



Nouveau kit de formation SAFE AT WORK **pour l'industrie carnée**

Conférence SAFE AT WORK 2022 – 6 décembre 2022, ABZ Spiez

Nouveau kit de formation

11 causes les plus fréquentes d'accidents du travail dans l'économie carnée et dans les boucheries

- Manipulation de couteaux
- Manipulation de cutters, scies à ruban
- Bruit
- Trébucher, glisser, tomber
- Soulever, porter et déplacer des charges
- Organisation ergonomique du travail (position, mouvement et soulagement)
- Ergonomie dans la vente (postures forcées)
- Manipulation des détergents et des nettoyeurs haute pression
- Protection de la peau
- Catering, service traiteur
- Se brûler, s'ébouillanter



Manipulation de couteaux



La main



Et vous ?

Qui s'est déjà coupé ?

Éviter les coupures

Choix du bon couteau

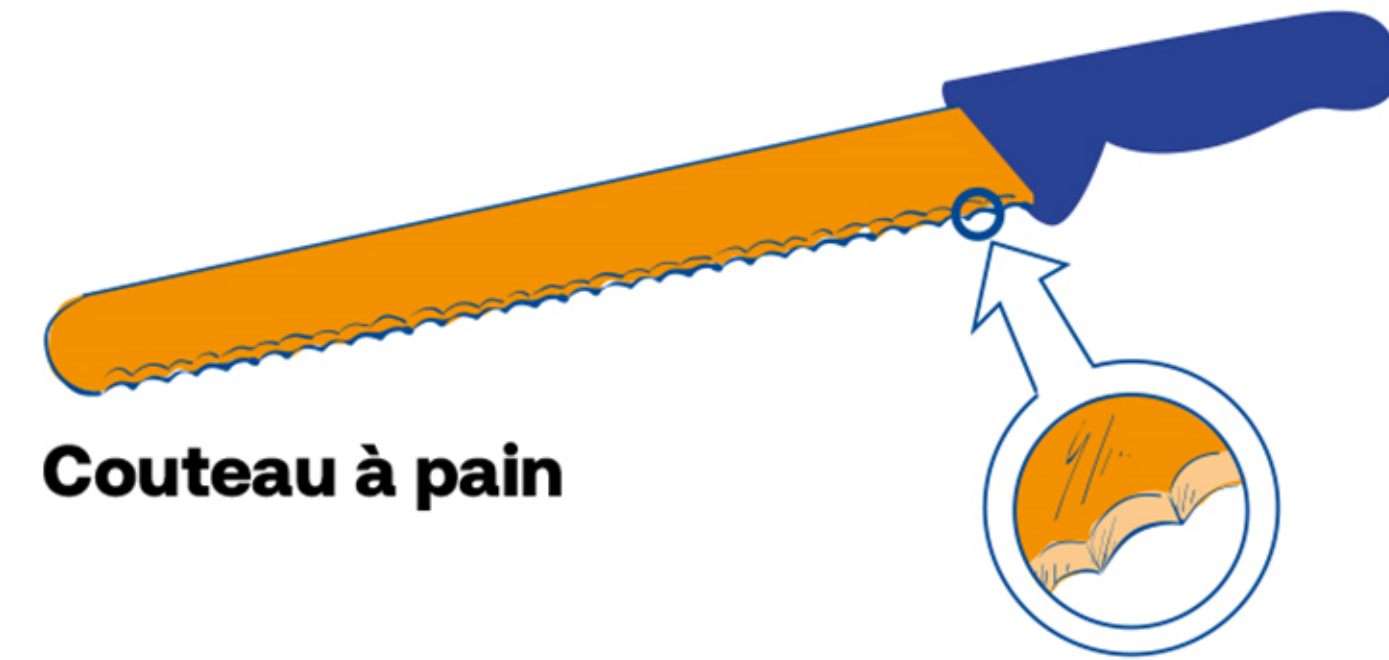

Éviter les coupures



Technique de coupe correcte

Bien saisir l'objet entre les doigts



Travailler sur une surface solide ou une planche à découper

Éviter les coupures



Acuité correcte du couteau

Un couteau est aiguisé lorsqu'une tomate peut être coupée sans efforts

Éviter les coupures



Aiguillage des couteaux

...avec une meuleuse :

Port de lunettes de protection /
protection auditive



...dans la direction opposée

à celle de la main :

porter un gant de protection

Éviter les coupures

Avec des couteaux en excellent état

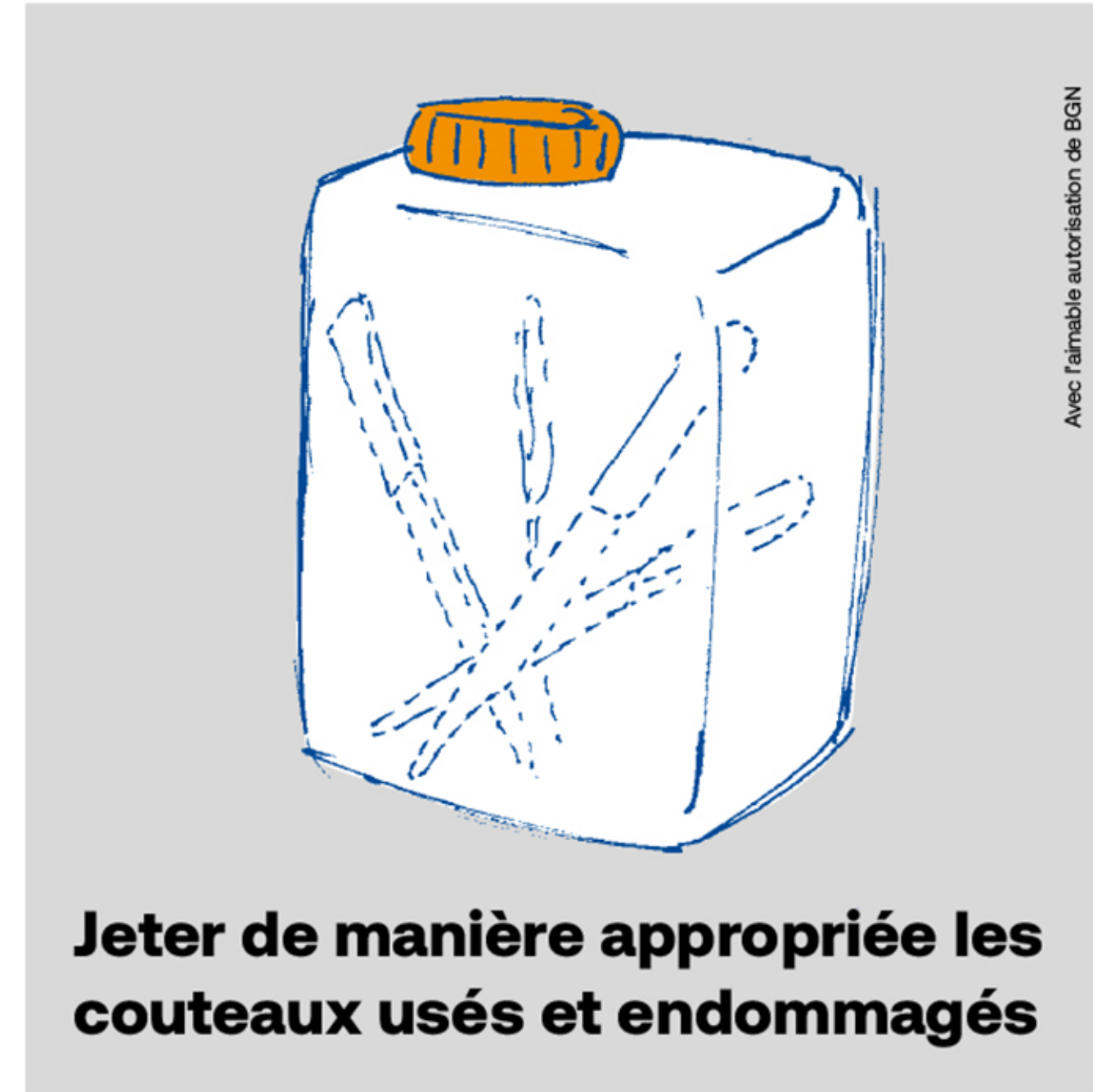

Éviter les coupures

Rangement et transport corrects des couteaux



Panier à couteaux

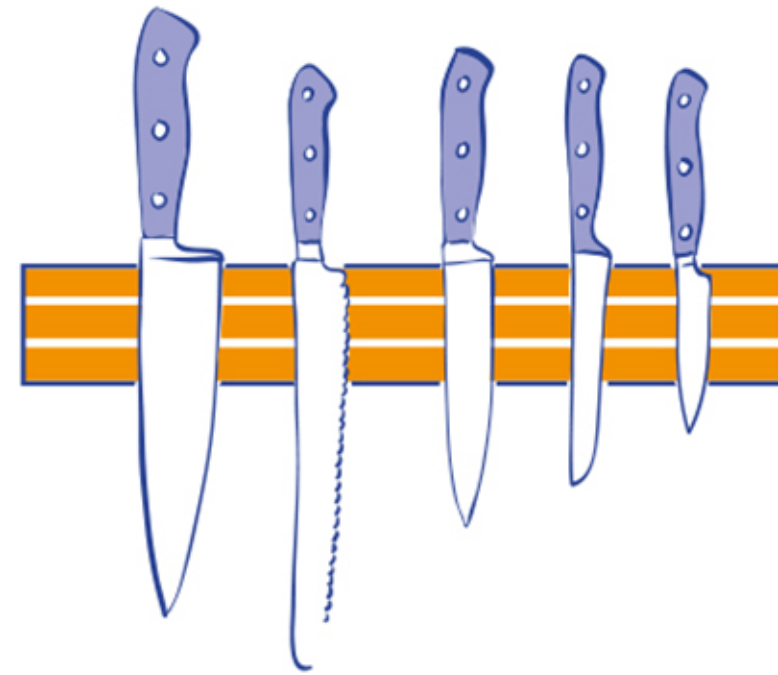

Barre magnétique

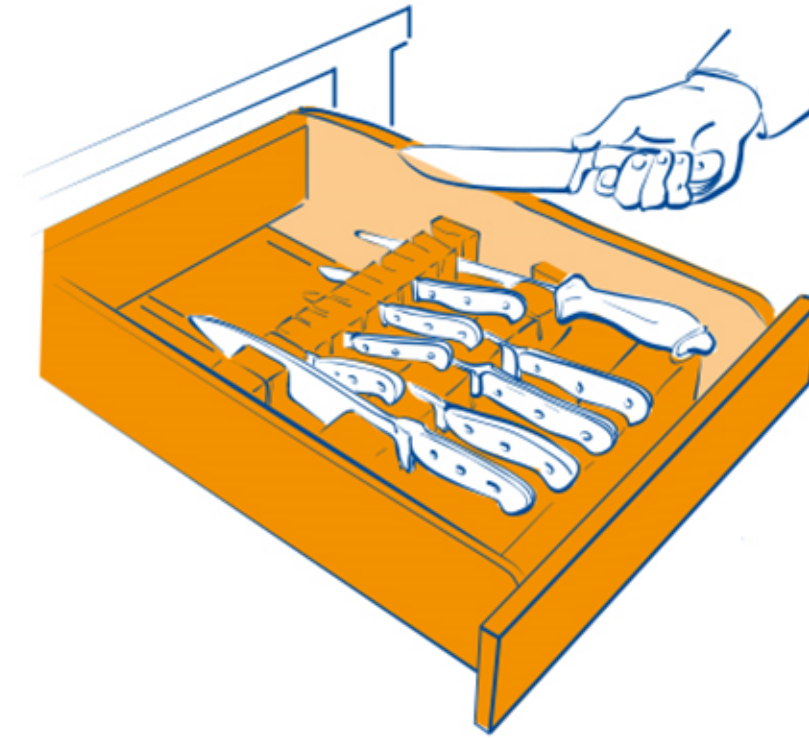

Tiroir avec inserts

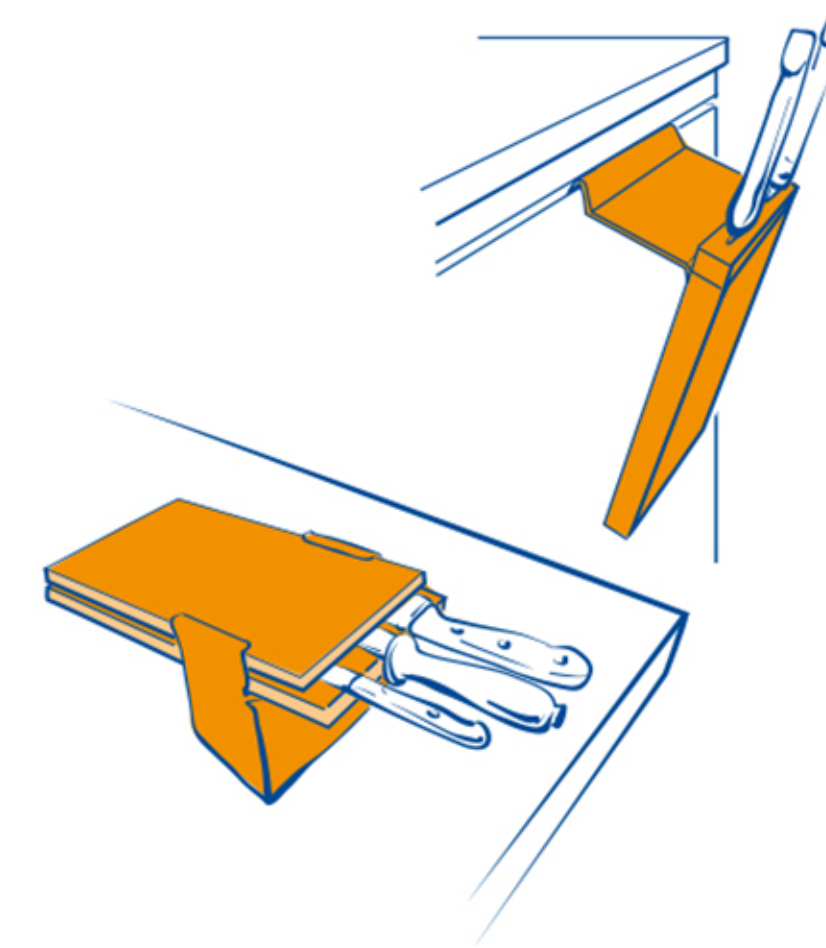

Bloc-couteaux

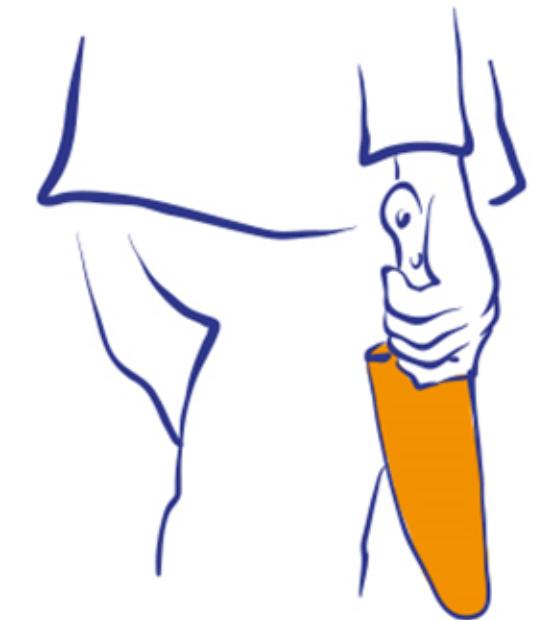

Support à couteau

Éviter les coupures



Nettoyage des couteaux

Ne pas les laisser en vrac dans l'évier



Les placer dans des récipients appropriés

Éviter les coupures



**Porter un équipement
de protection
individuelle adéquat**

Et dans la pratique ?

Comment éviter les blessures par perforation et les coupures dues à des couteaux dans notre établissement ?

Et maintenant ?

Qu'allez-vous pouvoir changer et améliorer dans votre travail ?

Que pouvons-nous changer et améliorer dans l'atelier ?



[safeatwork.ch](https://www.safeatwork.ch)



Schweizerische Eidgenossenschaft
Confédération suisse
Confederazione Svizzera
Confederaziun svizra

Financé par la CFST
www.cfst.ch

Guide pédagogique

 **SAFE AT WORK**
Prévenir des accidents, protéger les travailleurs.



**Sécurité et protection de la santé dans
l'économie carnée et la boucherie**

Guide d'animation pédagogique

V01 / Juillet 2022



Outil de formation Sécurité au travail

Lorsque je suis au travail, je réfléchis et j'anticipe

Je me comporte aussi correctement pendant les pauses

Je prends des décisions et je ne laisse rien au hasard

Je veille également à ma sécurité lorsque je suis en déplacement

Je connais parfaitement les risques de mon métier

Au travail, je suis toujours équipé(e)

Je peux me fier entièrement à mon équipement

Je suis toujours lucide, attentif et vigilant

Si qu'il y a un danger, j'arrête tout



Intro

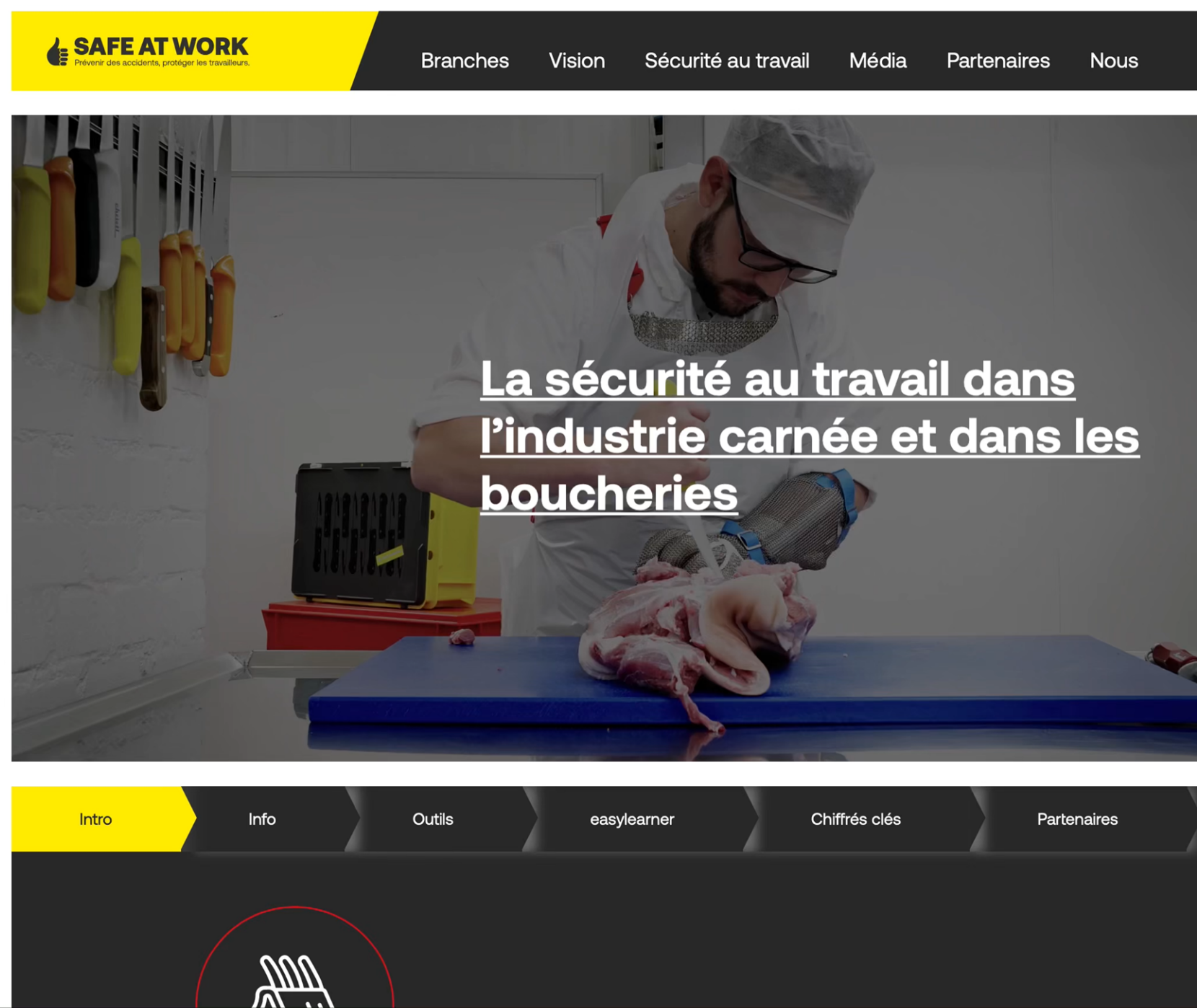

La sécurité au travail dans l'industrie carnée et dans les boucheries

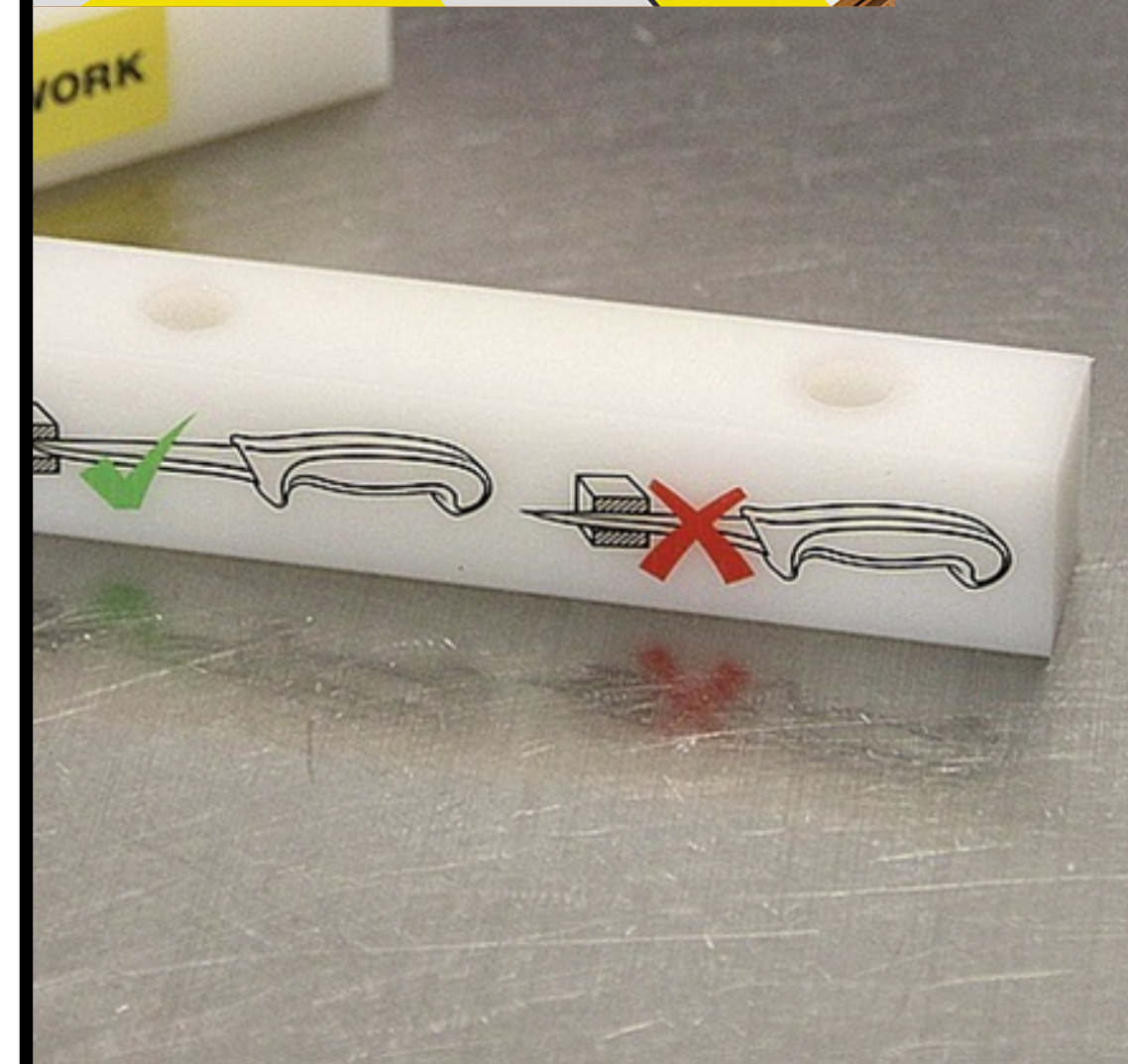
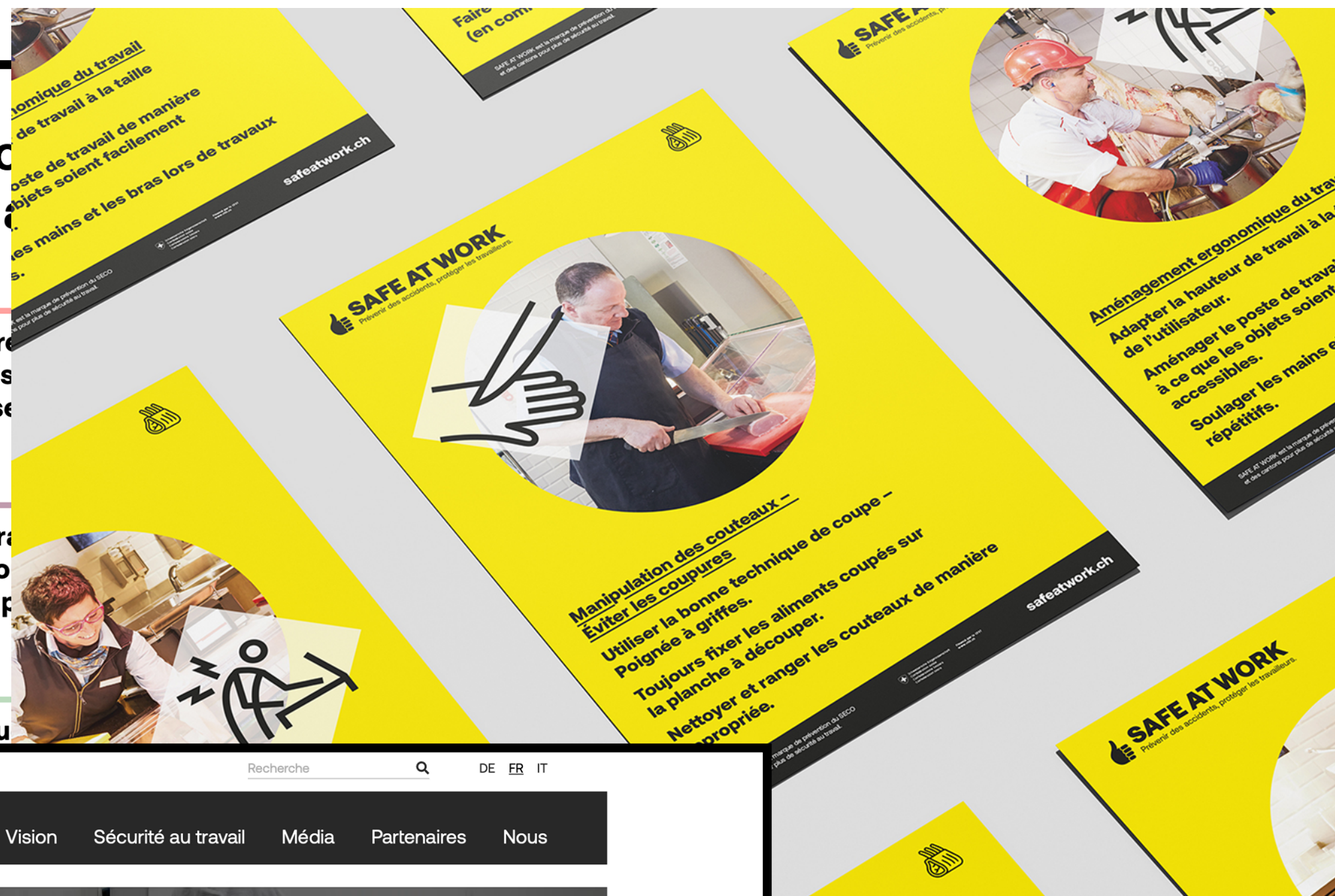



Plate-forme d'apprentissage en ligne – easy

 **SAFE AT WORK**

1/20

À quels postes de travail faut-il utiliser une protection auditive à cause du bruit ?

- dans le stock, pour aller chercher un sac de mélange d'épices
- derrière le comptoir de vente, lors du service aux clients
- au dépeçage lors de la mise en quartiers
- à la charcuterie pour la fabrication de chair à saucisse au hachoir et à la machine à saucisses
- à la boucherie lors du travail avec la scie à os

montrer la réponse

BE SMART

WO

Instagram

Youtube

TikTok

Website

Partenariat
média

Facebook



drais faire passer,
s'écouter.

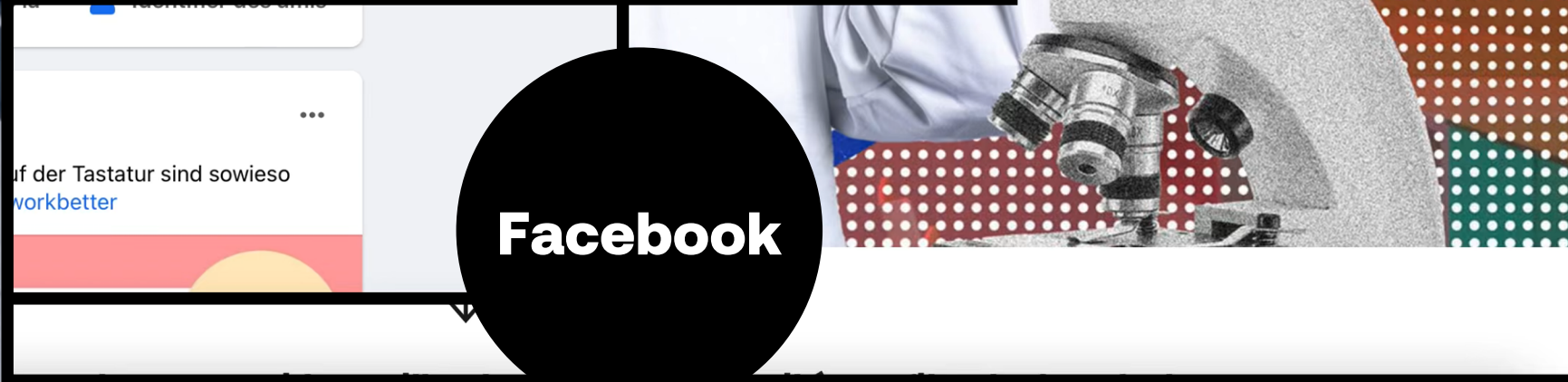
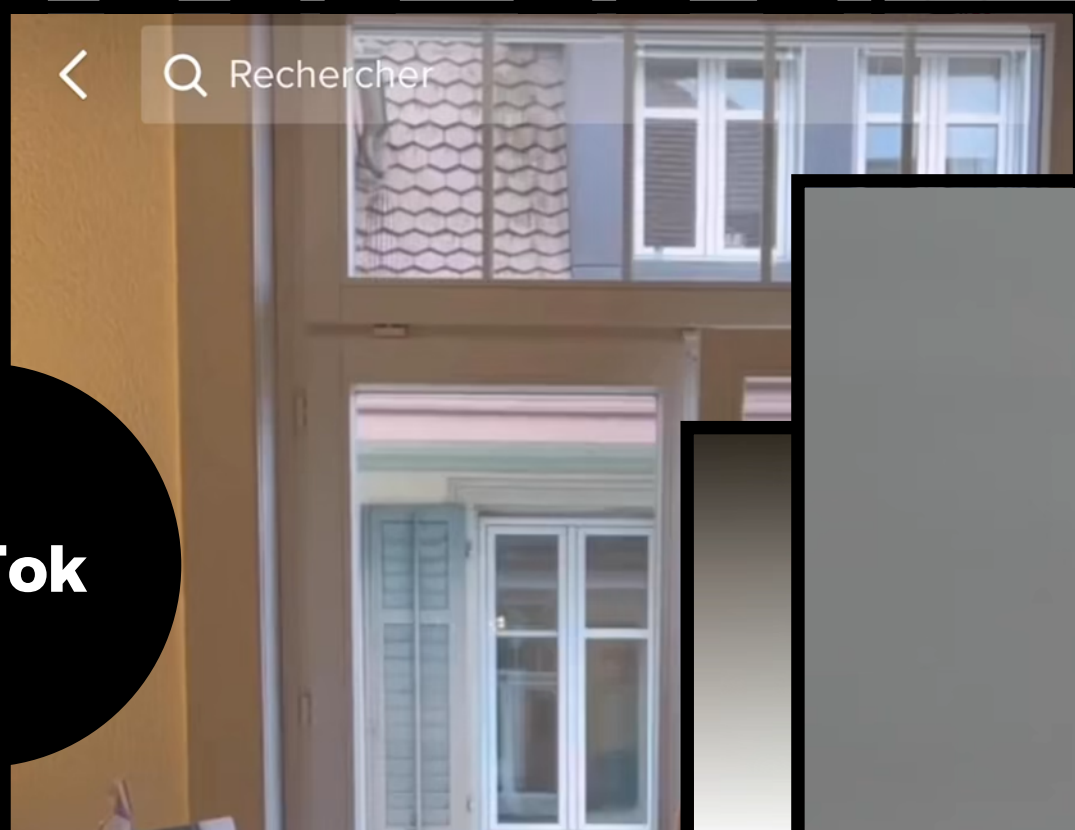



En coupant la jambe du veau, je me suis
enfoncé le couteau dans la main.

Social Media



Merci de votre **attention**

Nous sommes à votre
disposition pour répondre
à vos questions



SAFE AT WORK

Unfälle verhüten, Berufstätige schützen.

Prévenir des accidents, protéger les travailleurs.

Prevenire incidenti, proteggere lavoratori.

[safeatwork.ch](https://www.safeatwork.ch)



Schweizerische Eidgenossenschaft
Confédération suisse
Confederazione Svizzera
Confederaziun svizra

Financé par la CFST
www.cfst.ch