



SAFE AT WORK

Prévenir des accidents, protéger les travailleurs.

**Sécurité et protection de la santé
dans l'économie carnée et la boucherie**
Module 10



Catering

Service traiteur



Film – La surcharge



Pourquoi bien fixer le chargement

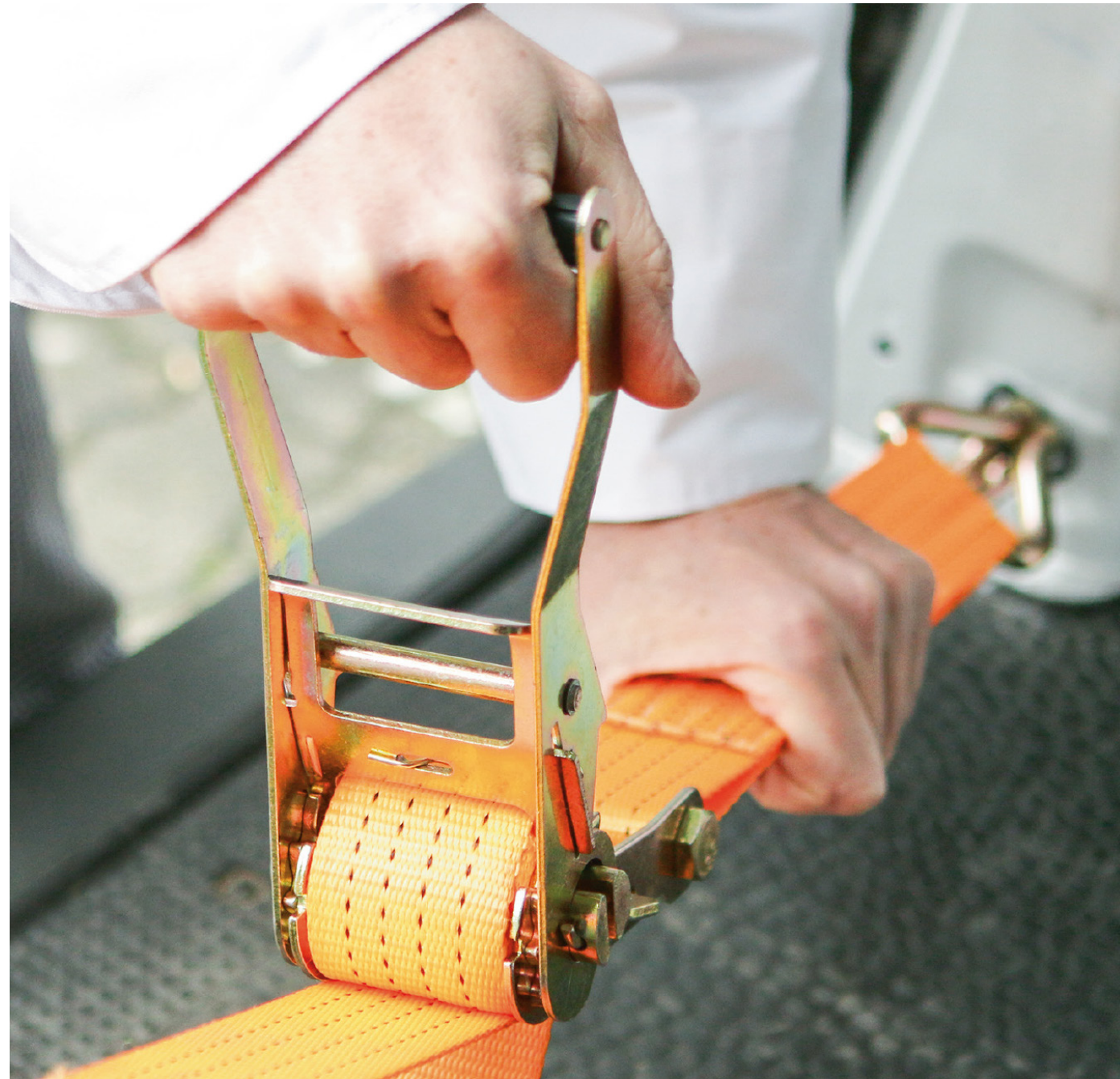

Sécurité pour tous

Prévention de dommages

Prescriptions légales

Votre responsabilité !

Sécurisation du chargement

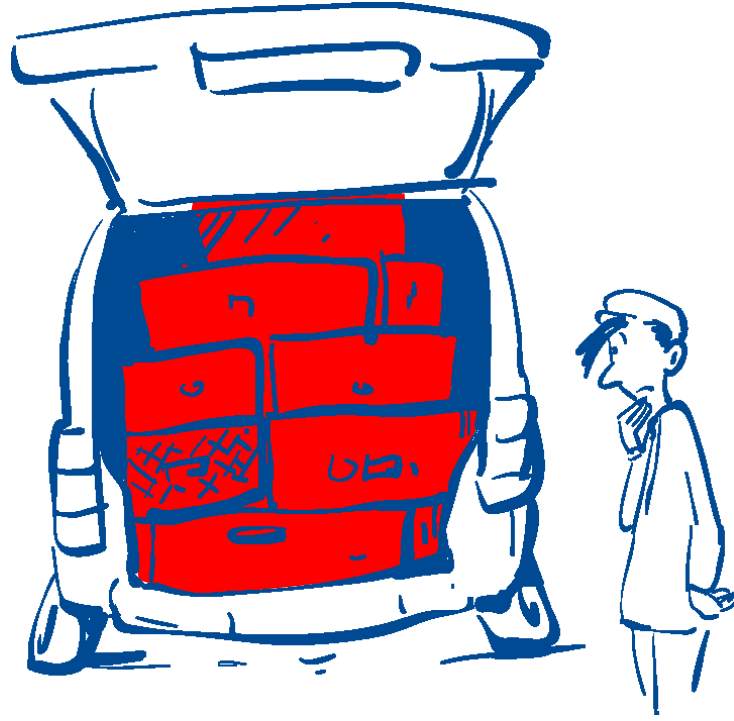

Poids total autorisé

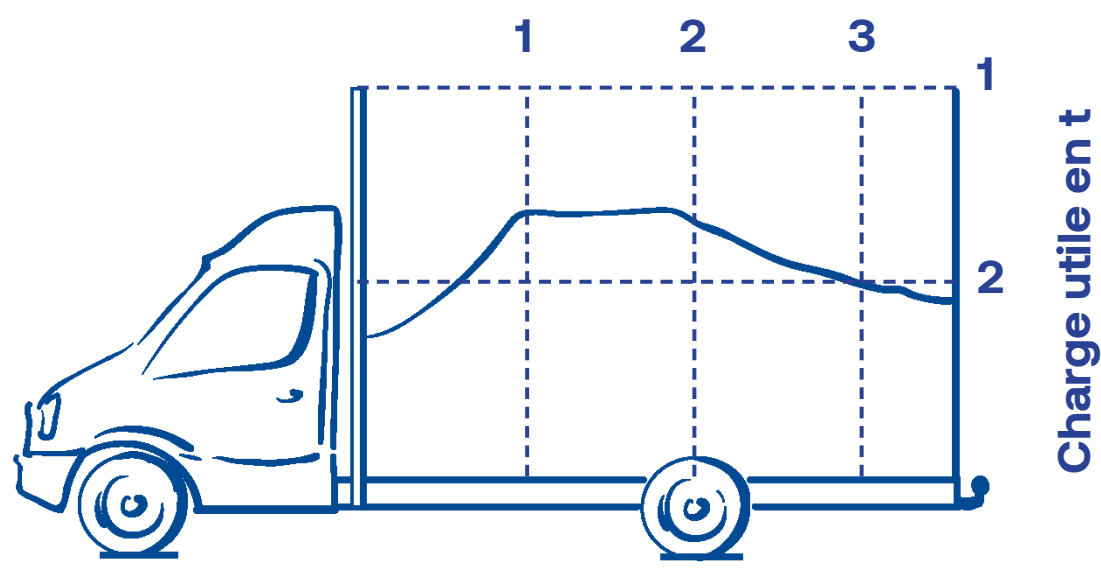

Répartition correcte

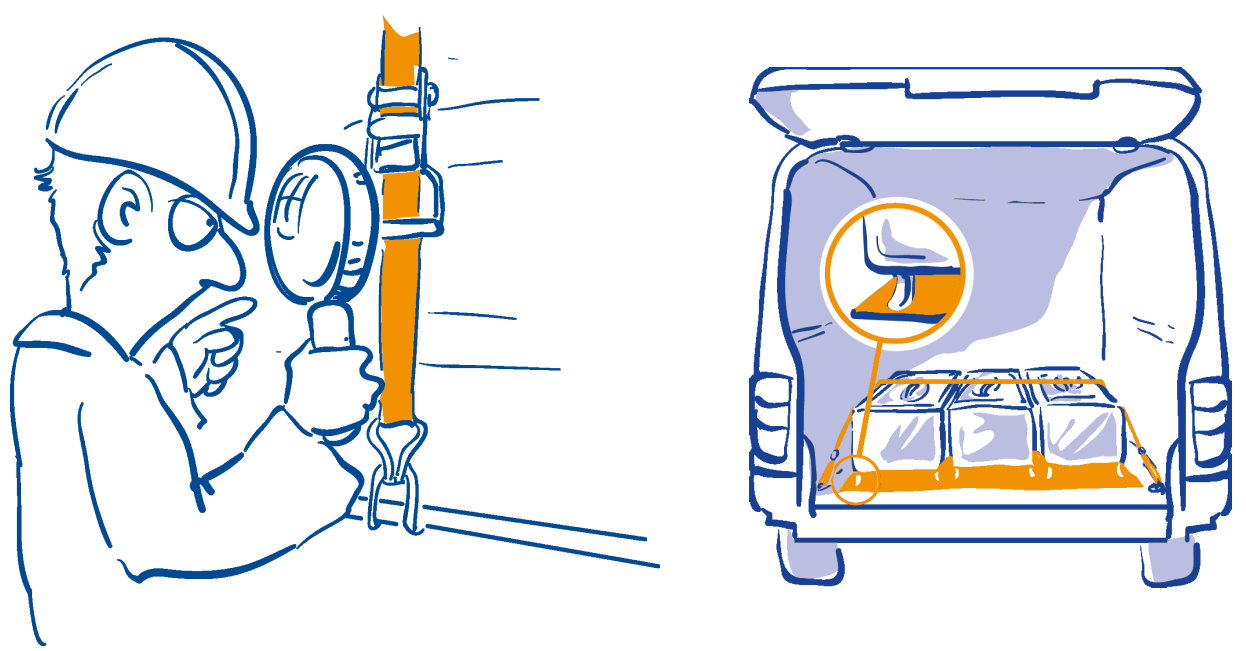
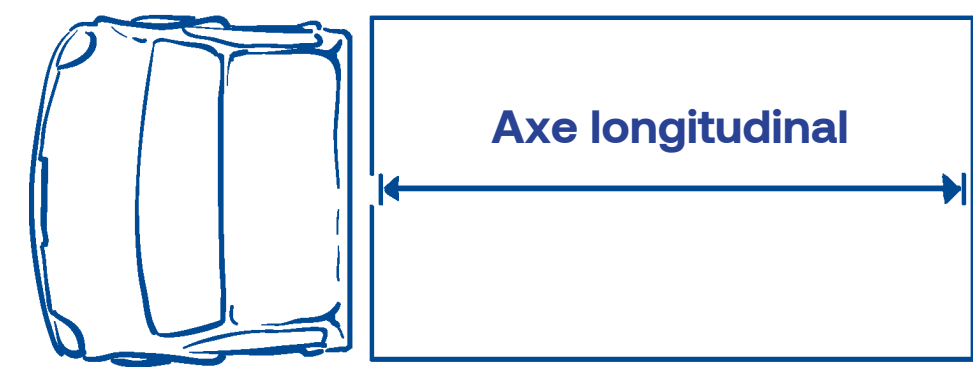

Moyens de fixation en bon état



Contrôles de sécurité

Comportement sûr au volant



Avant de démarrer

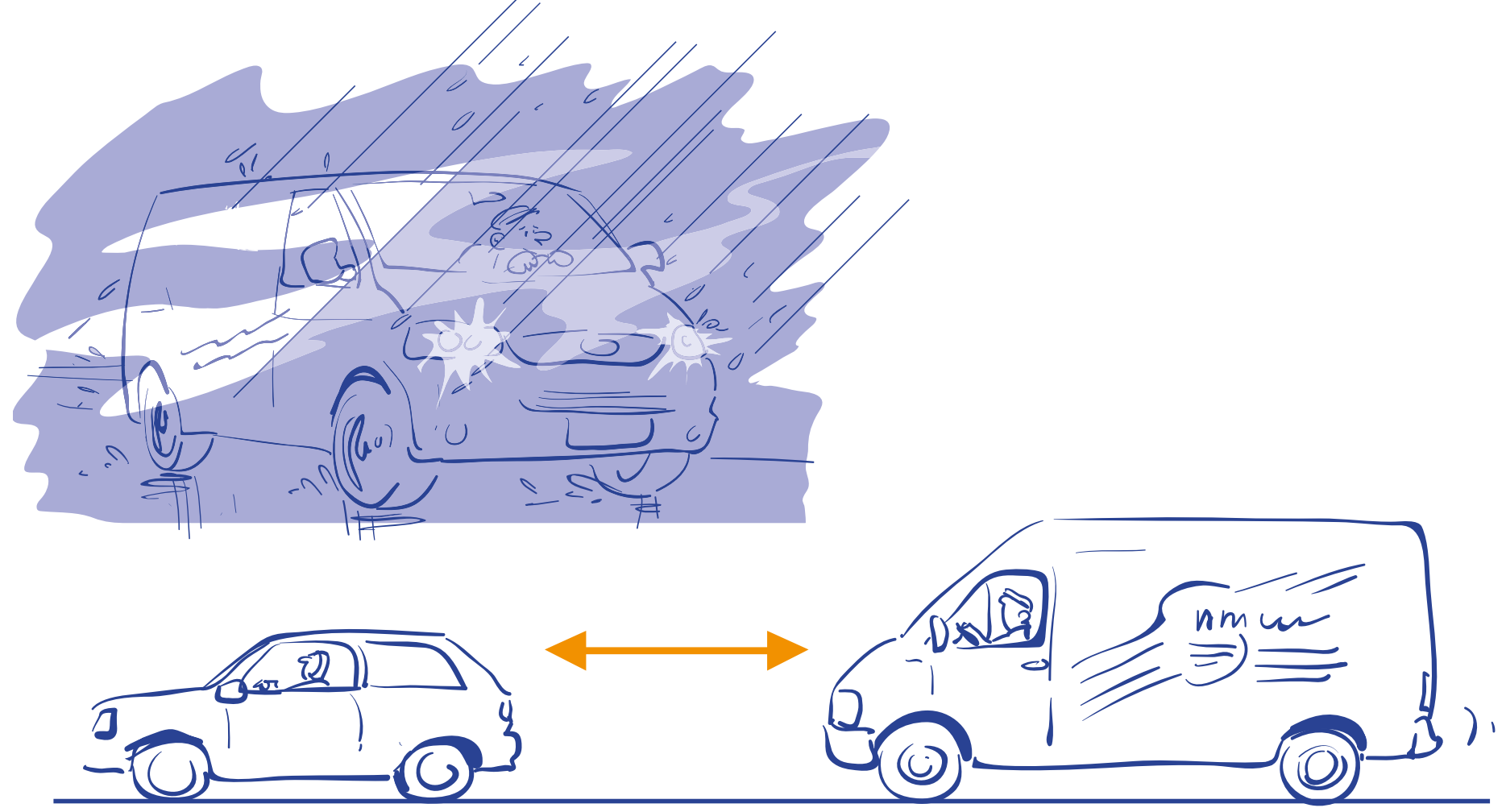

Pendant le trajet



Principaux risques liés à la manipulation de bouteilles de gaz



Intoxications et suffocations dues à des fuites de gaz laissées sans contrôle

Incendies dus à des fuites de gaz inaperçues

Explosions dues à des éléments qui éclatent sous pression

Renversement de bouteilles de gaz

Mesures de sécurité



... lors du transport

- Armatures (retirer le détendeur, les tuyaux)
- Bien refermer la vanne
- Placer la protection du robinet
- Sécuriser le chargement correctement
- Assurer une bonne ventilation
(ATTENTION : pas en circuit fermé !)
- Interdiction de fumer

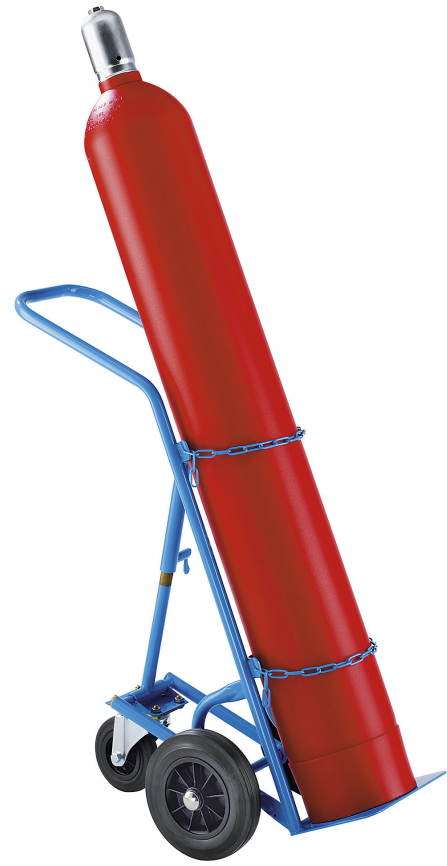

... à destination, chez le client

- Utiliser des aides au transport
- Transporter uniquement avec la protection du robinet
- Stocker dans un endroit bien ventilé (pas dans des pièces fermées)
- Empêcher les bouteilles de se renverser.
- Ne pas stocker des matières inflammables ou auto-inflammables à proximité de gaz inflammables
- Stocker séparément les bouteilles pleines de celles qui sont vides

Mesures de sécurité



... sur le lieu de travail

- Utiliser des aides au transport
- Transporter uniquement avec la protection du robinet
- Stocker dans un endroit bien ventilé (pas dans des pièces fermées)
- Empêcher les bouteilles de se renverser
- Ne pas stocker des matières inflammables ou auto-inflammables à proximité de gaz inflammables
- Stocker séparément les bouteilles pleines de celles qui sont vides

Et dans la pratique ?

Où pourrait-on rencontrer un problème de fixation du chargement ou de bouteilles de gaz dans notre établissement ?

Et maintenant ?

Qu'allez-vous pouvoir changer et améliorer dans votre travail ?

Que pouvons-nous changer et améliorer dans l'atelier ?



[safeatwork.ch](https://www.safeatwork.ch)



Schweizerische Eidgenossenschaft
Confédération suisse
Confederazione Svizzera
Confederaziun svizra

Financé par la CFST
www.cfst.ch