



Catering
Partyservice

Film – Geballte Ladung



Gründe für gute Ladungssicherung

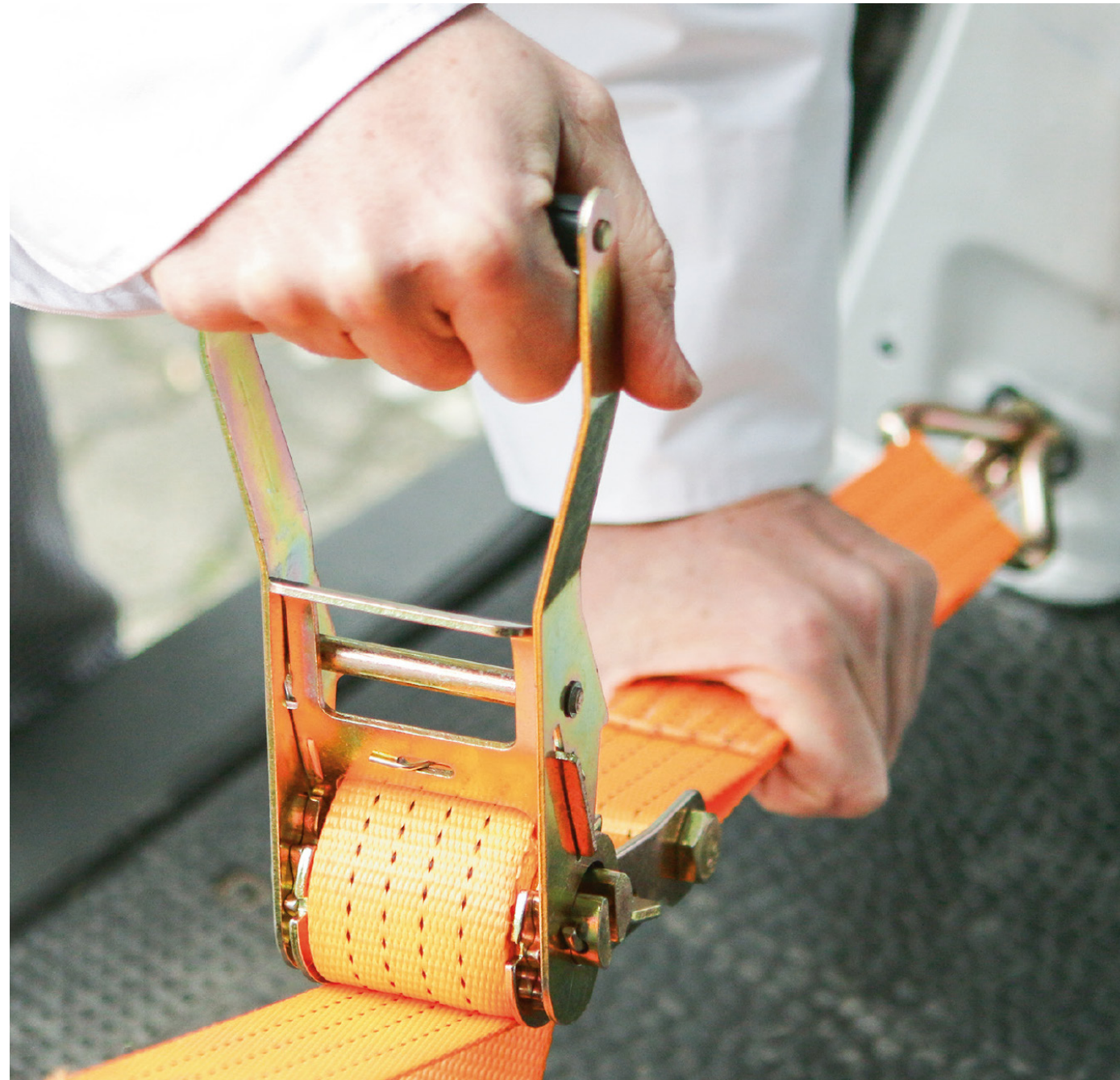

Sicherheit für alle

Vermeidung von Schäden

Gesetzliche Vorgaben

Ihre Verantwortung!

Ladungssicherung

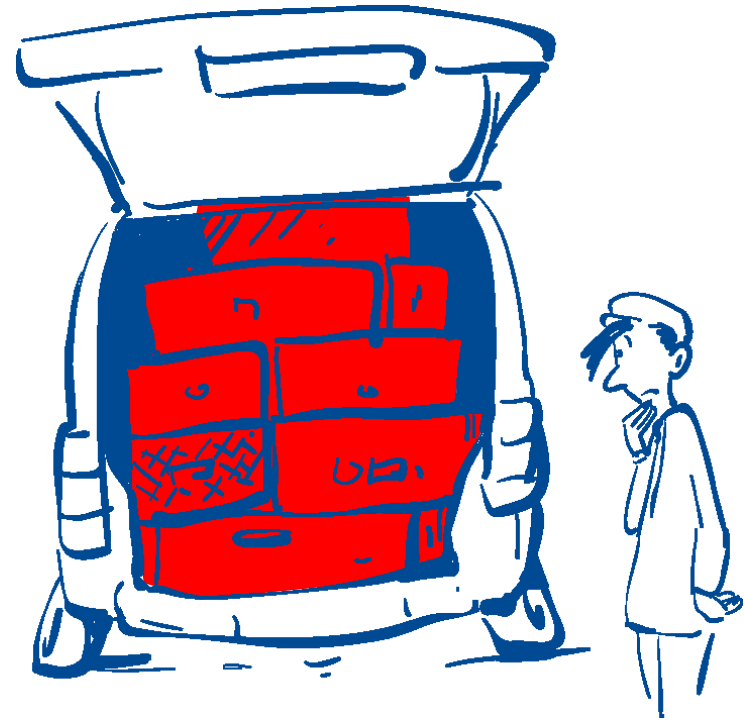

Zulässige Gesamtgewicht

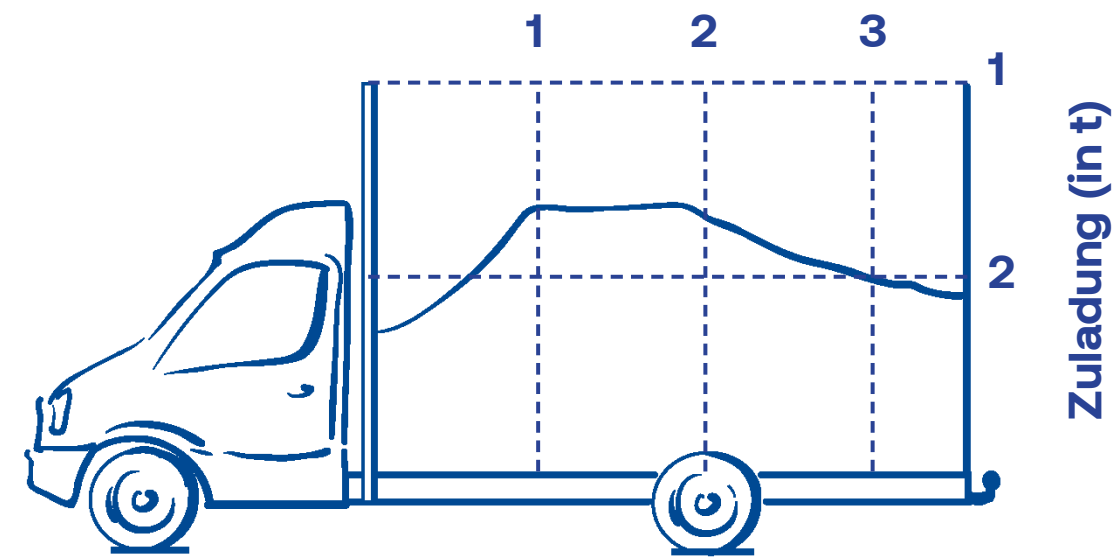

Korrekte Verteilung

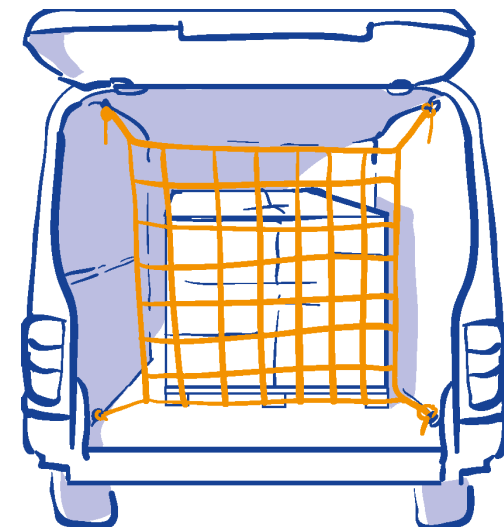
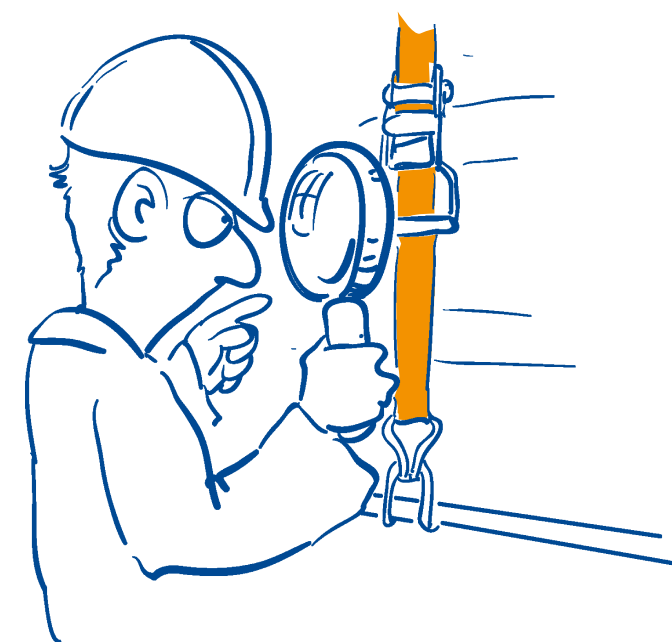
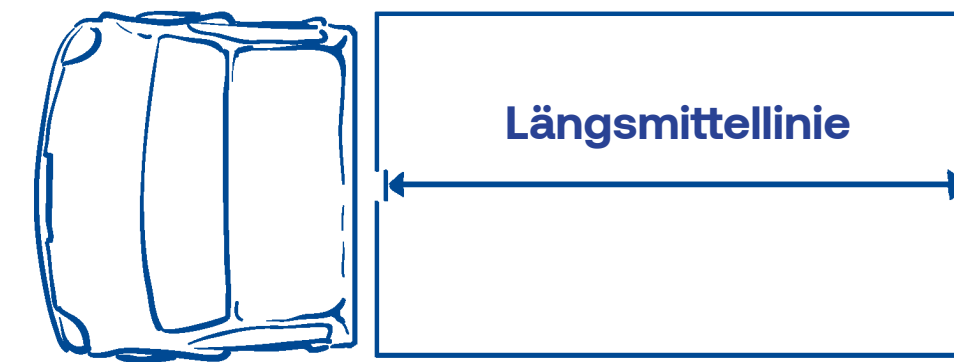

Unbeschädigte Sicherungsmittel



Sicherheitskontrollen

Sicheres Verhalten am Steuer



Vor Fahrbeginn

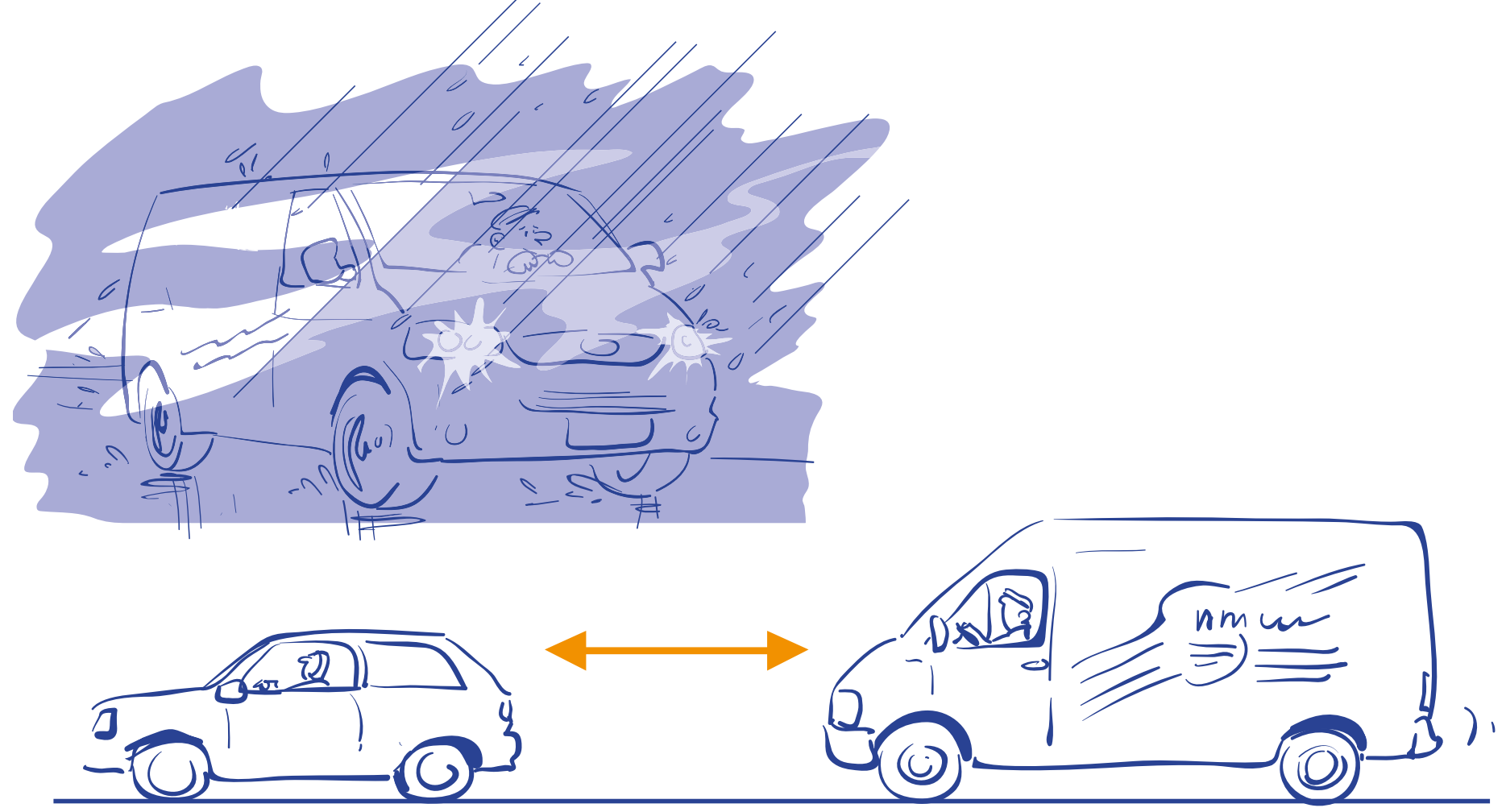

Während der Fahrt



Hauptgefahren im Umgang mit Gasflaschen



Vergiftungen und Ersticken durch unkontrolliert austretende Gase

Brände durch unkontrolliert austretende Gase

Explosionen durch berstende unter Druck stehende Teile

Umstürzen von Gasflaschen

Checkliste und Vignette



Arbeitskreis LPG
für Sicherheit mit Flüssiggas

Kontrollbescheinigung Veranstaltungen

Eigentümer

Name: _____ Telefon: _____
 Adresse: _____ Ort: _____

Eine Kontrollbescheinigung und Vignette pro Gasgerät! Auch die Gasversorgung ist pro Gasgerät zu kontrollieren!

		1	2	3	4	5	6	7	8	9	10	11	12				
Gasversorgung																	
<input type="checkbox"/> Flasche(n), inkl. Reserve à _____ kg/□ lt. aus _____																	
<input type="checkbox"/> Gastankflaschen Inhalt _____ kg/□ lt. S/N _____																	
<input type="checkbox"/> Gastank Inhalt _____ kg/□ lt.																	
<input type="checkbox"/> Gassteckdose																	
Aufstellung der Gasflaschen																	
<input type="checkbox"/> SN 219505																	
Druckreduzierungsventil																	
Umklekappe																	
Dichtprüfung																	
Gasgerät																	
<input type="checkbox"/> Kocher																	
<input type="checkbox"/> Wärmepumpe																	
<input type="checkbox"/> Kombigerät																	
Gerätetyp																	
mobiler																	
Küchenschrank																	
Heizung																	
Gerätebrenner																	
Generator																	
Serien- / Fabr.-Nr. _____																	
Baujahr _____																	
Flammenbild																	
Flammenüberwachung																	
Abgasführung																	
Bemerkungen: _____																	

Kontrollleur _____ Nr. _____																	
Die Anlage ist mangelhaft und muss repariert werden ¹⁾ Stempel, Datum und Unterschrift	Der Mangel wurde behoben bzw. repariert ²⁾ Stempel, Datum und Unterschrift	Die Anlage ist in Ordnung Stempel, Datum und Unterschrift															

¹⁾ Eine weitere Inbetriebnahme vor ausgeführter Instandsetzung ist nicht erlaubt und erfolgt ausschließlich auf eigene Gefahr des Betreibers.
²⁾ Die Reparatur ist durch fachkundiges Personal nach Ansehen des Herstellers durchzuführen.

© 2018 Verein Arbeitskreis LPG

Sicherheitsmassnahmen

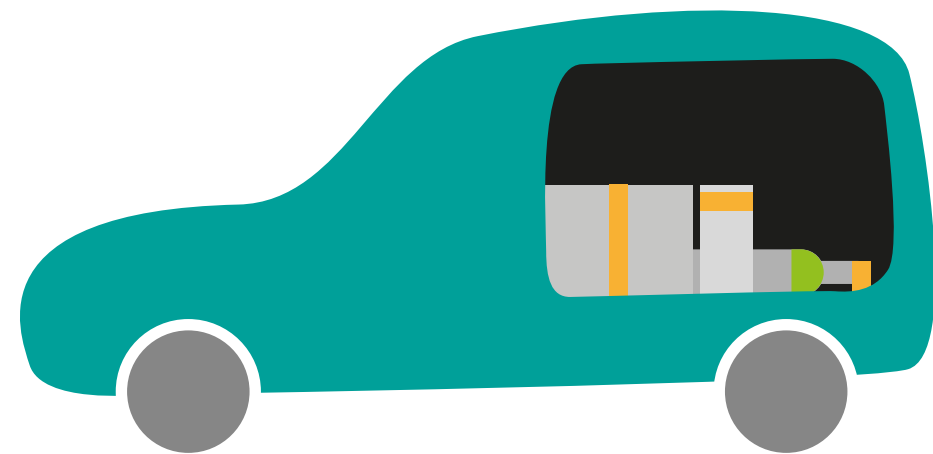

... beim Transport

- Armaturen (Druckminderer, Schläuche entfernen)
- Flaschenventil fest verschliessen
- Ventilschutz anbringen
- Ladung korrekt sichern
- Belüftung sicherstellen
(ACHTUNG: Nicht auf Umluft stellen!)
- Rauchverbot

Sicherheitsmassnahmen

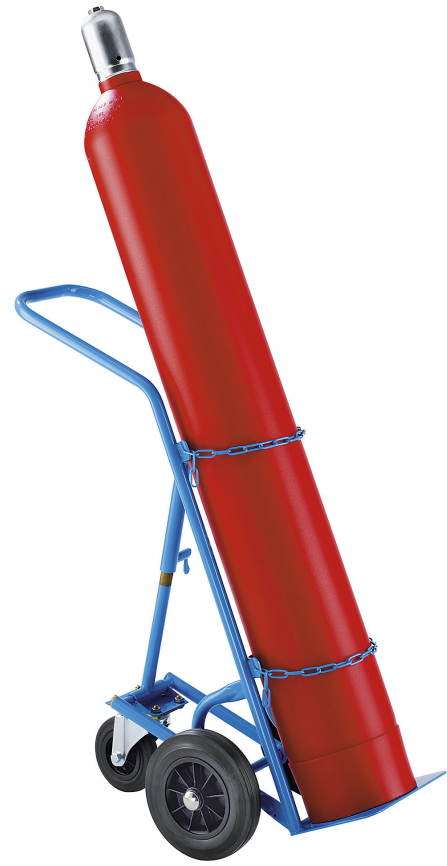

... am Zielort, beim Kunden

- Transporthilfsmittel verwenden
- Nur mit Ventilschutz transportieren
- An gut belüftetem Ort aufstellen/lagern (nicht in geschlossenen Räumen)
- Gegen Umstürzen sichern
- Brennbare oder selbstentzündliche Stoffe nicht zusammen mit brennbaren Gasen aufstellen/lagern
- Volle von leeren Gasflaschen getrennt lagern

Sicherheitsmassnahmen



... am Arbeitsplatz

- Transporthilfsmittel verwenden
- Nur mit Ventilschutz transportieren
- An gut belüftetem Ort aufstellen/lagern (nicht in geschlossenen Räumen)
- Gegen Umstürzen sichern
- Brennbare oder selbstentzündliche Stoffe nicht zusammen mit brennbaren Gasen aufstellen/lagern
- Volle von leeren Gasflaschen getrennt lagern

Und in der Praxis?

Wo könnte in unserem Betrieb ein Problem mit Ladungssicherung oder Gasflaschen sein?

Und jetzt?

Was können Sie in Ihrer Arbeitsweise verändern und verbessern?

Was können wir im Betrieb verändern und verbessern?



safeatwork.ch



Schweizerische Eidgenossenschaft
Confédération suisse
Confederazione Svizzera
Confederaziun svizra

Finanziert durch die EKAS
www.ekas.ch