

gorenje

HU GÁZ ELEKTROMOS ÜZEMŰ KOMBINÁLT TŰZHELY

PL KUCHNIA GAZOWO - ELEKTRYCZNA

HU	PL
<p>Tisztelt Vásárló!</p> <p>Ön az új sorozatú kombinált gáz – elektromos tűzhely terméket vásárolta. Kívánjuk, hogy a termékünk jól szolgáljon Önöknek. Üzemeltetése során meghatározott elveket kell betartani . Kérjük, saját érdekükben részletesen tanulmányozzák át a mellékelt útmutatót és a terméket az itt leírtaknak megfelelően használja.</p>	<p>Szanowni użytkownicy,</p> <p>zakupili Państwo produkt z naszej nowej serii kuchni gazowo - elektrycznych. Naszym życzeniem jest, by produkt nasz dobrze Państwu służył. Podczas jego użytkowania należy przestrzegać określonych reguł. W Państwa interesie leży zatem dokładne przestudiowanie niniejszej instrukcji i użytkowanie wyrobu zgodnie z zawartymi w niej wskazówkami.</p>
<p>FONTOS INFORMÁCIÓK, ÚTMUTATÁSOK ÉS AJÁNLÁSOK</p>	<p>WAŻNE INFORMACJE, WSKAZÓWKI I ZALECENIA</p>
<p>Biztonsági intézkedések</p> <ul style="list-style-type: none"> • A nyolc éven felüli gyerekek, valamint a csökkent fizikális, érzékszervi és szellemi képességekkel bíró személyek, illetve azok, akik nem rendelkeznek megfelelő tudással és tapasztalattal, a készüléket csak megfelelő felügyelet mellett használhatják, vagy abban az esetben, ha megfelelő útmutatót kaptak a készülék biztonságos használatát illetően és megértették a készülék használatával járó veszélyeket. Ne engedjük a gyerekeknek, hogy játsszanak a készülékkel. Ne engedjük, hogy a gyerekek felügyelet nélkül tisztítsák a készüléket, illetve karbantartási munkákat végezzenek rajta • FIGYELMEZTETÉS: A készülék és az elérhető részei a használatnál forróak. Vigyázni kell, hogy 	<p>Środki bezpieczeństwa</p> <ul style="list-style-type: none"> • Dzieci w wieku ośmiu lat oraz starsze, a także osoby o obniżonych możliwościach fizycznych, ruchowych lub psychicznych czy też osoby, którym brakuje doświadczenia lub wiedzy, mogą używać niniejsze urządzenie pod odpowiednią opieką lub też jeżeli wcześniej zostały odpowiednio pouczone o bezpiecznym użytkowaniu urządzenia oraz rozumieją zagrożenia, które mogą wynikać na skutek nieprawidłowego użytkowania tego urządzenia. Dzieci nie powinny bawić się urządzeniem. Dzieci mogą czyścić urządzenie lub wykonywać prace związane z jego konserwacją jedynie pozostając pod odpowiednim nadzorem. • OSTRZEŻENIE: Urządzenie i jego dostępne

ne érintse a melegítő részeket. Ne engedje a gyerekeket a készülék közelébe

- **FIGYELMEZTETÉS:** Tűzveszély: a főzőfelületekre ne rakjon semmilyen tárgyakat.
- **FIGYELMEZTETÉS:** A zsíron vagy olajon való főzés a főzőlapon ellenőrzés nélkül veszélyes lehet és esetleg tűz képződéséhez vezethet. A tüzet SOHA ne oltsa vízzel, kapcsolja ki a készüléket és aztán a lángokat fedje le például fedővel vagy nedves szövettel.
- **FIGYELMEZTETÉS:** A főzést állandó ellenőrzés alatt kell tartani. Egy rövid főzést is állandó ellenőrzés alatt kell tartani.
- **FIGYELMEZTETÉS:** Ha a főzőlap felületén repedéseket észlel, kapcsolja ki a készüléket és a megszakítót, evvel áramütést akadályozhat meg.
- A sütőben csak az az ehhez megfelelő hőmérséklet-szondát használjon.
- **FIGYELMEZTETÉS:** Ellenőrizze, hogy a készülék a világító körte kicserélése előtt ki legyen kapcsolva, evvel esetleges áramütést előzhet meg.
- Ne használjon durván csiszoló tisztítószeret vagy éles fém kaparóvasat a sütő üvegének tisztítására, mert ezek megkapharhatják a felületet, ami esetleg az üveg töréséhez vezethet.
- A készülék tisztítására soha se használjon gőz-

części podczas używania są gorące. Należy uważać na to, aby nie dotykać palników. Zapobiegać dostępowi małych dzieci

- **OSTRZEŻENIE:** Niebezpieczeństwo pożaru: nie odkładać żadnych przedmiotów na powierzchnię płyty.
- **OSTRZEŻENIE:** Gotowanie z tłuszczem lub olejem na kuchence bez nadzoru może być niebezpieczne i może być przyczyną pożaru. NIGDY nie gasić ognia wodą, ale wyłączyć urządzenie a następnie płomień przykryć np. pokrywką lub mokrą tkaniną.
- **UWAGA:** Proces gotowania musi być pod nadzorem. Krótkotrwały proces gotowania musi być wciąż pod nadzorem.
- **OSTRZEŻENIE:** Jeżeli powierzchnia płyty indukcyjnej lub palnika jest popękana, wyłączyć urządzenie i bezpiecznik, aby zapobiec możliwości urazu prądem elektrycznym.
- Używać tylko sondy termicznej zalecanej do tego piekarnika.
- **OSTRZEŻENIE:** Zapewnić, aby urządzenie było przed wymianą żarówki oświetlenia wyłączone, aby zapobiec możliwości urazu prądem elektrycznym.
- Nie używać gruboziarnistych środków ściernych lub ostrych metalowych skrobaków do czyszczenia drzwiczek piekarnika, ponieważ mogą

vagy pr sl g tiszt tokat. M sk ppen az  ram t s vesz lye fenyeget.

- Ez a k szl k nem alkalmas t vvez rl sre sem k ls  speci lis berendez sekkel val  egy ttm k d sre.
- FIGYELMEZTET S: Csak a f z lap gy rt j val gy rtott f z lap v d r csait vagy a k szl k gy rt j val a haszn lati utas t sban alkalmasnak jel lteket használja, vagy azokat, amelyek egyenesen be vannak a k szl kbe  p tve. Helytelen v d r csok használata balesethez

Intelem

- A k szl ket az elektromos h l zathoz csak a szerviz dolgoz ja vagy ehhez szakmailag k pzett szem ly csatolhatja.
- Egy felel tlen manipul ci  a k szl kkel vagy egy nem szakk pzett beavatkoz s komoly s r l shez vagy a gy rtm ny megrong l s hoz vezethet. A be p t st, minden jav t st, v ltoz sokat  s egy b beavatkoz st a k szl kbe csak szerviz dolgoz ja vagy m s ehhez k pzett szem ly v gezheti el.
- A k szl k el tti elektromos vezet kbe egy berendez st kell bekapcsolni, mely a k szl k  sszes p lus t a h l zatt l minim lisan 3 mm kontaktus t vols ggal elcsatolja. (tov bb mint f kapszol  lesz nevezve).
- A gy rtm ny k z r lag csak f z sre használhat .

porsz v t  p tve, co m z  m e t za skutek rozbicie szyby.

- Do czyszczenia urz dzenia nigdy nie uzywa  czyszczarek parowych i ci nieniowych. Grozi niebezpieczenstwo urazu pr dem elektrycznym. Urz dzenie nie jest przygotowane do obsluzy z pomoc  timer w zewn trznych i innych specjalnych system w do obsluzy.
- OSTRZEŻENIE: Uzywa  tylko oslon płyty kuchenki skonstruowanych przez producenta kuchenki lub podanych przez producenta urz dzenia w instrukcji uzytkowania jako nadaj ce si , lub oslon płyty kuchenki wbudowanych w urz dzeniu. Uzywanie nieprawidlowych oslon m z  by  przyczyn  uraz w.

Ostrzeżenie

- Urz dzenie m z  podl czy  do sieci tylko technik serwisowy lub odpowiednio wykwalifikowana osoba.
- Manipulacja z urz dzeniem lub nieprawidlowa ingerencja serwisowa m z  by  przyczyn  ryzyka powaznego zranienia, ewentualnie uszkodzenia wyrobu. Instalacj , wszelkie naprawy, zmiany i ingerencje do urz dzenia m z  przeprowadz c zawsze tylko technik serwisowy lub osoba posiadaj ca odpowiednie kwalifikacje.
- W sieci elektrycznej przed urz dzeniem nalezy

Ne használja más rendeltetésre, például a helység fűtésére. Az üres edényeket ne rakja a főzőzónákra.

- A tűzhely más célokra való használatra a gyúlékony melléktermékek életveszélyes mértékű koncentrációjához, vagy működési zavarhoz vezethet. A garancia nem érvényes az olyan hibák esetében, amelyek a készülék nem megfelelő használatra miatt jelentkeznek.
- A tápkábel befogása például a sütő ajtajában rövidzárlatot okozhat, és így a készülék károsodhat. Ezért ügyeljen a tápkábelek helyes fekvésére egy biztos távolságban.
- A készülék vagy más készülékek tápkábelei nem érintkezhetnek a főzőlappal vagy a tűzhely más forró részeivel.
- A tisztítás és javítás előtt kapcsolja ki az elektromos vezeték főkapcsolóját.
- Az alumínium lapba csomagolt vagy műanyag és hasonló edénybe tett ételt nem szabad melegíteni. Az olvasztás, tűz vagy esetleg a főzőlap károsodásának veszélye áll fenn.
- Különös figyelemmel ügyeljen a sütőben végzett főzésre. Az itt lévő magas hőmérsékletek miatt a serpenyők, lapok, rácsok és a sütő falai forrók lehetnek. Ezért itt konyhakesztyűket használjon.
- Sohasem fedje le a sütő belső falait alumínium fóliával, ne rakja az edényeket egyenesen a sütő

umieścić urządzenie do odłączania wszystkich biegunów urządzenia od sieci, które ma odległość styków w rozłączonym stanie min. 3 mm (dalej w tekście nazwane wyłącznik główny).

- Wyrób jest przeznaczony wyłącznie do gotowania. Nie używać do innych celów, na przykład do ogrzewania pomieszczeń. Nie odkładać pustych naczyń na palniki.
- Nie wolno jej używać do innych celów np. ogrzewania pomieszczeń, ponieważ istnieje ryzyko wzrostu stężenia spalin, zagrażające życiu. Zarazem może dojść do uszkodzenia podstawowej funkcji kuchni pod wpływem zbyt dużego obciążenia cieplnego. Gwarancja nie obejmuje wad powstałych na skutek nieprawidłowego użytkowania. Przymknięcie kabla zasilania na przykład drzwiczkami piekarnika może spowodować zwarcie i uszkodzić urządzenie. Należy dbać o prawidłowe umieszczenie kabli zasilających w bezpiecznej odległości.
- Kable zasilające urządzenia lub innych urządzeń nie mogą się stykać z płytą kuchenki lub innymi gorącymi częściami kuchenki.
- Podczas czyszczenia i napraw wyłączyć wyłącznik główny zasilania.
- Nie ogrzewać jedzenia w folii aluminiowej, naczyniach z tworzyw sztucznych i podobnych.

fenekére. Az alumínium fólia gátolja a levegő körforgását, láthatóan rontja a sütés folyamatát és károsítja a belső palást felső rétegét.

- A sütő ajtaja a sütés alatt forró lehet. Ezért némely modelleknél az ajtóba egy harmadik réteg üveget építenek be, mely jelentősen védi a külső felületet a felmelegítés ellen.
- A felmelegítés meggátolására a készüléket nem szabad egy díszítő ajtó mögé rejteni.
- A sütő elrakó fiókjában soha ne raktározzon gyúlékony, robbanós, a bőrre agresszív tárgyakat (papír, törlő, műanyag táskák, tisztítószer, oldószer, szprejek). A készülék használatánál így a tűzveszélyt jelentősen kisebbítheti. Csak a sütőhöz illő kellékeket tárolja itt (serpenyők, edények cseppek felfogására, és hasonlók).
- Az ajtó túlterhelésénél a pántok megkárosodhatnak. Ne rakjon nehéz edényeket a nyitott ajtóra. A tisztításnál ne támaszkodjon a nyitott ajtóra. Ne üljön és ne lépjen a sütő nyitott ajtójára (Figyelje a gyerekeket!) Az ajtót a tisztítás előtt szedje le.
- A készüléket egyenesen a padlóra kell helyezni. Ne használjon alapzatot vagy más alapot.
- Az elrakó fiók felülete a főzés alatt magas hőmérsékletre melegedhet. A fiók kihúzásánál azok a felületek, melyekkel érintkezésbe vagy a fiók közelébe jutnak, esetleg

Niebizopieczno roztopenia, požaru, ewentualnie uszkodzenia płyty indukcyjnej.

- Szczególną uwagę zwracać na gotowanie w piekarniku. Ze względu na wysokie temperatury mogą być brytfanny, blachy, ruszty i ściany piekarnika gorące. Używać rękawic kuchennych.
- Nigdy nie zakrywać ścian wewnętrznych piekarnika folią aluminiową, nie kłaść naczyń do pieczenia na dno piekarnika. Folia aluminiowa uniemożliwia cyrkulację powietrza, znacznie pogorszy proces pieczenia i uszkodzi warstwę wierzchnią wewnętrznego płaszcza.
- Drzwi piekarnika mogą być podczas procesu pieczenia gorące. Niektóre modele mają dlatego zainstalowaną na drzwiach trzecią szybę, która wyraźnie pomaga chronić powierzchnię zewnętrzną drzwiczek przed nadmiernym nagrzewaniem.
- Aby zapobiec przegrzaniu, urządzenia nie wolno instalować za dekoracyjny drzwiczki.
- W schowku piekarnika nigdy nie przechowywać przedmiotów palnych, wybuchowych, agresywnych dla skóry (papier, ścierki, plastikowe torebki, środki czyszczące, detergenty, aerozole). Zapobiegnie to niebezpieczeństwu pożaru podczas pracy urządzenia. Przechowywać tylko akcesoria do pieczenia (brytfanny, blachy, itp.).
- W razie przecięcia drzwiczek piekarnika może

megkárosodhatnak. A készüléket ne használja a kihúzott fiókkal. A fiókban elhelyezett tárgyak forrók lehetnek, ezért ebbe az elrakó fiókba nem szabad könnyen gyújtható tárgyakat tartani.

- Ezen készülék nincs felszerelve égéstermék elvezető rendszerrel. A készüléket az érvényes előírásoknak megfelelően kell telepíteni és csatlakoztatni. Különösen ügyeljen a helyiség szellőzési előírásaira.
- Ellenőrizze, hogy a készülék típus- adattábláján megadott adatok megegyeznek-e a háztartásában használt elektromos tápfeszültség értékével valamint a gázhálózat gáz fajtájával és gáz nyomásával.
- Az Ön készüléke beépítését csak erre jogosult szakember végezheti el. A szakember köteles a készüléket összeszerelni, kipróbálni minden üzemmód működését, bemutatni a készülék használatát és karbantartását, valamint tájékoztatni Önt a készülék gyűlékony oldalfalaktól való biztonsági távolságának betartásáról, és falak védelméről a megfelelő előírások szerint. (lásd még: mellékelt jótállási jegy)
- A garancialevélben be kell jegyeztetni az üzembe helyezést ill. más gázfajtára való átállítását. Ilyen bejegyzés hiányában a garanciális javítás igényét nem lehet benyújtani.

dojść do uszkodzenia zawiasów. Nie kłaść na otwarte drzwiczki ciężkich naczyń. Podczas czyszczenia nie opierać się o otwarte drzwiczki. Nie siadać i nie stawać na otwartych drzwiczkach piekarnika (Uwaga na dzieci!) Przed czyszczenie piekarnika zdjąć drzwiczki piekarnika. Urządzenie jest przeznaczone do umieszczenia bezpośrednio na podłodze. Nie używać żadnego podkładu lub podstawek.

- Urządzenie jest przeznaczone do umieszczenia bezpośrednio na podłodze. Nie używać żadnego podkładu lub podstawek.
- Powierzchnia szuflady schowka może się nagrzać na wysoką temperaturę. Po wysunięciu gorącej szuflady może dojść do uszkodzenia powierzchni i/lub przedmiotów, których dotknie lub będzie blisko nich. Nie używać urządzenia z wyciągniętą szufladą. Rzeczy ułożone w szufladzie mogą być gorące, nie wolno wkładać do dolnego schowka przedmiotów palnych i łatwopalnych.
- Produkt nie jest podłączony do urządzenia odprowadzania spalin. Produkt musi być zainstalowany i podłączony zgodnie z obowiązującymi przepisami montażowymi. Szczególną uwagę należy poświęcić wymaganiom dotyczącym wentylacji pomieszczeń.
- Proszę sprawdzić, czy dane o napięciu

- Javasoljuk, hogy legalább két évente egy alkalommal az arra jogosult szakszervizzel ellenőriztesse le a készülék működését ill. végeztesse el a szakmai karbantartást. Ezzel megelőzheti az esetleges meghibásodást és meghosszabbítja a készülék élettartamát.
- Gázszag észlelése esetén azonnal zárja el (a készülék mellett a gázvezetéken található) gázelzáró szelepet. A készüléket újra használni csak a gázszivárgás okának kiderítése és elhárítása után (az erre jogosult szakember által), ill. a helyiség kiszellőztetése után szabad.
- A gázkészüléken történő fűzés mellett hő és pára kerül a helyiségbe, ahol üzemel. Intenzív és hosszú ideig tartó használat kiegészítő szellőztetést igényel, pl. kinyitjuk az ablakokat.
- A készülék használata során biztosítani kell legalább 2 m³/h levegő cseréjét egy kW teljesítményenként számolva.
- A készülék tömítettségének kipróbálása vagy a gázszivárgás helyének megkeresése nyílt láng segítségével tilos!
- Amennyiben hibát észlel a készülék gáz- vagy elektromos üzemű részén, tilos az önálló javítás, kösse le a tűzhelyet a hálózatról és hívjon ki szakembert a hiba elhárítása érdekében.
- A készülék hosszabb távú (3 napnál több) használaton kívüli helyezése esetén, zárja el a

- zasilajácym oraz rodzaju i ciśnieniu gazu, podane na tabliczce znamionowej zgodne są z napięciem zasilania elektrycznego oraz rodzajem i ciśnieniem gazu w Państwa sieci elektrycznej i gazowej.
- Instalacji, wszelkich napraw, regulacji oraz ewentualnego dostosowania kuchni do innego rodzaju gazu może dokonywać tylko firma posiadająca uprawnienia specjalistyczne do tego rodzaju prac, oraz autoryzację firmy.
 - Zainstalowanie kuchni oraz ewentualne dostosowanie kuchni do innego rodzaju gazu powinno zostać potwierdzone przez wpis do karty gwarancyjnej. Bez takiego wpisu nie można wnosić o naprawę gwarancyjną.
 - Zaleca się, aby co najmniej raz na dwa lata firma posiadająca odpowiednie uprawnienia dokonała przeglądu i konserwacji urządzenia. Zapobiegnie to występowaniu usterek w pracy urządzenia i przedłuży jego żywotność.
 - W przypadku wystąpienia charakterystycznego zapachu ulatniającego się gazu, należy natychmiast odciąć dopływ gazu (zaworem odcinającym znajdującym się przed urządzeniem). Urządzenie można ponownie użytkować dopiero po stwierdzeniu i usunięciu przyczyny nieszczelności (przez firmę, posiadającą odpowiednie uprawnienia) oraz po dokładnym przewietrzeniu pomieszczenia, w którym znajduje

készülék előtt található főelzáró gázcsapot. Amennyiben 3 hónapnál tovább nem használja a készüléket, javasoljuk, hogy használat előtt próbálja ki a készülék minden funkcióját.

- A készülék környezetének változása esetén (festékekkel, ragasz-tóval, stb. végzett munkálatok, melyek tűz és robbanásveszélyt jelenthetnek), a készüléken el kell zárni a főelzáró gázcsapot és a készüléket le kell kapcsolni a hálózatról.
- A készülék tetején valamint a biztonsági távolságnál közelebb nem szabad fokozottan tűzveszélyes anyagokat tartani (az égő anyagoktól mért legkisebb távolság 750 mm a fő sugárzás irányában és 100 mm egyéb irányokban).
- Ne használjunk sérült felületű, vagy a használat során meghibásodott konyhai eszközöket.
- A gyártó nem javasolja az egyéb kiegészítők, például láng eloltó biztosítékok, vagy hatékonyságnövelő eszközök használatát.
- Ne mozgassuk a tűzhelyet a főzőlaponál fogva.
- Nem szabad leengedni a fedő lapot, amikor égnek a gázégők vagy a fűzőlap be van kapcsolva.
- A gyártó minden nem vállal felelősséget semmilyen olyan kárért, amely az itt leírt utasításokban és javaslatokban foglaltak be nem tartásából ered.
- A tűzhelyet csak nem gyúlékony hátsó fal mellett

sző kuchnia.

- Przy użytkowaniu urządzenia do gotowania na gaz wytwarza się ciepło i wilgotność w pomieszczeniu, gdzie urządzenie zainstalowano. Intensywne i długotrwałe użytkowanie urządzenia może wymagać dodatkowego wentrowania, np. poprzez otwarcie okien.
- Należy zapewnić dostęp powietrza do urządzenia, zgodnie z obowiązującymi w Polsce przepisami.
- Zabrania się sprawdzania szczelności urządzenia lub lokalizacji ulatniania się gazu przy pomocy otwartego ognia.
- W przypadku stwierdzenia uszkodzenia części gazowej lub elektrycznej urządzenia zabrania się dokonywania napraw samodzielnie, urządzenie należy odłączyć i zwrócić się o pomoc do punktu naprawczego.
- W przypadku przerwy dłuższej niż 3 dni w użytkowaniu kuchni należy zamknąć zawór główny instalacji gazowej. Po przerwie dłuższej niż 3 miesiące zaleca się sprawdzenie wszelkich funkcji użytkowych urządzenia.
- W razie znacznych zmian w otoczeniu (środowisku) kuchni, które mogłyby spowodować niebezpieczeństwo pożaru albo wybuchu (np. klejenie płytek PCV, linoleum, przy pracy z lakierami itp.), należy wcześniej (przed rozpoczęciem prac) wyłączyć kuchnię z

helyezhetjük üzembe.

- Ellenőrizze, hogy a típustáblán feltüntetett el. feszültség értékei megegyeznek-e az Ön háztartásában használatos elektromos hálózati feszültség értékeivel.
- A készülék bekötését csak szakember végezheti el.
- Amennyiben a készüléket nem használjuk – az összes kapcsoló kikapcsolt állásban legyen.

A gyártmányon vagy ennek a csomagolásán levő jel jelzi, hogy ez a gyártmány nem kerülhet házi hulladékba. El kell ezt vinni a gyűjtőhelyre az elektromos és elektronikus berendezések recirkulációjára. A gyártmány helyes felszámolásával segíti a környezetre és az emberi egészségre való negatív következmények megfékezését, melyeket a gyártmány helytelen felszámolása okozhatnak. Közelebbi információkat a gyártmány reciklációjáról az illetékes helyi hatóságnál, a házi hulladékot gyűjtő szolgálatnál vagy abban az üzletben kaphat, ahol a gyártmányt megvette.

A készülék rendeltetése

Ez a készülék a szokásos otthoni ételek elkészítésére alkalmas és nem szabad más célokra

eksploatacji.

- Niedopuszczalne jest umieszczanie materiałów palnych w pobliżu pól grzejnych, elementów grzejnych piekarnika oraz w szufladzie (schowku).
- Na powierzchni kuchni ani w odległości mniejszej niż wynosi odległość bezpieczna nie mogą znajdować się przedmioty z materiałów palnych (najmniejsza odległość urządzenia od materiałów palnych w kierunku głównego promieniowania wynosi 750 mm, w innych kierunkach 100 mm).
- Wyposażenia, na którym są oznaki zużycia lub uszkodzenia mechanicznego powierzchni, ewentualnie inne uszkodzenia nie używać.
- Producent nie zaleca używania żadnych pomocy służących np. podtrzymywaniu płomienia lub zwiększających efektywność kuchni.
- Kuchnia nie może być przenoszona za płytę podpalnikową.
- Nie wolno opuszczać nakrywy, gdy palniki płoną lub włączona jest płyta grzejna.
- W przypadku niedotrzymania wskazówek i zaleceń podanych w niniejszej instrukcji producent nie odpowiada za powstanie ewentualnych szkód.
- Kuchnia może być zamontowana jedynie przy ścianie wykonanej z niepalnych materiałów.
- Proszę sprawdzić, czy dane o napięciu zasilającym, podane na tabliczce znamionowej,

használni.

A használat lehetőségei teljesen le vannak írva ebben a használati utasításban.

która umieszczona jest na przedniej listwie widocznej po wyjęciu szuflady kuchni, zgodne są z napięciem zasilania elektrycznego w Państwa sieci elektrycznej.

- Wyrób musi zostać przyłączony do sieci elektrycznej zgodnie ze schematem podłączenia.
- Jeżeli kuchnia nie jest używana - wszystkie przełączniki powinny być wyłączone.
- W przypadku stwierdzenia usterki w instalacji elektrycznej - nie wolno usuwać jej samemu. W takiej sytuacji należy zaprzestać eksploatacji urządzenia i wezwać do usunięcia usterek uprawnioną firmę.

Symbol na wyrobie lub jego opakowaniu podaje, że ten wyrób nie jest odpadem komunalnym. Należy go odwieźć do zbiornicy do recyklingu urządzeń elektrycznych i elektronicznych. Zapewnienie prawidłowej likwidacji tego wyrobu pomoże zapobiec negatywnym skutkom dla środowiska i zdrowia ludzi spowodowanym niewłaściwą likwidacją tego wyrobu. Bliższe informacje o recyklingu tego wyrobu można uzyskać w miejscowym urzędzie, służb zajmujących się likwidacją odpadu komunalnego lub u sprzedawcy.

Przeznaczenie urządzenia

Urządzenie jest przeznaczone do zwykłego przygotowywania żywności w gospodarstwach domowych i nie może być używany do innych celów. Poszczególne możliwości jego użycia są wyczerpujący sposób opisane w niniejszej instrukcji.

A TŰZHELY VEZÉRLŐPANELJE

ELEMENT STERUJĄCE KUCHNI

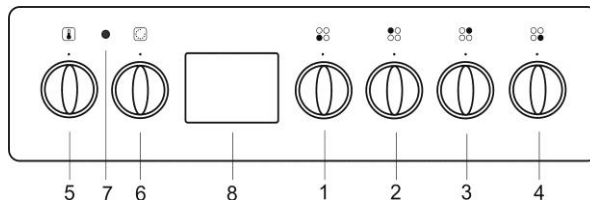

1. Bal első égő forgatógombja
2. Bal hátsó égő forgatógombja
3. Jobb hátsó égő forgatógombja
4. Jobb első égő forgatógombja
5. Sütőtermostát forgatógombja
6. Sütőfunkció kapcsoló
7. Termostát ellenőrző lámpa
8. Digitális programóra kijelzője

1. Pokrétlo lewego przedniego pola grzejnego
2. Pokrétlo lewego tylnego pola grzejnego
3. Pokrétlo prawego tylnego pola grzejnego
4. Pokrétlo prawego przedniego pola grzejnego
5. Termostat piekarnika
6. Przełącznik funkcji piekarnika
7. Sygnalizacja funkcji termostatu
8. Programator elektroniczny

A KÉSZÜLÉK ELSŐ HASZNÁLATÁNÁL BETARTANDÓ ELVEK

ZASADY OBOWIĄZUJĄCE PRZY PIERWSZYM URUCHOMIENIU

- Az első használat előtt távolítsa el a tűzhelyről az összes csomagolóanyagot. Egyes részei a csomagolóanyagoknak újra hasznosíthatók. Az előírásoknak megfelelően raktározza vagy dobja ki a csomagolóanyagokat.
- Használat előtt a készüléket és annak tartozékait (beleértve a sütőt is) meg kell tisztítani.
- A tisztított felületek megszáradása után kapcsolja be a főkapcsolót és kövesse a további utasításokat.
- Figyelem, nem megengedett a tűzhely tisztítása és szétszerelése másképp, mint, ahogy a leírásában szerepel

- Przed pierwszym włączeniem kuchni należy usunąć całość opakowania. Różne części i komponenty można przeznaczyć na recykling. Należy stosować się do obowiązujących w tym względzie przepisów.
- Przed pierwszym włączeniem, kuchnia musi zostać wyczyszczona (włącznie z piekarnikiem) i jej wyposażeniem.
- Po wyschnięciu oczyszczonych powierzchni należy włączyć wyłącznik główny i dalej postępować zgodnie z instrukcją.
- Informujemy, że nie wolno czyścić i demontować innych części kuchni, niż podane w rozdziale „Czyszczenie i konserwacja kuchni”

<p>A SÜTŐ A sütő funkcióválasztó forgatógombját kapcsolja a "felső és alsó fűtőszál" állásba. A termosztátot állítsa 250°C-ra és a sütőt (zárt ajtóval) hagyja működésben csukott ajtónál 1 órán keresztül. Biztosítsa a helyiségben a megfelelő szellőztetést. Ilyen módon az első felhasználás előtt a készülékből eltávoloznak a konzerváló anyag maradványok és szagok.</p>	<p>PIEKARNIK Pokręto przelącznika funkcji piekarnika ustawić w pozycji "grzałka górna i dolna". Pokręto termostatu ustawić na temp. 250° C. Włączony piekarnik pozostawić przez ok. 1 godz. (przy zamkniętych drzwiach piekarnika). Zapewnić należyte wentrowanie pomieszczenia. W ten sposób zostaną usunięte środki konserwujące i zapachy przed pierwszym użytkowaniem piekarnika.</p>
<p>A KÉSZÜLÉK HASZNÁLATA</p>	<p>ÚŽYTKOWANIE KUCHNI</p>
<ul style="list-style-type: none"> • A jelen használati utasítás értelmében a tűzhelyet csak felnőttek használhatják. Az elektromos tűzhely olyan készülék, amely működés közben folyamatos felügyeletet igényel és ügyeljen arra, hogy felügyelet nélkül a helyiségben ne tartózkodjanak gyerekek. • A sütőlemez max. 3 kg-ig lehet terhelni, amikor a sínbe van helyezve. A sütőrács a tepsivel max. 7 kg-ig lehet terhelve. • A tepszi ill. a sütőlemez nem alkalmas élelmiszerek hosszú idejű tárolására. (48 órát meghaladó időtartamra). Hosszabb időtartamú tárolásnál az élelmiszert más edénybe kell helyezni. 	<ul style="list-style-type: none"> • Kuchnię mogą użytkować - zgodnie z niniejszą instrukcją - wyłącznie osoby dorosłe. W pomieszczeniu, gdzie znajduje się kuchnia, nie wolno pozostawiać dzieci bez opieki. Użytkowanie kuchni gazowo-elektrycznej wymaga nieustającego nadzoru. • Obciążenie blachy do pieczenia wsuwanej do rowków piekarnika może wynosić maksymalnie 3 kg. Obciążenie rusztu wraz z brytfanną lub z blachą do pieczenia może wynosić maksymalnie 7 kg. • Blacha do pieczenia i brytfanna nie są przeznaczone do długotrwałego przechowywania żywności (dłuższe niż 48 godzin). Przy dłuższym przechowywaniu żywności, należy ją przełożyć do odpowiedniego naczynia.
<p>LÁNGBIZTOSÍTÉKKAL ELLÁTOTT ÉGŐ GYŰJTÁSA</p> <ul style="list-style-type: none"> • Finoman nyomja meg a gombot, forgassa át a "maximális láng" állásba. • Űtközésig nyomja be a forgatógombot panel irányába. • Gyufával vagy gyújtóval gyújtsa meg a gázt. • Meggyújtás után tartsa benyomva a forgatógombot kb. 3 másodpercig, amíg a lángérezkélő felmelegszik. • Engedje el a gombot, és ellenőrizze, hogy az égő ég. • Ha az égő kialszik gomb felengedése után, ismételje meg a gyújtási eljárást. • Ezután állítsa a forgatógombot a kívánt helyzetbe. 	<p>ZAPALANIE PALNIKA Z ZABEZPIECZENIEM</p> <ul style="list-style-type: none"> • Lekko wcisnąć pokręto i obracać nim w lewo aż do pozycji "Maksymalny płomień". • Wcisnąć pokręto do oporu w kierunku panelu. • Podpalić gaz zapalką lub zapalniczką. • Po zapaleniu palnika przytrzymać pokręto wcisnięte jeszcze przez około 3 sekund, dopóki nie nagrzej się czujnik zabezpieczenia płomienia. • Zwolnić pokręto i sprawdzić czy palnik pali się. • Jeżeli palnik zgaśnie po zwolnieniu pokręta, całą procedurę zapalania należy powtórzyć. • Następnie ustawić pokręto do wymaganego położenia.
<p>LÁNGBIZTOSÍTÉKKAL ÉS NAGYFESZŰLTSGŰ SZIKRAGYŰJTÓVAL ELLÁTOTT ÉGŐ GYŰJTÁSA</p> <ul style="list-style-type: none"> • Finoman nyomja meg a gombot, forgassa át a "maximális láng" állásba. • Égők gyújtása a forgatógombba elhelyezett nagyfeszűltsgű gyűjtő segítségével - finoman nyomja meg a gombot, forgassa át a "maximális láng" állásba. Tartsa benyomva a forgatógombot amíg a szikra meggyűjtja a gázt. Meggyűjtás után tartsa benyomva a forgatógombot kb. 3 másodpercig, amíg a lángérezkélő felmelegszik. • Engedje el a gombot, és ellenőrizze, hogy az égő ég. • Ha az égő kialszik gomb felengedése után, ismételje meg a gyújtási eljárást. • Ezután állítsa a gombot a kívánt helyzetbe. 	<p>ZAPALANIE PALNIKA Z ZABEZPIECZENIEM I ZAPALACZEM WYSOKONAPIĘCIOWYM</p> <ul style="list-style-type: none"> • Lekko wcisnąć pokręto i obracać nim w lewo aż do pozycji "Maksymalny płomień". • Zapalenie palników przy pomocy zapalacza wysokonapięciowego w pokrętle - lekko wcisnąć pokręto i obracać nim, aż do pozycji "Maksymalny płomień". Przytrzymać wcisnięte pokręto dopóki iskra nie zapali gaz. • Po zapaleniu palnika przytrzymać pokręto wcisnięte jeszcze 3 sekund, by czujnik zabezpieczenia płomienia zdążył się nagrzać. • Zwolnić pokręto i sprawdzić, czy w piekarniku pali się gaz. • Jeżeli palnik zgaśnie po zwolnieniu pokręta, całą procedurę należy powtórzyć.

A FELSŐ FŐZŐÉGŐK ELZÁRÁSA

Fordítsák el a megfelelő forgatógombot a "KIKAPCSOLT" állásba. Ellenőrizték, hogy a láng elaludt-e.

Ne engedje le a felső fedlapot, amíg az égők még forróak!

WYŁĄCZENIE PALNIKÓW NAWIERZCHNIOWYCH

Należy przekręcić odpowiednie pokrętło na pozycję - "WYŁĄCZONE". Proszę sprawdzić, czy ogień zgasł.

Nie wolno zamykać nakrywy, jeżeli palniki są gorące.

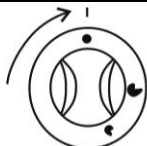

Kikapcsolt
Wyłączone

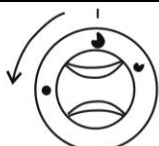

Maximális láng
Maksymalny płomień

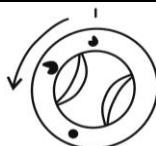

Takarék láng
Ekonomiczny płomień



FŐZÉS

A főzéshez alacsony és széles edényeket használjon. Ügyeljen arra, hogy az égő lángja az edény alját melegítse és ne érjen túl az edény szélén. A főzőlapon különböző méretű égők találhatóak. A gáz hatékony (gazdaságos) kihasználása szempontjából a következő átmérőjű edényeket javasoljuk: kicsi égőre $\varnothing 120 - 160$ mm, közepes égőre $\varnothing 160 - 220$ mm, nagy égőre $\varnothing 220 - 280$ mm.

Égőtéljesítmény (láng nagysága) a forgatógombbal "maximális láng" és "takarékláng" állások között állítható. Miután az étel felforrt, csökkentse az égő teljesítményt olyan értékre, amely még elegendő arra, hogy az ételt forrásban tartsa.

A SÜTŐ BEKAPCSOLÁSA ÉS KIKAPCSOLÁSA

A sütőszabályozó forgó kapcsolóval válassza ki a szükséges sütési üzemmódot. A gombot mindkét irányba lehet forgatni. A sütő termostát forgatógombbal választhatjuk ki a hőmérséklet kívánt értékét. A sütő beállított hőmérsékletét termostát szabályozza $50\text{ }^{\circ}\text{C}$ és $250\text{ }^{\circ}\text{C}$ között. Jobbra forgatva a gombot magasabb hőmérsékletet választunk. Ellentétes irányban forgatva a gombot - a hőmérséklet értéke csökken.

A termostát szabályozó gombot csak ütközésig lehet forgatni, Erőltetett forgatással nulla pozícióig túlrá a termostát megsérül.

GOTOWANIE

Do gotowania należy używać naczyń niskich i szerokich. Należy uważać, by płomień palącego się gazu ogrzewały tylko dno naczynia i nie przechodziły poza jego krawędzie. Kuchnia wyposażona jest w palniki różnej wielkości. Dla efektywnego (ekonomicznego) wykorzystania gazu, należy używać naczyń z zalecanymi średnicami: dla palnika małego $\varnothing 120$ do $\varnothing 160$ mm, dla palnika średniego 160 do $\varnothing 220$ mm, dla palnika dużego $\varnothing 220$ do $\varnothing 280$ mm.

Moc palnika (wielkość płomienia) można regulować pokrętłem w zakresie pozycji od „PŁOMIEŃ MAKSYMALNY” do „PŁOMIEŃ EKONOMICZNY”.

Po doprowadzeniu potrawy do wrzenia należy obniżyć moc palnika tak, by wystarczyła do utrzymania posiłku w stanie gotowania.

WŁĄCZENIE I WYŁĄCZENIE PIEKARNIKA

Wymagany tryb pracy piekarnika nastawia się przez przekręcenie pokrętła sterowania pracy piekarnika. Pokrętłem można kręcić w obie strony.

Wartość temperatury ustawia się przy pomocy pokrętła termostatu piekarnika. Wymaganą temperaturę wewnątrz piekarnika utrzymuje termostát, w zakresie $50 - 250\text{ }^{\circ}\text{C}$. Przekręcając pokrętło termostatu w prawo nastawiamy wyższą temperaturę. Przekręcając w odwrotnym kierunku - obniżamy temperaturę.

Pokrętłem termostatu można kręcić tylko w jedną stronę, przy przekręceniu pozycji zerowej termostát zostanie uszkodzony.

AJÁNLÁSOK AZ ÜVEGTETŐ – FEDÉL HASZNÁLATÁHOZ

ZALECENIA PRZY UŻYTKOWANIU SZKLANEJ NAKRYWY



<p>FIGYELEM ! Az üveg fedőlap felhevülés következtében megrepedhet. Fedőlap lehajtása előtt kapcsolja ki az összes főzőegőt.</p>	<p>UWAGA! Szklana nakrywa może pęknąć przy nagraniu. Przed opuszczeniem nakrywy, należy wyłączyć wszystkie palniki.</p>
<p>Erőltetett forgatással nulla pozícióra állítsa a termosztát megsejtét.</p> <ul style="list-style-type: none"> • Üveg fedőlap felszerelt tűzhelyeknél a következő szabályok tartandók be, hogy elkerüljük az üveg fedőlap sérülését vagy összetörését. • Nem szabad gyújtani az égőket leengedett fedőlap mellett. • Lehajtott fedőlapot nem szabad munkalapként használni. • fedő lapot mindig teljesen, ütközésig nyitjuk. Leengedéskor végig fogjuk, amíg ráfekszik a tűzhelyre. • Főzésnél ügyeljen arra, hogy az edények ne érjenek az üveglaphoz. • Minden szennyezést haladéktalanul a fűzés befejezése után távolítsa el a fedő lapról. • Tisztításnál ne használjon agresszív vegyi tisztítóanyagot, ami összekarcolja az üveget vagy mintázatát. 	<p>Pokrytmem termostatu można kręcić tylko w jedną stronę, przy przekręceniu pozycji zerowej termostat zostanie uszkodzony.</p> <ul style="list-style-type: none"> • W kuchni wyposażonej w szklaną nakrywę, należy stosować się do następujących zasad które pozwolą zapobiec uszkodzeniu lub rozbiciu szkła nakrywy. • Nie wolno zapalać palników przy opuszczonej nakrywie. • Nie wolno wykorzystywać opuszczonej nakrywy jako blatu roboczego. • Nakrywę należy zawsze otwierać, aż do jej skrajnego położenia. Podczas opuszczania nakrywy należy przytrzymywać ją aż do samego końca. • Podczas gotowania garnki nie mogą dotykać nakrywy. • Wszelkie zanieczyszczenia należy usuwać z nakrywy bezpośrednio po zakończeniu gotowania. • Do czyszczenia nakrywy nie wolno używać agresywnych środków czyszczących, oraz środków mogących spowodować zadrapania powierzchni nakrywy lub jej ornamentyki.
<p>ROSTARÁCS BEHELVEZÉSE A SÜTŐBE</p>	<p>WKŁADANIE RUSZTU DO PIEKARNIKA</p>
	
<p>FIGYELEM: A süttö alját nem szabad alufóliával takarni. Közvetlenül a süttö alsó lemezre ne helyezzük lemezeket, tepsiket, az ételt tartalmazó edényeket valamint csomagolatlan ételeket. A süttö alsó lemezének takarása helyi túlhevülését és visszafordíthatatlan károsodását fogja okozni.</p>	<p>UWAGA: Nie wolno przykrywać dna piekarnika folią aluminiową. Nie wolno kłaść bezpośrednio na dno piekarnika blach, brytfann lub naczyń z potrawami jak również bezpośrednio samych potraw. Przykrycie dna piekarnika, spowoduje jego miejscowe przegrzewanie i nieodwracalne uszkodzenie.</p>

A SÜTŐ KIHÚZHATÓ LÉCEI

PRZESUWNE LISTWY PIEKARNIKA

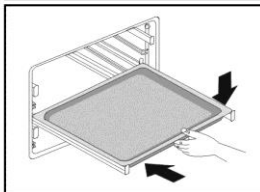
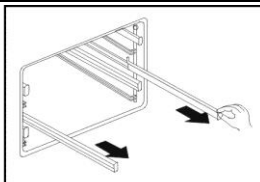
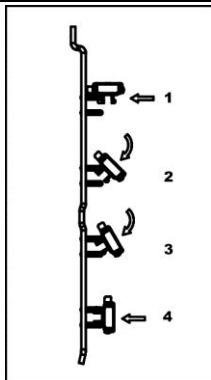

FUNKCIÓK LEÍRÁSA

OPIS FUNKCJI

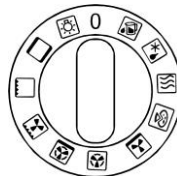
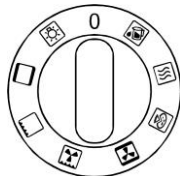

Sütő külön megvilágítása. Az izzó a sütő üzeme alatt mindig világít.

Odrębne oświetlenie piekarnika. Światło pali się cały czas podczas pracy piekarnika



Sütő statikus fűtése alsó és felső fűtőbetéttel. A termostát működési tartományá 50°C - 250°C .

Statyczne ogrzewanie piekarnika przy pomocy górnej i dolnej grzałki. Termostat działa w zakresie temperatur 50 ÷ 250° C.



Grillezés infravörös sugárzó elemmel. A termostát a maximális hőmérsékletre van állítva.

Grillowanie grzałką z wykorzystaniem podczerwieni. Termostat nastawiony na temperaturę maksymalną.



Grillezés légkeverő ventilátor használata mellett. A levegő áramlása következtében a hőmérséklet a sütő felső részében magasabb (sütőrács vagy tepsi felett). Termosztáttal a hőmérséklet állítható 150°C – 250°C között. Megjegyzés: Ez az üzemmód nagyobb húsdarabok sütésére ill. grillezésére alkalmas magasabb hőmérsékleten.

Grillowanie + włączony wentylator. Temperatura z powodu obiegu powietrza jest wyższa w górnych partiach piekarnika (nad rusztem lub brytfanną). Termostat działa w zakresie temperatur 150 ÷ 250° C. Uwaga: Funkcja jest odpowiednia do grillowania lub pieczenia większych kawałków mięsa przy wyższej temperaturze.



Alsó fűtőelem a körfűtőelemmel és ventilátorral együtt működik. A hőmérsékletet termostát szabályozza. Megjegyzés: Ez a funkció a sütő gyors előmelegítésére szolgál a tényleges sütés előtt. Amikor a sütő eléri a kívánt hőmérsékletet, kapcsolja a sütőt kiválasztott sütési funkcióra.

Jednoczesne działanie grzałki dolnej, grzałki okrągłej oraz wentylatora. Temperatura regulowana termostatem. Uwaga: Funkcja przeznaczona jest do szybkiego nagrzewania piekarnika przed pieczeniem właściwym. Po osiągnięciu wymaganej temperatury należy piekarnik przełączyć na wybraną funkcję pieczenia.



Egyszerre működnek a körfűtőelem és a ventilátor. A levegő forgatása egységes hőmérsékletet biztosítja a sütő belsejében. Termosztáttal a hőmérséklet állítható 150°C – 250°C között. Megjegyzés: Ez a funkció lehetővé teszi egyszerre két sütőlemezen történő sütést. Megfelelő péksütemények valamint nagyobb mennyiségű étel esetében.

Jednoczesne działanie grzałki okrągłej oraz wentylatora. Obieg powietrza powoduje wyrównywanie temperatury w całym piekarniku. Termostat działa w zakresie temperatur 50 ÷ 250° C. Uwaga: Można piec dania na dwóch blachach jednocześnie. Odpowiednie zwłaszcza w przypadku pieczywa oraz większej ilości dań.



Az alsó fűtőelem hőjét a ventilátor körbe vezeti. A légáramlás egységes hőmérséklet eloszlást eredményez a sütő belsejében. Termosztáttal a hőmérséklet állítható 150°C – 250°C között.

Ciepło pochodzące od dolnej grzałki rozprawdane jest wentylatorem. Obieg powietrza powoduje wyrównywanie temperatury w całym piekarniku. Termostat działa w zakresie temperatur 50 ÷ 250° C.







Az alsó és a felső fűtőelem hőjét a ventilátor körbe vezeti. A légáramlás egységes hőmérséklet eloszlást eredményez a sütő belsejében. Termosztáttal a hőmérséklet állítható 150°C – 250°C között. Megjegyzés: az ételeket egyszerre két lemezen lehet sütni. Olyan ételek készítésénél hasznos, ahol a sütőlemez mindkét oldalán azonos hőmérséklet betartása a fontos.

Ciepło pochodzące od górnej i dolnej grzałki rozprawdane jest wentylatorem. Obieg powietrza powoduje wyrównywanie temperatury w całym piekarniku. Termostat działa w zakresie temperatur 50 ÷ 250° C. Uwaga: Można piec dania na dwóch blachach jednocześnie. Funkcja odpowiednia zwłaszcza przy przygotowywaniu dań, które wymagają jednakowej temperatury z obu stron blachy.



Pizza rendszer
A sütő ezen új funkciója ideális pizza készítéséhez. 190-210 ° C fokra előmelegített sütőben sütjük a pizzát. A pizzát tartalmazó lemezt a sütő alsó

Pizza system
Ta nowa funkcja piekarnika jest idealna do przygotowania pizzy. Pizzę pieczemy w piekarniku wygrzonym do temperatury około 190 - 210°C. Blachę do pieczenia

<p>vezetősínekbe toljuk és a pizza nagyságától és minőségétől függően 15-20 percig sütjük A megadott sütési idő csak tájékoztató jellegű. Függ a pizza nagyságától és minőségétől.</p>	<p>z pizzát umiescic w dolnym rowku przez czas 15 – 20 minut w zaleznosci od wielkosc i rodzaju pizzy. Podany czas pieczenia jest tylko orientacyjny Zalezy od wielkosc i rodzaju pizzy.</p>
	
<p>Melegen tartó zóna – a kész ételek hőmérsékletét megtartja (a rostarácsot második vezetősímben helyezzük el). Ez a funkció szolgál a korábban elkészített ételek felmelegítésére vagy kész ételek melegen tartására. A sütő hőfokát 70°C-ra állítjuk, a melegítendő étel tartalmazó edényt rostarácsra tesszük, melyet a sütő második vezető símben helyezkedik el. A felhasználón múlik a melegítés ideje, az ne legyen túl rövid, hogy az étel elég meleg legyen.</p>	<p>Strefa podgrzewania - utrzymanie ciepłoty gotowych dań (ruszt umiescic w drugim rowku) Funkcja słuzy do podgrzania wcześnieij przygotowanych potraw, lub utrzymania ciepłoty gotowych dań. Temperaturę w piekarniku ustawic na 70°C, naczynie z odgrzewanym daniem umiescic na ruszcie wsunięty w drugi rowek piekarnika. Czas podgrzewania zalezy od Ciebie, ale nie powinien byc zbyt krótki, tylko taki aby danie bylo dostatecznie podgrzane</p>
	
<p>A sütő ezen üzemmódja alkalmas az élelmiszer szárításához és a mélyhűtött ételek felengedésére. Ventilátor működik, termosztát ki van kapcsolva (vagy minimumon áll). A ventilátor intenzíven keringeti a belső levegőt. Megjegyzés: Ez az üzemmód alkalmas a mélyhűtött ételek és félkész ételek felengedésére.</p>	<p>Ten tryb nastawy funkcji piekarnika przeznaczony jest do suszenia oraz rozmrazania zywnosci. Wentylator w ruchu, termostat wyłączonej (lub nastawiony na min.). Włączone wentylator powoduje intensywne obieg powietrza w piekarniku. Uwaga: Funkcja przydatna do rozmrazania dań czy półproduktów.</p>
	
<p>Az alsó fűtőelemet – Aqua clean eljárással a sütő tisztításához is lehet alkalmazni. A tisztítási részleteket a „Tisztítás és karbantartás” című fejezetben lehet olvasni. AQUA Clean  - (lásd „Tisztítás” fejezet).</p>	<p>Grzałkę dolną - Aqua clean można również używać do czyszczenia piekarnika. Szczegóły dotyczące czyszczenia, można przeczytać w rozdziale "Czyszczenie i konserwacja" AQUA Clean  - (patrz rozdział „Czyszczenie”).</p>
<p>JAVASLATOK ÉS TANACSAK Tájékoztató jelleggel közöljük az egyes hőmérséklet tartományok felhasználhatóságát.</p>	<p>ZALECENIA I RADY Podajemy orientacyjne, zalecane temperatury wnętrza piekarnika przy przygotowywaniu potraw.</p>
<p>50 – 70 °C - szárítás</p>	<p>50 - 70 °C - suszenie</p>
<p>130 - 150 °C - párolás</p>	<p>130 - 150 °C - duszenie</p>
<p>150 - 170 °C - sterilizálás</p>	<p>150 - 170 °C - sterylizacja</p>
<p>180 - 220 °C - sütemények sütése</p>	<p>180 - 220 °C - pieczenie ciast</p>
<p>220 - 250 °C - hús sütése</p>	<p>220 - 250 °C - pieczenie mięsa</p>
<p>Természetesen a pontos sütési idő és hőmérséklet beállításához egyéni gyakorlat kell. Egyes ételfajták megkívánják a sütő előmelegítését (kelt tészták stb.) míg másoknál ez nem szükséges. A beállított hőmérséklet eléréséig az ellenőrző</p>	<p>Dokładną temperaturę przygotowywania poszczególnych potraw należy określić w sposób doświadczalny. Dobrze jest wstępnie ogrzać piekarnik do określonej temperatury - przed umieszczeniem w nim potrawy. Lampka sygnalizacyjna</p>

<p>lampa folyamatosan világít. A sütő belsejének beállított (beprogramozott) hőmérséklet elérése után a lámpa elalszik. A sütő rácsát, melyre állítjuk a lemezt vagy tepsi, legjobb ha a sütő aljától számított második, az oldal falon található vezető sínbe toljuk. Lehetőség szerint minimumra korlátozni kell a sütőajtó nyitogatását, ami a sütő belsejében hirtelen hőmérséklet változásokhoz vezet – meghosszabbodik a hőkezelés időtartama és az étel megéghet.</p>	<p>termostatu pali się, jeśli nie została osiągnięta założona (zaprogramowana) wartość temperatury wewnątrz piekarnika. Po osiągnięciu zaprogramowanej temperatury – lampka sygnalizacyjna termostatu gaśnie. Ruszt piekarnika, na którym umieszczono blachę lub brytfannę najlepiej umieścić w drugim rowku w ścianie od dołu piekarnika. W miarę możliwości, należy do minimum ograniczyć otwieranie drzwiczek piekarnika, gdyż dochodzi do nagłych zmian temperatury wewnątrz piekarnika - przedłuża się czas obróbki termicznej, może dojść do przypalenia potraw.</p>
<p>GRILLEZÉS Kizárólag csukott ajtónál grillezzen. A sütőrács elhelyezése függ az étel súlyától ill. a grillezett étel fajtájától.</p>	<p>GRILLOWANIE Grillować można tylko przy zamkniętych drzwiczkach piekarnika. Pozycja umieszczenia ruszty zależy od masy i rodzaju grillowanego dania.</p>
<p>FIGYELEM: Grillezés közben a sütő néhány eleme nagyon felforrósodhat (sütőajtó és a sütőhöz közeli részek) - ügyeljen arra, hogy gyermekek ne kerüljenek a közelébe.</p>	<p>UWAGA: Podczas grillowania może dojść do dużego nagrzania niektórych elementów kuchni (drzwiczki i przylegające do piekarnika elementy kuchni) - należy zabronić dostępu do kuchni dzieciom.</p>
<p>GRILLEZÉS ROSTON</p> <ul style="list-style-type: none"> • Az előkészített ételt helyezzük el a rosta rácsra. • A grillező rácsot a sütő oldalfalban található vezetősínbe toljuk be. • A grillezett ételekből lecsorgó szósz gyűjtése céljából az alsó vezetősínekbe lemezt vagy a sütő ajlára egy tepsi állítunk be. 	<p>GRILLOWANIE NA RUSZCIE</p> <ul style="list-style-type: none"> • Przygotowaną potrawę położyć na ruszcie. • Ruszt umieścić w bocznych rowkach w ścianie piekarnika. • Aby w trakcie pieczenia zbierać wyciekający z grillowanych dań sos można do niższych rowków w bocznych ścianach piekarnika wsunąć blachę lub wstawić brytfannę na dno piekarnika.
<p>SÜTŐ VEZÉRLÉSE ELEKTRONIKUS PROGRAMÓRA SEGÍTSÉGÉVEL</p>	<p>STEROWANIE PIEKARNIKIEM PRZY POMOCY PROGRAMATORA ELEKTRONICZNEGO</p>
<p>Digitális programóra a sütő kikapcsolására szolgál az előre beállított idő után. A digitális programóra ki és bekapcsolását a kijelzőn (8 - edény) jel ábrázolja. Kijelzőn folyamatosan látható az aktuális idő. Digitális programóra tápfeszültségét a hálózatból kapja. Ha áram kimaradás után újra kapcsol be, a korábban kijelzett értékek elvesznek (villagnak 0.00 számjegyek + „6” jel). Ilyen esetben az aktuális időt újból be kell állítani.</p>	<p>Programator elektroniczny służy do wyłączenia piekarnika według nastawionego czasu. Stan wyłączenia lub włączenia programatora sygnalizowany jest świecącym symbolem garnka (8 – garnek) na wyświetlaczu.. Czas wyświetlany jest na wyświetlaczu w sposób ciągły. Programator zasilany jest z sieci elektrycznej. W przypadku zaniku napięcia w sieci elektrycznej, a następnie jego ponownego włączenia, wartości wskazywane na wyświetlaczu ulegną skasowaniu (migają cyfry 0.00 + symbol 6). W takim przypadku należy ponownie nastawić czas wskazywany przez programator.</p>
<ol style="list-style-type: none"> 1. Gomb a hangjelzés beállításához 2. Gomb a sütési idő beállításához 3. Gomb a sütés befejezési időpont beállításához 4. Gomb az aktuális érték csökkentéséhez (-) 5. Gomb az aktuális érték növeléséhez (+) 6. „A” jel – a beállítás kezdetétől a tevékenység befejezéséig világít „A” jel villog a tevékenység befejezése után 7. Időzítő óra jele 8. Jel világít, amikor a sütő üzemel 	<ol style="list-style-type: none"> 1. Przycisk ustawienia sygnału dźwiękowego 2. Przycisk ustawienia czasu działania piekarnika 3. Przycisk ustawienia czasu zakończenia działania piekarnika 4. Przycisk do nastawy (-) 5. Przycisk do nastawy (+) 6. Symbol „A” - świeci się od momentu nastawy do zakończenia działania Piekarnika. Symbol "A" - miga, gdy działalność ta jest zakończona 7. Symbol minutnika 8. Symbol świeci się jeżeli piekarnik pracuje

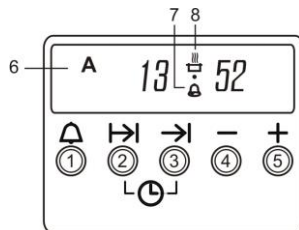

A SÜTŐ KÉT ÜZEMMÓDBAN MŰKÖDHET:

- Elektronikus programvezérlő nélkül (ilyen esetben a kijelzőn (8) faszék jel világít. Ha mégsem világít, akkor egyszerre meg kell nyomni 2 és 3 gombot. Máskülönben a sütő nem fog üzemelni). A sütő vezérlésé két forgatógomb segítségével zajlik - a termosztát és a sütő funkcióválasztó forgatógombok segítségével.
- Elektronikus programvezérlő alkalmazásával. A hőmérsékletet és az üzemmódot a sütő forgató gombjaival állítjuk be.

PIEKARNIK MOŽE PRACOWAĆ W DWÓCH REŻIMACH:

- Bez zastosowania programatora elektronicznego (w takim przypadku na wyświetlaczu świeci się symbol garnka (8). Jeżeli symbol nie świeci się, należy nacisnąć jednocześnie przyciski 2 i 3, w innym przypadku piekarnik nie będzie funkcjonował). Sterowanie piekarnikiem odbywa się przy pomocy dwóch pokręteł - termostatu i przełącznika funkcji piekarnika.
- Z zastosowaniem programatora elektronicznego. Temperatura i reżim pracy nastawiany jest przy pomocy pokręteł piekarnika.

AZ AKTUÁLIS IDŐ BEÁLLÍTÁSA AZ ELEKTRONIKUS VEZÉRLŐN

Amikor a készüléket rákapcsoljuk az elektromos hálózatra, a kijelzőn 0.00. érték villog. Az aktuális idő beállítására céljából nyomjuk meg egyszerre 2 és 3 gombot (kijelzésre kerül 0.00 érték és 8 jel). 4 és 5 gombok segítségével beállítjuk a pontos időt.

USTAWIENIE CZASU NA PROGRAMATORZE ELEKTRONICZNYM

Po podłączeniu kuchni do sieci elektrycznej na wyświetlaczu mruga wartość 0.00. W celu ustawienia aktualnego czasu naciśnij jednocześnie przyciski 2 i 3 (wyświetli się wartość 0.00 i symbol 8). Przyciskami 4 i 5 nastawić aktualny czas.

SÜTŐ KÉZI VEZÉRLÉSE

Ha programvezérlő nélkül kívánjuk használni a kijelzőn nem világíthat 6 jel. Mindig ellenőriznünk kell, hogy a programóra nincs-e beprogramozva. Ha a 6 jel világít, akkor nyomjuk meg egyszerre a 4 és 5 gombot. Csak a 6 jel megszűnését lehet kézi üzemmódban használni a készüléket.

STEROWANIE RĘCZNE PRACĄ PIEKARNIKA

Jeżeli chcecie Państwo używać piekarnik bez programatora, symbol 6 nie może się świecić. Należy zawsze sprawdzić czy nie jest zaprogramowana godzina. Jeżeli symbol 6 świeci się, nacisnąć jednocześnie przyciski 4 i 5. Dopiero jak symbol 6 zgaśnie, możliwe jest używanie piekarnika w trybie ręcznym.

Elektronikus programvezérlő segítségével a sütő munkáját kétféle módon lehet programozni:

FÉLAUTOMATA ÜZEMMÓD – a sütő azonnal indul, a beállított idő elteltével automatikusan kikapcsol

AUTOMATA ÜZEMMÓD – a sütő a beállított időpontban automatikusan bekapcsol és sütés után kikapcsol.

Za pomocą programatora elektronicznego, można programować pracę piekarnika na dwa sposoby:

PÓLAUTOMATYCZNY - piekarnik natychmiast rozpoczyna pracę, a po upływie nastawionego czasu samoczynnie się wyłączy.

AUTOMATYCZNY - piekarnik po uprzednim nastawieniu samoczynnie się włączy a następnie wyłączy.

FÉLAUTOMATA ÜZEMMÓD

Ebben az üzemmódban lehet megadni a sütő működésének időtartamát. Beállítható maximális időtartam 23 óra 59 perc!

TRYB DZIAŁANIA - PÓLAUTOMATYCZNY

W tym trybie działania piekarnika można określić czas pracy piekarnika. Maksymalny czas pracy który można nastawić wynosi 23 godziny i 59 minut!

FÉLAUTOMATA ÜZEM MENETE

Egyszerűbb megértéshez egy példa:

Sütési idő 1 óra 20 perc (1.20)

SPOŚÓB POSTĘPOWANIA

Przykład:

Czas działania 1 godzina i 20 minut (1.20)

<ul style="list-style-type: none"> • Beállítjuk a sütés időtartamát: megnyomjuk a 2 gombot (a kijelzőn megjelenik 0.00 érték és 8 jel) és addig nyomkodjuk az 5 gombot, amíg a kijelzés felveszi az 1.20 értéket. Beállítás közben a 6 jel is megjelenik. 5 másodperc elteltével a kijelzőn megjelenik az aktuális idő, a 6 jel pedig világít. • Bekapcsoljuk a sütőt: funkcióválasztó forgató gombbal kiválasztjuk a sütő funkcióját és beállítjuk a sütés hőfokát. • A sütő működése azonnal indul (elkezd sütni), sütés ideje alatt 6 és 8 jelek világitanak. • A beállított időtartam eltelte után – a mi esetünkben 1 óra 20 perc – a sütő automatikusan kikapcsol (sütés befejeződt). - befejezést jelző szaggatott hangot ad, melyet 1,2 vagy 3 gombbal lehet megszakítani. 2 perc után a hangjelzés automatikusan megszakad. - 8 jel eltűnik - a 6 jel villogni fog • Kikapcsoljuk a sütőt és nyomjuk meg egyidejűleg a 2 és 3 gombot, hogy a 6 jel aludjon ki, a sütő áttér kézi üzemmódba. 	<ul style="list-style-type: none"> • Ustawienie czasu działania piekarnika: Nacisnąć przycisk 2 (na wyświetlaczu pojawi się wartość 0.00 i symbol 8) i naciskać przycisk 5 do momentu gdy na wyświetlaczu pojawi się wartość 1.20. W czasie nastawy wyświetli się także symbol 6. Po upływie 5 sekund na wyświetlaczu ukaże się wskazanie zegara a symbol 6 będzie się świecił. • Włączenie piekarnika. Odpowiednim pokrętelem wybrać funkcję piekarnika oraz nastawić temperaturę pieczenia. • Piekarnik działa natychmiast po włączeniu (rozpoczyna pieczenie), a podczas pieczenia świeca się symbole 6 i 8. • Po upływie nastawionego czasu – w naszym przypadku po czasie 1 godziny i 20 minut: <ul style="list-style-type: none"> - piekarnik wyłączy się automatycznie (pieczenie zostanie zakończone) - zabrzmiał przerywany sygnał dźwiękowy, który można wyłączyć naciskając przyciski 1, 2 lub 3. Po upływie 2 minut sygnał dźwiękowy automatycznie się wyłączy. - symbol 8 zniknie - mruga symbol 6. • Wyłączyć piekarnik i nacisnąć jednocześnie przyciski 2 i 3, tak aby symbol 6 zgasł! Gdy symbol 6 zniknie, piekarnik przejdzie w ręczny tryb sterowania.
<p>AUTOMATA ÜZEMMÓD</p> <p>Ebben az üzemmódban lehet megadni a sütő működésének időtartamát valamint a sütés befejezésének az időpontját. Beállítható maximális időtartam valamint maximális befejezési időpont eltolás 23 óra és 59 perc (a beállított befejezési időpont = aktuális idő + 23 óra 59 perc)</p>	<p>TRYB DZIAŁANIA - AUTOMATYCZNY</p> <p>W tym trybie działania piekarnika można określić czas pracy piekarnika, oraz czas jego zakończenia.</p> <p>Maksymalny czas działania i zakończenia który można nastawić wynosi 23 godziny i 59 minut (nastawa zakończenia działania = aktualne wskazanie zegara + 23 godziny 59 minut).</p>
<p>FIGYELEM !</p> <p>a sütő nem működik automatikusan, ha a megfelelő forgatógomb nem lesz bekapcsolva!</p>	<p>UWAGA!</p> <p>Jeżeli piekarnik nie zostanie włączony za pomocą odpowiedniego pokręta, nie będzie działał automatycznie!</p>
<p>AUTOMATA ÜZEM MENETE</p> <p>Egyszerűbb megértéshez egy példa: sütési idő 1 óra 20 perc (1.20), befejezési időpontja 13.52. Ellenőrizzük, hogy a kijelzett idő megfelel az aktuális időnek.</p> <ul style="list-style-type: none"> • Beállítjuk a sütés időtartamát: megnyomjuk a 2 gombot (a kijelzőn megjelenik 0.00 érték és 8 jel) és addig nyomkodjuk az 5 gombot, amíg a kijelzés felveszi az 1.20 értéket. Beállítás közben a 6 jel is megjelenik. 5 másodperc elteltével a kijelzőn megjelenik az aktuális idő, a 6 és 8 jelek pedig világítanak. • Beállítjuk a sütés befejezésének időpontját: megnyomjuk a 3 gombot – a kijelzőn megjelenik a legközelebbi lehetséges befejezési időpont (aktuális idő + beállított sütési időtartam). Ezt követően 4 és 5 gombok segítségével beállítjuk a 13.52 – a sütés befejezésének időpontját. 5 másodperc elteltével a kijelzőn megjelenik az aktuális idő, a 6 jel világít. 8 jel kialszik (ismételten akkor jelenik meg újra, amikor a sütő működésbe lép). 	<p>SPOSÓB POSTĘPOWANIA</p> <p>Przykład: Czas działania 1 godzina i 20 minut (1.20), godzina zakończenia 13.52. Sprawdzić czy zegar wskazuje aktualny czas.</p> <ul style="list-style-type: none"> • Ustawienie czasu działania piekarnika: Nacisnąć przycisk 2 (na wyświetlaczu pojawi się wartość 0.00 i symbol 8) i naciskać przycisk 5 do momentu gdy na wyświetlaczu pojawi się wartość 1.20. W czasie nastawy wyświetli się także symbol 6. Po upływie 5 sekund na wyświetlaczu ukaże się wskazanie zegara a symbole 6 i 8 będą się świeciły. • Ustawienie czasu zakończenia pracy piekarnika: Nacisnąć przycisk 3 – pojawi się czas najbliższego możliwego zakończenia pracy piekarnika (aktualny czas + nastawiony czas pracy piekarnika). Następnie przyciskami 4 i 5 nastawimy czas 13.52 – czas kiedy praca piekarnika ma zostać zakończona. Po upływie 5 sekund od zakończeniu nastawy, wyświetlacz będzie wskazywał aktualny czas

<ul style="list-style-type: none"> • Bekapcsoljuk a sütőt. A funkcióválasztó forgató gombbal kiválasztjuk a sütő funkcióját és beállítjuk a sütés hőfokát. Megfelelő időpontban a sütő automatikusan bekapcsol (a mi esetünkben 12.32-kor -sütés kezdete) és 1 óra 20 perc ideig működni fog 13.52- ig, amikor kikapcsol. A sütés ideje alatt a 8 jel világit. • A sütő kikapcsolás pillanatában: <ul style="list-style-type: none"> - szaggatott hangjelzést ad, melyet 1,2 vagy 3 gombbal lehet megszakítani. 2 perc után a hangjelzés automatikusan megszakad. - 8 jel eltűnik. - a 6 jel villogni fog • Kikapcsoljuk a sütőt és nyomjuk meg egyidejűleg a 2 és 3 gombot, hogy a 6 jel aludjon ki, a sütő áttér kézi üzemmódba. 	<p>oraz symbol 6. Symbol 8 zgaśnie (ponownie zaświeci się gdy piekarnik będzie pracował).</p> <ul style="list-style-type: none"> • Włączenie piekarnika. Odpowiednim pokrętelem wybrać funkcję piekarnika oraz nastawić temperaturę pieczenia. • Piekarnik włączy się automatycznie (w naszym przypadku o 12.32 - początek pieczenia) i będzie działał przez 1 godzinę i 20 minut aż do godziny 13.52 o której się wyłączy. W czasie działania piekarnika świeci się symbol 8. • W chwili gdy piekarnik się wyłączy: <ul style="list-style-type: none"> - zabrmi przerywany sygnał dźwiękowy, który można wyłączyć naciskając przyciski 1, 2 lub 3. Po upływie 2 minut sygnał dźwiękowy automatycznie się wyłączy, - symbol 8 zniknie - mruga symbol 6 • Wyłączyć piekarnik i nacisnąć jednocześnie przyciski 2 i 3, tak aby symbol 6 zgasł!. Gdy symbol 6 zniknie, piekarnik przejdzie w ręczny tryb sterowania.
<p>IDÓZÍTÓ ÓRA</p> <p>Az elektronikus programvezérlő időzítő óraként is használható, melyet 1 gomb megnyomásával aktiváljuk. A kijelzőn 0.00 érték jelenik meg. A 4 és 5 gomb segítségével beállítjuk a kívánt időtartamot. A kijelzőn megjelenik a 7 jel. A beállított időzítő állását bármikor meg lehet jeleníteni az 1 gomb megnyomással. Beállított idő letelte után hangjelzést ad, melyet az 1,2 vagy 3 gomb megnyomásával kikapcsolhatjuk.</p>	<p>MINUTNIK</p> <p>Programator elektroniczny, może być wykorzystywany również jako minutnik, który aktywuje się naciskając przycisk 1. Na wyświetlaczu pojawi się wartość 0.00. Za pomocą przycisków 4 i 5 nastawić wymagany czas. Na wyświetlaczu pojawi się symbol 7. W każdym momencie, można sprawdzić czas nastawionego minutnika naciskając symbol. 1. Po upływie nastawionego czasu, rozlegnie się sygnał dźwiękowy. Sygnał dźwiękowy można wyłączyć naciskając przyciski 1, 2 lub 3.</p>
<p>HANGMAGASSÁG BEÁLLÍTÁSA:</p> <ul style="list-style-type: none"> • Az elektronikus programvezérlő óra üzemmódban legyen • A bal 4 gomb segítségével háromféle hangmagasság között választhatunk • A beállított hangmagasságot az elektronikus programvezérlő megjegyzi a legközelebbi változtatásig vagy a hálózatról való lekapcsolásig, ilyen esetekben visszaáll a legmagasabb hangra. 	<p>USTAWIENIE WYSOKOŚCI DŹWIĘKU:</p> <ul style="list-style-type: none"> • Programator elektroniczny, musi być w trybie zegara • Przez naciśnięcie lewego przycisku 4, należy wybrać wysokość dźwięku z trzech możliwych poziomów. • Wybraną wysokość dźwięku, programator zapamiętuje do najbliższej zmiany lub do wyłączenia zasilania, wtedy ustawienie powraca do najwyższego poziomu dźwięku.
<p>MEGJEGYZÉS:</p> <p>Bármilyen változtatás után 5 másodpercet várni kell, amíg a változás beprogramozása bekövetkezik.</p>	<p>UWAGA:</p> <p>Po dokonaniu jakichkolwiek zmian, należy odczekać 5 sekund w celu ich zaprogramowania.</p>
<p>A KÉSZÜLÉK TISZTÍTÁSA ÉS KARBANTARTÁSA</p>	<p>CZYSZCZENIE I KONSERWACJA KUCHNI</p>
<p>A készülék tisztításakor és karbantartásakor a következő szabályokat kell betartani:</p> <ul style="list-style-type: none"> • Az összes forgógomb legyen „KIKAPCSOLT” állásban. • A tűzhelyet lekapcsoljuk az elektromos hálózatról, a főkapcsoló legyen „KIKAPCSOLT” állapotban. • Várjuk meg amíg a tűzhely lehűl. 	<p>Przy czyszczeniu i konserwacji kuchni należy przestrzegać następujących zasad:</p> <ul style="list-style-type: none"> • Wszystkie pokręta ustawić w pozycji “WYŁĄCZONE”. • Odłączyć kuchenkę od sieci elektrycznej, wyłącznik główny musi być w pozycji “WYŁĄCZONE”. • Odczekać aż kuchnia ostygnie.



FELSŐ LEMEZ

A készüléket felszínét egy mosószerrel átitatott nedves törölkendővel vagy szivaccsal tisztítsuk meg. Nem szabad érdes súroló szereket alkalmazni, melyek megsérthetik a zománc felületeket.

AZ ÉGŐK ALATTI LEMEZ

Emelje ki a rácsokat és egyesével mossa el őket, vagy helyezze be mosogató gépbe. Megtisztításuk után helyezze őket vissza a lemez mélyedéseibe. Égők elemeit – fedelet és lángelosztót 10 percig áztassuk meleg tisztítószeres vízben. Utána gondossal szárítsuk meg és győződjön meg arról, hogy az égőfejek nyílásai mindennemű szennyeződéstől és lerakódástól mentesek. Tisztítás után az égőfejeket visszahelyezzük a helyükre.

FIGYELEM:

A lángelosztók alumínium öntvényből készülnek, ezért nem javasoljuk őket mosogatógépben tisztítani.

A SÜTŐ

A sütőt mosószeres vízzel vagy speciális sütőtisztító szerrel tisztítjuk. A sütőben a ráégett ételmaradékokat nem szabad éles fémtárgyakkal kaparni. Be kell őket áztatni, eltávolítani vizes kefével. Utána mindig töröljék szárazra a felületet. A sütő tartozékait (rosta rács, lemez , stb.) lehet mosni kézzel vagy mosogató gépben.

AQUA CLEAN

A sütő mindennapi tisztítására (minden használat után) a következőt ajánljuk: Kihűt sütőnél a funkcióválasztó forgógombot AQUA Clean állásba állítjuk . A termosztáton beállítjuk 50°C-fokot. Tepsis lemezbe 0,4 l vizet töltünk és betoljuk az alsó vezetősínbe. 30 perc elteltével a sütő zománcán lévő étel maradékok megpuhulnak és töröljük le ezeket nedves törölkővel.

PŁYTA NAWIERZCHNIOWA

Powierzchnię kuchni należy czyścić przy pomocy mokrej szmatki albo gąbki nasączonej detergentem. Nie wolno stosować środków szorstkich, które mogą uszkodzić powierzchnie emaliowane.

PŁYTA PODPALNIKOWA

Zdjąć kratki i umyć je lub włożyć do zmywarki, po umyciu umieścić je z powrotem w zagłębieniach płyty podpalnikowej. Elementy palników - kołpak i pierścień stabilizujący zdjąć i moczyć je przez 10 minut w ciepłej wodzie z detergentem. Następnie wysuszyć i sprawdzić, czy wszystkie wycięcia palnika są czyste. Umieścić z powrotem na płycie

UWAGA:

Mycie stabilizatorów płomienia w zmywarce jest niewskazane, gdyż wykonane są one z aluminium.

PIEKARNIK

Piekarnik należy czyścić przy użyciu detergentów lub specjalnych środków do czyszczenia piekarników. Nie wolno usuwać przypalonych resztek przy pomocy ostrych przedmiotów metalowych. Należy je zmoczyć, zetrzeć szczoteczką i wytrzeć szmatką. Wyposażenie piekarnika (ruszt, brytfanny itp.) można myć ręcznie lub w zmywarce do naczyń.

AQUA CLEAN

W celu bieżącego czyszczenia piekarnika (po każdym użyciu), zaleca się następujący sposób postępowania: Przy wystudzonym piekarniku, ustawić pokrętkę funkcji piekarnika w położenie . Pokrętkę termostatu ustawić na 50° C. Do brytfanny, nalać 0,4 l wody i wsunąć do dolnego rowka. Po upływie 30 minut, pozostałości potraw na emalii piekarnika, zostaną zmiękczone i należy je wytrzeć wilgotną szmatką.

SŰTŐ

Hogyan kell a sütőajtó belső üvegjét tisztítani.

PIEKARNIK

Jak czyścić wewnętrzną szklą drzwi piekarnika.

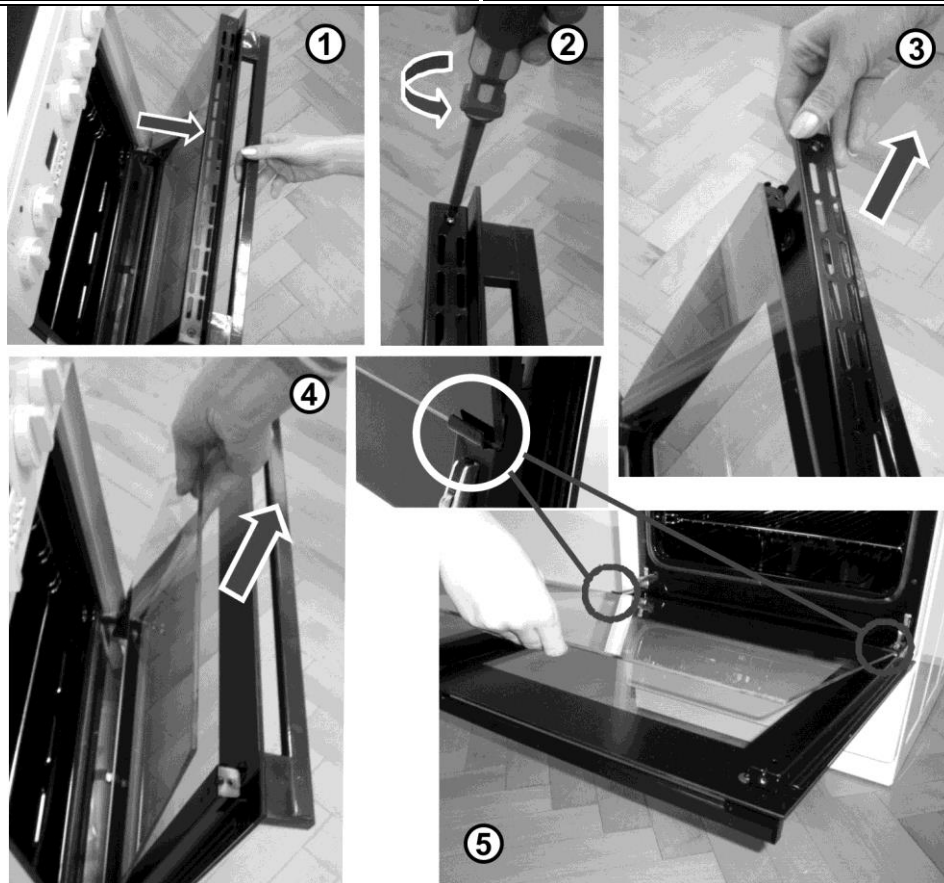

SÜTŐ VILÁGÍTÁS IZZÓCSERÉJE

- Az összes szabályozó forgógombot „KIKAPCSOLT” állásba állítjuk és a tűzhelyet lekapcsoljuk az elektromos hálózatról. Győződjünk meg róla, hogy a készülék kikapcsolt állapotban van-e.
- Az izzó védőburát balra történő forgatással szereljük ki.
- A kiégett izzót kicsavarjuk.
- Az új izzót becsavarjuk.
- Visszaszereljük a izzó védőburáját.

WYMIANA ŻARÓWKI PIEKARNIKA

- Wszystkie pokręta regulacyjne ustawić w pozycji “WYŁĄCZONE” i odłączyć kuchnię od sieci elektrycznej
- Zdemontować klosz ochronny żarówki - wykręcając go “w lewo”
- Wykręcić niesprawną żarówkę
- Wkręcić nową żarówkę
- Zamontować klosz ochronny żarówki

MEGJEGYZÉS:

Világításhoz használjon kizárólagosan T 300 °C, E 14, 230 V ~, 25 W-os izzót.

1. Menetes üvegbura
2. Izzó
3. Foglalat
4. Sütő hátfala

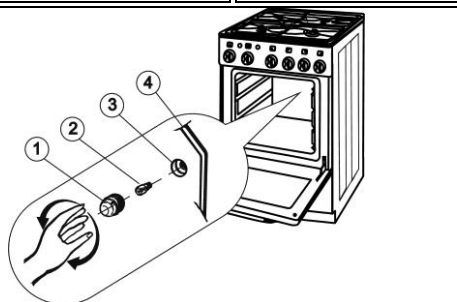

UWAGA:

Do oświetlenia piekarnika należy stosować wyłącznie żarówka T 300 °C, E 14, 230 V~, 25 W

1. Klosz ochronny
2. Żarówka
3. Oprawka
4. Tylna ścianka piekarnika

REKLAMÁCIÓK

A garanciális időben előforduló meghibásodásokat ne próbálják meg önállóan elhárítani. A reklamációt a szerviz ügyfélszolgálat autorizált pontokban vagy a MORA POLSKA szervizben kell bejelenteni. Reklamáció bejelentésekor a garancialevélben leírtak szerint kell eljárni. A szabályosan kitöltött jótállási jegy bemutatása nélkül a reklamáció érvénytelen. A reklamáció bejelentése előtt olvassa el figyelmesen az útmutatót. A garancia nem terjed ki a tűzhely tisztítására és karbantartására.

REKLAMACJE

Jeśli w okresie gwarancyjnym wystąpi usterka w działaniu kuchni, nie należy jej usuwać samodzielnie. Reklamację należy zgłaszać w autoryzowanych punktach obsługi serwisowej (lista stanowi załącznik karty gwarancyjnej) lub w firmowym serwisie MORA POLSKA.

Zgłaszając reklamację, należy kierować się tekstem karty gwarancyjnej. Bez okazania prawidłowo wypełnionej karty gwarancyjnej reklamacji nie uwzględnia się. Przed zgłoszeniem reklamacji prosimy przeczytać uważnie instrukcję. Czyszczenie i konserwacja kuchni nie podlegają gwarancji.

A GÖNGYÖLEG FELHASZNÁLÁSA ÉS ÚJRAHASZNOSÍTÁSA

Hullámkarton, csomagoló papír
- eladás méh átvevőhelyen
- papír gyűjtő konténerbe

Fa talpazat

- más hasznosítás
- kommunális hulladékok gyűjtő helyre

Műanyag fóliák, tasakok

- műanyaggyűjtő konténerbe

SPOSOBY WYKORZYSTANIA I UTYLIZACJI OPAKOWAŃ

Tektura falista, papier pakowy

- sprzedaż w skupie makulatury
- odkładanie do pojemników zbiorczych na papier i makulaturę

Podstawki drewniane

- do innego wykorzystania
- do odpadów komunalnych

Folia i woreczki plast.

- do pojemników zbiorczych na plastik.

KÉSZÜLÉK MEGSEMISÍTÉSE A HASZNÁLATI IDŐTARTAM LEJÁRTA UTÁN

LIKVIDACJA URZÁDZENIA PO ZAKOŃCZENIU UŻYTKOWANIA



Ez a készülék az elhasznált villamossági és elektronikai készülékekről szóló 2012/19/EU irányelvnek megfelelő jelölést kapott. Ez az irányelv a már nem használt készülékek visszavételének és hasznosításának EU-szerte érvényes kereteit határozza meg. Mivel a készülék olyan értékes anyagokat tartalmaz, amelyek újrahasznosíthatóak, a készüléket MÉH-be vagy kijelölt szemétygyűjtő telepre ajánlatos elszállítani.

Urządzenie to oznaczono zgodnie z europejską wytyczną 2012/19/EU o zużytych urządzeniach elektrycznych i elektronicznych (waste electrical and electronic equipment - WEEE). Wytyczna ta określa ramy obowiązującego w całej Unii Europejskiej odbioru i wtórnego wykorzystania starych urządzeń. Stare, zużyte urządzenie zawiera dużo pełnowartościowych surowców, które powinny być ponownie wykorzystane. Urządzenie należy sprzedać w punkcie skupu surowców wtórnych albo oddać do punktu zbiorczego odpadów komunalnych.

A KÉSZÜLÉK BESZERELÉSE ÉS BESZABÁLYOZÁSA

A készülék beszerelését csak az arra jogosult cég végezheti. **A beszerelést csak az érvényes helybeli előírásoknak megfelelően lehet elvégezni.** A szerelést végző szakember köteles a tűzhelyet vízszintbe helyezni, rákötni az elektromos hálózatra és leellenőrizni a működésének helyességét. A tűzhely rácsatlakozás tényét a szerelést végző személy a garancialevélben igazolja.

INSTRUKCJA INSTALACJI I REGULACJI

Instalacji urządzenia może dokonać tylko firma posiadająca wymagane uprawnienia. **Instalacja musi być wykonana zgodnie z polskimi przepisami** budowlanymi (Rozporządzenie Ministra Infrastruktury w sprawie warunków technicznych, jakim powinny odpowiadać budynki i ich usytuowanie Dz.U. Nr 75 z 15.06.2002r. poz.690) oraz innymi obowiązującymi w tym zakresie w Polsce normami i przepisami. Osoba dokonująca instalacji musi wypoziomować kuchnię, podłączyć ją do sieci elektrycznej oraz sprawdzić prawidłowość jej działania. Przyłączenie kuchni powinno być potwierdzone przez osobę instalującą w Karcie Gwarancyjnej.

FONTOS FIGYELMEZTETÉS:

A tűzhely bármilyen kezelésénél (kivéve a normál használatot) a tűzhelyet le kell választani az elektromos hálózatról és a gázt elzáró csapot le kell zárni. A készülék funkcionális ellenőrzésénél a következő tevékenységeket kell elvégezni:

- Ellenőrizni, hogy a gázhálózat gázfajtája és az elektromos hálózat feszültsége megegyeznek a készülék névleges adat tábláján szereplő adatokkal.
- Elvégezni gáztömrségi vizsgálatot
- Beszabályozni a gázégőket és elvégezni a gázégők működési próbát (TAKARÉK LÁNG, termomagneses védelem érzékelői, gyújtás).
- A többi vezérlő és szabályozó elemek funkcionális ellenőrzése (termostát, főkapcsoló, világítás stb.)
- Az elektromos csatlakozás ellenőrzése.
- A készülék minden funkciójának bemutatása, ill. a vevő tájékoztatása a készülék használatáról, karbantartásáról.

WAŻNE OSTRZEŻENIE!

Podczas jakiegokolwiek manipulowania kuchnią (prócz zwykłego użytkowania) należy zamknąć dopływ gazu przy pomocy zaworu odcinającego oraz odłączyć urządzenie od sieci elektrycznej.

Podczas sprawdzania funkcji urządzenia należy wykonać następujące czynności:

- Sprawdzenie czy rodzaj gazu w sieci gazowej oraz napięcie elektryczne zasilania są zgodne z danymi na tabliczce znamionowej.
- Sprawdzenie szczelności połączeń gazowych.
- Sprawdzenie funkcji palników nawierzchniowych i ich regulacja (PŁOMIEN EKONOMICZNY, czujniki zabezpieczenia termoelektromagnetycznego, zapalanie).
- Sprawdzenie funkcji pozostałych elementów sterujących i regulacyjnych (termostat, wyłącznik, oświetlenie itp.).
- Sprawdzenie prawidłowości podłączenia do sieci elektrycznej.
- Zademonstrowanie wszystkich funkcji kuchni klientowi i zapoznanie go z użytkowaniem i konserwacją kuchni.

FIGYELEM:

Kombinált gáz – elektromos tűzhely I érintésvédelmi osztályba tartozó készülék. Erre való tekintettel rá kell kötni az elektromos hálózat védőföld áramkörre.

UWAGA:

Kuchnia gazowo-elektryczna jest urządzeniem I stopnia ochrony przed porażeniem prądem elektrycznym. Z tego względu musi być podłączona do obwodu ochronnego sieci elektrycznej.

A TŰZHELY ELHELYEZÉSE

A beszerelés az érvényes helybéli előírásoknak megfelelően kell elvégezni. A tűzhely beépíthető egy bútorszegmensbe, megtartva az oldalfalak hozzáférhetőségét, normál környezetű beltérekben, ahol a helyiség légköbméter minimális nagysága megfelel az idevonatkozó előírásoknak és ahol a belmagasság minimálisan 2,2 m. A helyiség szellőztetése (légcseré biztosítása) megfeleljen az idevonatkozó Lengyel Szabványnak. A tűzhely és a falak valamint bútorok közötti biztonsági távolság betartásáról a Lengyel Szabvány előírásai az irányadók. A tűzhely beépíthető szekrények közé, ha termikus állóságuk 100oC. Ellenkező esetben a szekrényeket hőszigetelő anyaggal kell védeni. A tűzhely és falak valamint bútorok közötti biztonságos távolságot részletesen a Lengyel Szabványok határozzák meg. A tűzhelyet nem szabad dobogóra állítani. Minimális távolság páraelszívótól 750 mm (vagy a páraelszívó gyártó ajánlása szerint).

UMIESZCZENIE KUCHNI

Instalacja musi być wykonana zgodnie z polskimi przepisami. Kuchnia może być wbudowana w segment meblowy z zachowaniem możliwości dostępu do bocznych ścian, w pomieszczeniach o normalnym środowisku, o minimalnej kubaturze zgodnej w/w przepisami oraz o minimalnej wysokości stropu 2,2 m. Pomieszczenie to musi spełniać warunki wentylacji (zapewniającej wymianę powietrza) określone w Polskiej Normie. Odnośnie bezpiecznej odległości kuchni od ścian i mebli i ochrony ścian obowiązują przepisy Polskich Norm. Kuchnia może być wbudowana między szafki, których odporność termiczna wynosi 100 °C, w innym wypadku szafki powinny być chronione materiałem termoizolacyjnym. Bezpieczne odległości kuchni od ścian i mebli szczegółowo określają Polskie Normy. Kuchnia nie może być umieszczona na podstawkach. Minimalna odległość 750mm (lub zgodnie z zaleceniami producentów okapów).

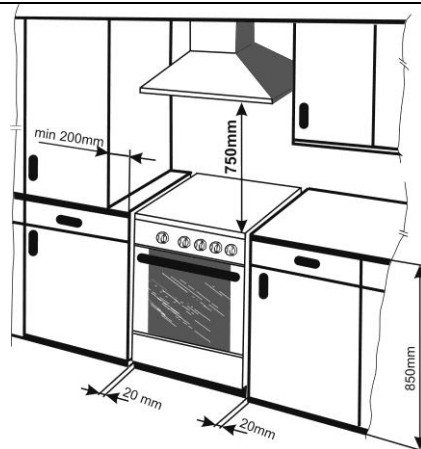

A TŰZHELY CSATLAKOZTATÁSA	PRZYŁĄCZENIE KUCHNI
<p>GÁZVEZETÉKRE</p> <p>A készüléket csak az arra jogosult cég/szakember csatlakoztathatja a gázvezetékre. Gázvezetéket a készülék jobb oldalára kell csatlakoztatni a fent említett előírásokban meghatározott módon (A KÉSZÜLÉK BESZERELÉSE ÉS BESZABÁLYOZÁSA című fejezet). A gáz bekötő csőre egy könnyen elérhető helyen elzáró csapot kell a készülék elé szerelni.</p> <p>A tűzhelyet a gázhálózatra egy DN15 flexibilis fém vezetékkel is lehet rákötni, amely rendelkezik CE biztonsági minősítéssel. Ajánlatos az 1000 mm hosszúságú flexibilis fém vezeték használata. Minden flexibilis fém vezetéknek van felhasználási utasítása, mely meghatározza a szerelési módot, megengedett üzemi hőmérsékleteket, felülvizsgálati időközöket és megengedett használati időtartamát. Ezeket a feltételeket feltétlenül be kell tartani.</p>	<p>DO INSTALACJI GAZOWEJ</p> <p>Przyłączenia kuchni do instalacji gazowej może dokonać jedynie firma posiadająca stosowne do tego celu uprawnienia. Gaz należy doprowadzić do kuchni z prawej strony w sposób określony w przytoczonych powyżej przepisach (rozdział INSTRUKCJA INSTALACJI I REGULACJI). Na przyłączach doprowadzających gaz należy zainstalować w dostępnym miejscu zawór odcinający.</p> <p>Kuchnię można przyłączyć do instalacji gazowej również poprzez metalowy przewód elastyczny DN15 posiadający stosowny certyfikat bezpieczeństwa B. Zalecamy stosowanie metalowego przewodu elastycznego o długości 1000 mm. Każdy metalowy przewód elastyczny wyposażony jest w instrukcję użytkownika określającą sposób montażu, dopuszczalne temperatury pracy, okresy kontroli, dopuszczalny okres eksploatacji. Warunki te muszą być bezwzględnie przestrzegane.</p>
<p>FIGYELEM:</p> <p>A készülék gázvezetékének szerelésekor (pl. gázhálózatra vagy flexibilis vezetékhez történő csatlakozásnál) mindig olyan szerszámot használjon, amely megtartja a készülék gázvezeték végét, hogy az ne deformálódjon. A tűzhely gázcsatlakozó csőcsomója G1/2 gázmenettel ellátott. Ehhez a menethez tömítést kell használni!</p>	<p>UWAGA:</p> <p>Podczas manipulowania przewodami gazowymi kuchni (np. przy przyłączaniu do sieci gazowej lub do węża elastycznego) należy zawsze stosować klucz do przytrzymywania końcówek przewodów gazowych kuchni tak, by przewody nie zostały zdeformowane.</p> <p>Kuchnia posiada króciec przyłączeniowy do instalacji gazowej zakończony gwintem cylindrycznym G 1/2. Gwint ten musi być uszczelniony uszczelką !.</p>
<p>FIGYELMEZTETÉS:</p> <p>Bal oldali csatlakoztatás esetén (előlről nézve) szükséges, hogy a flexibilis fém vezeték egy bilincs segítségével biztosan rögzítsük a tűzhely hátfalához. A rögzítő bilincs található a tartozéksomagban. A flexibilis cső hőállósága – minimálisan 100°C kell hogy legyen.</p>	<p>OSTRZEŻENIE</p> <p>W przypadku podłączenia kuchni z lewej strony (patrząc od przodu) niezbędne jest, aby metalowy przewód elastyczny został w sposób pewny uchwycony przy pomocy opaski mocującej na tylnej ścianie kuchni. Opaska mocująca wchodzi w skład wyposażenia kuchni.</p> <p>Oporność cieplna przewodu elastycznego – minimalna 100° C.</p>
<p>A TŰZHELY PROPAN-BUTÁN GAZRA TÖRTÉNŐ CSATLAKOZTATÁS</p> <p>A készülék propán-bután csatlakozásnak rendelkeznie kell megfelelő paraméterű gáznyomás csökkentő reduktorral, mely rendelkezik biztonsági CE minősítéssel. A tűzhelyet a reduktorral összekötő hajlékony vezetéknek szintén rendelkeznie kell biztonsági CE minősítéssel. Ezt a vezetékét időközönként cserélni kell – a gyártó által meghatározott használati időtartam letelte előtt. A vezeték mindkét végét leesés ellen védeni kell – szorító bilincsekkel. A vezetéknek gáz- és olajállónak kell lennie, nyomásslálerősága legalább 3000 mbar legyen. A hossza nem lehet több, mint 3 m. A tűzhelyet a hajlékony vezetékkel egy minimum 0,5 m hosszú acélcső segítségével köthetjük össze. A tűzhely táplálására használhatjuk cseppfolyós palackos gázt (propán-bután), azzal a feltétellel, hogy egy lakásban</p>	<p>PRZYŁĄCZENIE KUCHNI DO INSTALACJI GAZU PROPAN-BUTAN</p> <p>Przyłączenie kuchni do instalacji gazu propan-butan musi być wyposażone w reduktor gazu, który posiada właściwe parametry oraz Certyfikat Bezpieczeństwa B. Przewód elastyczny łączący kuchnię z reduktorem (osadzonym na butli), również musi posiadać Certyfikat Bezpieczeństwa B. Przewód ten należy okresowo wymieniać - przed upływem daty przydatności określonej przez producenta. Obie końcówki przewodu muszą być zabezpieczone przed spadaniem - poprzez opaski zaciskowe. Przewód ten musi być odporny na działanie gazów, olejów i posiadać wytrzymałość co najmniej 3000 mbar. Jego długość nie może przekraczać 3m.</p> <p>Kuchnię można połączyć z przewodem elastycznym jedynie poprzez rurkę stalową o długości co najmniej 0,5m.</p> <p>Do zasilania kuchni może być stosowany gaz płynny (propan-butan) w butlach pod</p>

vagy használati helyiségben beszerelésre kerül nem több, mint két db palack, mindegyik 11 kg gáz tartalommal, melyek rá vannak kötve gázfogyasztókra. Ilyen esetben a következő feltételeket kell betartani:

- A palackokat a hő sugárzó berendezésektől (radiátorok, kályhák stb.) legalább 1,5 m távolságra kell helyezni.
- A palackokat nem helyezünk el a szikrákat keltő berendezések közelében.
- A palackokat álló helyzetben telepítjük, az ütéstől, borulástól vagy véletlenszerű elmozdulástól védetten.
- A palackoknak helyet adó helyiség hőmérséklete nem lépheti túl 35°C -fokot.

warunkiem instalowania w jednym mieszkaniu lub lokalu użytkowym nie więcej niż dwóch butli przyłączonych do urządzeń gazowych o zawartości gazu do 11 kg każda. W takim przypadku należy spełnić następujące warunki:

- Butle umieszczać w odległości co najmniej 1,5m od urządzeń promieniujących ciepło (grzejniki, piece i.t.p.),
- Butli nie umieszczać w pobliżu urządzeń powodujących iskrzenie,
- Butle instalować w pozycji pionowej oraz zabezpieczać przed uderzeniem, przewróceniem lub przypadkowym przemieszczeniem.
- Temperatura pomieszczeń w których instaluje się butle, nie może przekraczać 35 °C

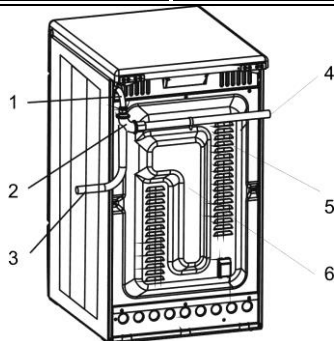

1. Gázcső csatlakozó vége
2. Csőkönyök
3. Gázvezeték (jobb oldalról történő csatlakoztatás)
4. Gázvezeték (bal oldalról történő csatlakoztatás)
5. Rögzítő bilincs
6. A tűzhely hátfala

1. Końcówka rury gazowej
2. Kolano
3. Wąż gazowy (podłączenie z prawej strony)
4. Wąż gazowy (podłączenie z lewej strony)
5. Opaska mocująca
6. Tylna ściana kuchni

FIGYELEM

A hajlékony gázvezetékét mindig rögzíteni kell a tűzhely hátfalához rögzítő szorító bilinccsel. Rögzítő bilincs a tűzhely tartozéka.

UWAGA

Elastyczny przewód gazowy, musi być zawsze przymocowany do tylnej ścianki kuchni przy pomocy specjalnej opaski zaciskowej. Opaska zaciskowa, stanowi wyposażenie kuchni.

AZ ELEKTROMOS HÁLÓZATRA TÖRTÉNŐ CSATLAKOZTATÁS:

A tűzhelyet ellátták egy földelt dugvillával ellátott hajlékony csatlakozó kábellel. A 2 kW névleges teljesítményt túllépő tűzhelyeket javasolunk egy független, 16A kismegszakítóval védett áramkörre csatlakoztatni (Lengyel Szabványynak megfelelően) A tűzhelyet oly módon kell csatlakoztatni, hogy a fiók hozzáférése biztosítva maradjon. Kábelcsere esetében erősített (érvélyezett) végekkel ellátott kábelt alkalmazunk.

PRZYŁĄCZENIE DO SIECI ELEKTRYCZNEJ

Kuchnię wyposażono w przewód elastyczny z wtyczką i kontaktem ochronnym. W kuchniach których moc znamionowa przekracza 2 kW zalecamy podłączenie urządzenia do niezależnego obwodu elektrycznego zabezpieczonego bezpiecznikiem 16 A (zgodnie z wymaganiami Polskiej Normy). Kuchnia musi być podłączona w taki sposób, by zapewniony był dostęp do szuflady. W przypadku wymiany przewodu należy zastosować przewód ze wzmocnionymi końcówkami.

A TŰZHELY ÜZEMBE HELYEZÉSE

FIGYELMEZTETÉS:

Az elektromos beszerelés során ügyeljünk arra, hogy az elektromos vezetékek ne érintkezzenek a tűzhely forró részeivel (sütő szellőző kéményjárata a tűzhely hátsó részében és a gázégők alatti lemez). Magas hőmérséklet károsíthatja a vezetékek szigetelését.

FŐZŐÉGŐK BESZABÁLYOZÁSA

“TAKARÉK” TELJESÍTMÉNY BEÁLLÍTÁSA

Beállítás előtt a tűzhelyet az elektromos hálózatról le kell választani. TAKARÉK LÁNG helyes állításához a belső láng kúpja 3 - 4 mm magasságú legyen. Ellenkező esetben, miután leveszi a forgatógombot, a “C” jelű csavar becsavározásával ill. kicsavározásával, csökken, vagy nő a láng. A beállítást a szabályozó csap a takarékláng jelre állítva kell végezni. Propán-Bután gáznál a TAKARÉK LÁNG beállítása céljából a “C” jelű csavart ütközésig hajtsuk be.

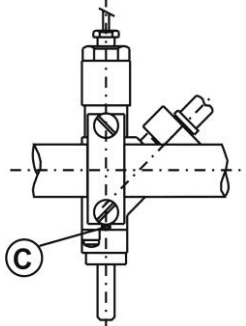

INSTALACJA KUCHNI

OSTRZEŻENIE:

Podczas instalacji kuchni należy zwrócić uwagę na to aby przewody elektryczne nie dotykały gorących części kuchni (kominka piekarnika z tyłu kuchni i dolnej części płyty podpalnikowej). Wysoka temperatura może spowodować uszkodzenie izolacji przewodów.

REGULACJA PALNIKÓW NAWIERZCHNIOWYCH

EKONOMICZNY

Przed rozpoczęciem regulacji należy odłączyć kuchnię od sieci elektrycznej.

PŁOMIEŃ EKONOMICZNY ustawiony jest prawidłowo, gdy wewnętrzny stożek płomienia osiąga wysokość od 3 do 4 mm. W innym przypadku, po usunięciu pokrętła zaworu, dokręcaniem lub odkręcaniem śruby C zmniejszamy lub zwiększamy płomień.

Regulacja powinna być przeprowadzona przy ustawieniu pokrętła na symbol graficzny płomienia oszczędnościowego. Dla ustawienia PŁOMIENIA EKONOMICZNEGO dla gazu propan - butan należy śrubę C wkręcić do oporu.

Égő	Kicsi	Közepes	Nagy
Teljesítmény [kW]	1,1	1,92	2,90
Földgáz H (G 20) nyomás 25 mbar			
Fúvókaátmérő[mm]	0,77	1,01	1,22

Égő	Kicsi	Közepes	Nagy
Teljesítmény [kW]	1,00	1,75	2,70
Földgáz S (G 25.1) nyomás 25 mbar			
Fúvókaátmérő[mm]	0,80	1,02	1,21
Propán-bután (G 30) nyomás 30 mbar			
Fúvókaátmérő[mm]	0,50	0,66	0,83
Gázfogyasztás (g/h)	72,8	127,3	196,5

Palnik	Maly	Sredni	Duzy
Pobór mocy (kW)	1,0	1,75	2,70
G 20 ciśnienie 20mbar			
Średnica dyszy (mm)	0,77	1,01	1,22
GZ 410 ciśnienie 20mbar			
Średnica dyszy (mm)	0,85	1,07	1,32
GZ 350 ciśnienie 13mbar			
Średnica dyszy (mm)	1,04	1,32	1,60
Propan-butan (mieszanina B G30) ciśnienie 36mbar			
Średnica dyszy (mm)	0,48	0,63	0,77
Zużycie gazu [g/h]	72,8	127,3	196,5





KÉSZÜLÉK ÁTALAKÍTÁSA MÁS GÁZFAJTÁRA	PRZESTAWIENIE KUCHNI NA INNY RODZAJ GAZU
<p>A tüzhely átállítását a gyárilag beállítottól eltérő gázfajtára csak a gyártó által feljogosított cég (a cégek listája a garancia levél melléklete) alkalmazottja végezheti. Átalakítás során az alábbiakat szükséges végrehajtani:</p> <ul style="list-style-type: none"> • Minden égőfej esetén fűvóka csere • TAKARÉK LÁNG beszabályozása • Az eredeti adattáblát kicseréljük a fűvókákkal együtt szállított adattáblára. • Gáznyomás szabályozó állítása, ill. Cseréje, amennyiben az található a csatlakozó vezetéken. • A garanciajegyben igazoljuk az átállítást. 	<p>Przestawienie kuchni na inny rodzaj gazu, niż ten, do którego była fabrycznie dostosowana, może przeprowadzić tylko pracownik firmy uprawnionej przez producenta (wykaz firm stanowi załącznik do karty gwarancyjnej). Przy przestawieniu należy dokonać:</p> <ul style="list-style-type: none"> • Wymiany dysz wszystkich palników • Regulacji płomienia ekonomicznego • Wymiany tabliczki oryginalnej i zastąpienia jej nową tabliczką dostarczoną wraz z dyszami • Regulacji, ewentualnie wymiany regulatora ciśnienia gazu, o ile jest zainstalowany na przyłączach • Potwierdzenia przestawienia kuchni w karcie gwarancyjnej.
A TŰZHELY MAGASSÁGÁNAK BEÁLLÍTÁSA	REGULACJA WYSOKOŚCI KUCHNI
<p>A készülék vízszintes fekvésének beállítását valamint magasságának állítását négy állítócsavar segítségével végezhetjük el.</p> <ul style="list-style-type: none"> • A tüzhelyet az oldalára döntjük • A tüzhely egyik oldalán a keresztléc elülső és hátsó nyílásába műanyag állító csavarokat csavarjuk bele • A tüzhelyet másik oldalára döntjük és a tüzhely másik oldalán becsavarjuk az állító csavarokat • A tüzhelyet felállítjuk vízszintbe és csavarhúzó segítségével beállítjuk a magasságokat forgatva a szabályozó hatlapú csavarfejeket. 	<p>Ustawienie kuchni w poziomie, ewentualnie dostosowanie jej wysokości można przeprowadzić przy pomocy 4 śrub regulacyjnych.</p> <ul style="list-style-type: none"> • Przechylić kuchnię na bok • Wkręcić plastikowe śruby regulacyjne w przedni i tylny otwór listwy poprzecznej po jednej stronie kuchni • Przechylić kuchnię na przeciwny bok i wkręcić śruby regulacyjne w otwory po drugiej stronie kuchni • Ustawić kuchnię poziomo i śrubokrętem dokonać regulacji wysokości obracaniem sześcioboku śruby regulacyjnej.
<p>MEGJEGYZÉS: A készülék magasságának állítása nem szükséges, amennyiben a tüzhely eredeti magassága megfelelő.</p>	<p>UWAGA: Regulacja wysokości przy pomocy śrub nie jest konieczna, jeżeli pierwotna wysokość jest odpowiednia.</p>
<p>MEGJEGYZÉS: A gyártó fenntartja jogát, hogy az útmutatóban változásokat végezzen el, melyek a terméket érintő innovációs vagy technológiai változásokból erednek.</p>	<p>UWAGA: Producent zastrzega sobie prawo dokonania drobnych zmian niniejszej instrukcji wynikających z innowacji lub technologicznego rozwoju produktu.</p>
<p>A tüzhely különböző modelljei különböző tartozék felszereléssel rendelkeznek. További tartozékok (rácsok, tepsik, grill-edények, állítható lábak, Garnitúra „PB”-re való átállításhoz) megrendelhetők az üzleteiben és szervizeiben.</p>	<p>Wyposażenie kuchni zależy od jej typu. Dodatkowe części wyposażenia (ruszt, blacha do pieczenia, brytfanna, śruby do regulacji wysokości) można zamówić w placówce serwisowej.</p>

TARTOZÉKOK FAJTÁJA	RODZAJ WYPOSAŻENIA	K57325A	K55320A
Sütőrács	Ruszt	+	+
Zománczott tepsi	Brytfanna	+	+
Zománczott sütőlemez	Blacha do pieczenia	+	+
Magasságállító csavarkészlet	Zestaw śrub do regulacji wysokości	+	+
Rács kis edények állításához (A bal elülső gázégő rostára kell tenni, amikor az edény átmérője túl kicsi)	Ruszt do ustaw. małych naczyń (kładzie się na ruszt lewego przedniego palnika wówczas, gdy dno naczynia ma zbyt małą średnicę)		
Kitolható csúszo lécek	Przesuwne listwy	+	

MŰSZAKI ADATOK	DANE TECHNICZNE		
Kombinált gáz – elektromos tűzhelyből	Kuchnia gazowo- elektryczna	K57325A	K55320A
Méretek: magasság / szélesség / mélység (mm)	Wymiary: wysokość / szerokość / głębokość (mm)	850 / 500 / 605 mm	
Főzőlap Gázfogyasztás			
Bal hátsó (kW)	Lewy tylny (kW)	1,92	1,92
Bal első (kW)	Lewy przedni (kW)	1,10	1,10
Jobb hátsó (kW)	Prawy tylny (kW)	2,90	2,90
Jobb első (kW)	Prawy przedni (kW)	1,92	1,92
Sütő	Piekarnik		
Felső fűtőbetét (kW)	Grzałka górna (kW)	0,75	0,75
Alsó fűtőbetét (kW)	Grzałka dolna (kW)	1,10	1,10
Grill fűtőbetét (kW)	Grzałka grilla (kW)	1,85	1,85
Körfűtő betét (kW)	Grzałka okrągła (kW)	2,00	
Világítás (W)	Ósvietlenie (W)	25	
Ventilátor (W)	Silnik wentylatora (W)	35 (30)	35 (30)
Min./max. hőmérséklet a sütőben	Min. / Max temperatura w piekarniku	50 / 250° C	
Tápfeszültség	Napięcie elektryczne	230 V ~	
Névleges összefeszültség (kW)	Całkowita nominalna moc elektryczna (kW)	3,20	2,0
A gázégők névleges összteljesítmény (kW)	Całkowita nominalna moc palników gazowych (kW)	7,84	7,84
Gáztypus (HU)	Przystosowano do gazu (HU)	Földgáz – H / G 20 – 25 mbar	
Gázhálózat csatlakozás	Przyłączenie do sieci gazowej	ISO 228-1/ G ½	
Megjelölés (HU)	Oznaczenie (HU)	II 2HS3B/P	





MŰSZAKI ADATOK	DANE TECHNICZNE	
Kombinált gáz – elektromos tűzhelyből	Kuchnia gazowo- elektryczna	K57325A
Méretek: magasság / szélesség / mélység (mm)	Wymiary: wysokość / szerokość / głębokość (mm)	850 / 500 / 605 mm
Főzőlap Gázfogyasztás		
Bal hátsó (kW)	Lewy tylny (kW)	1,75
Bal első (kW)	Lewy przedni (kW)	1,00
Jobb hátsó (kW)	Prawy tylny (kW)	2,70
Jobb első (kW)	Prawy przedni (kW)	1,75
Sütő	Piekarnik	
Felső fűtőbetét (kW)	Grzałka górna (kW)	0,75
Alsó fűtőbetét (kW)	Grzałka dolna (kW)	1,10
Grill fűtőbetét (kW)	Grzałka grilla (kW)	1,85
Körfűtő betét (kW)	Grzałka okrągła (kW)	2,00
Világítás (W)	Oświetlenie (W)	25
Ventilátor (W)	Silnik wentylatora (W)	35 (30)
Min./max. hőmérséklet a sütőben	Min. / Max temperatura w piekarniku	50 / 250° C
Tápfeszültség	Napięcie elektryczne	230 V ~
Névleges összefeszültség (kW)	Całkowita nominalna moc elektryczna (kW)	3,2
A gázegők névleges összteljesítmény (kW)	Całkowita nominalna moc palników gazowych (kW)	7,2
Gázfajta (HU)	Przystosowano do gazu (PL)	gaz ziemny G 20 – 20 mbar
Gázhálózat csatlakozás	Przyłączenie do sieci gazowej	ISO 228-1/ G ½
Megjelölés (HU)	Oznaczenie (PL)	II ₂ ELwLs3B/P

KARTA, ROZPORZĄDZENIE (UE) NR 65/2014 I INFORMACJI O PRODUKCIE, ROZPORZĄDZENIE (UE) NR 66/2014

	Oznaczenie	Jednostka	Wartość	Wartość
Nazwa dostawcy lub znak towarowy			GORENJE	GORENJE
Identyfikator modelu			K55320	K57325
Wskaźnik efektywności energetycznej dla każdej komory	EE _{cavity}		110,2/107	107,5/106,8
Klasa efektywności energetycznej			B/A	B/A
Zużycie energii w trakcie pracy w cyklu w trybie tradycyjnym 	EC _{electric cavity}	kWh/cycle	0,83	0,81
Zużycie energii w trakcie pracy w cyklu w trybie z wentylatorem 			0,80	0,80
Liczba komór			1	1
Źródło energii dla każdej komory			Elektryczna	Elektryczna
Objętość dla każdej komory	V	l	48	48
Typ piekarnika				
Typ płyty grzejnej				
Liczba palników gazowych			4	4
Efektywność energetyczna dla każdego palnika gazowego	EE _{gas burner}			
- Mały (pomocniczy)		%	-	-
- Średni		%	54,7	54,7
- Duży		%	54,4	54,4
Efektywność energetyczna płyty grzejnej gazowej	EE _{gas hob}	%	54,6	54,6
Masa urządzenia	M	kg	K55320AW – 41,0 K55320AS – 37,5	K57325AW – 38,5 K57325AS – 39,5

pl

TERMÉKISMERTETŐ ADATLAP, 65/2014/EU RENDELET ÉS TERMÉKINFORMÁCIÓS, 66/2014/EU RENDELET

	Jel	Mértékegység	Erték	Erték
A szállító neve vagy védjegye			GORENJE	GORENJE
A modell megjelölése			K55320	K57325
Energiahatékonysági mutató sütőterenként	EEI _{cavity}		110,2/107	107,5/106,8
Energiahatékonysági osztálya			B/A	B/A
Egy üzemciklusra vetített energiafogyasztás hagyományos üzemmódban 	EC _{electric cavity}	kWh/cycle	0,83	0,81
Egy üzemciklusra vetített energiafogyasztás légkeveréses üzemmódban 			0,80	0,80
A sütőterek száma			1	1
Hőforrás sütőterenként			Villamos energia	Villamos energia
Térfogat sütőterenként	V	l	48	48
A sütő típusa				
A tüzhely típusa				
A gázégők száma			4	4
Energiahatékonyság gázégőnként	EE _{gas burner}			
- Kicsi		%	-	-
- Közepes		%	54,7	54,7
- Gyors		%	54,4	54,4
Energetická účinnost plynové varné desky	EE _{gas hob}	%	54,6	54,6
A készülék tömege	M	kg	K55320AW – 41,0 K55320AS – 37,5	K57325AW – 38,5 K57325AS – 39,5

hu

MORA MORAVIA, s.r.o., Nádražní 50, Hlubočky-Mariánské Údolí, Česká republika

SAP 453796

