



## Használati utasítás



Álló hűtő-fagyasztó szekrény



Köszönjük a bizalmat, amit készülékünk megvásárlásával tanúsított irántunk és gratulálunk a kitűnő döntéshez! Reméljük, a készülék évek hosszú során át sikeresen fog működni.

**Az álló hűtő-fagyasztó szekrény** (a továbbiakban: készülék) két részből áll: a felső része hűtőszekrény, míg az alsó része álló fagyasztó.

**A hűtőszekrény** friss élelmiszerek háztartásban való 0°C feletti tárolására szolgál.

**A fagyasztó** friss élelmiszerek lefagyasztására és fagyasztott élelmiszerek (élelmiszer-fajától függően) maximum egy évig történő tárolására szolgál a háztartásban.

Első használat előtt .....	3
A készülék leírása (a felszereltség típusától függően változhat).....	5
Elhelyezés és üzembe helyezés .....	7
Az ajtónyitás irányának megváltoztatása.....	9
Vezérlő panel - elektromos vezérlésű készülék.....	10
Vezérlő panel - mechanikus vezérlésű készülék ...	18
Az élelmiszerek ajánlott elosztása .....	20
Friss élelmiszerek tárolása .....	21
Fagyasztás és fagyasztott élelmiszerek tárolása.....	23
A készülék leolvasztása .....	25
Tisztítás .....	26
Hibaelhárítási útmutató.....	27
Zajszint .....	28

- A készülék valamennyi biztonsági előírással összhangban készült, ennek ellenére nem ajánlott, hogy csökkent fizikai, mozgásszervi vagy mentális képességekkel rendelkező személyek, illetve olyanok, akik nem rendelkeznek megfelelő tapasztalattal és tudással, felügyelet nélkül használják. Ugyanez vonatkozik a készülék kiskorúak általi használatára is.
- Mielőtt bekapcsolná a készüléket, kérjük, olvassa el figyelmesen a használati utasítást, amely bemutatja a készüléket és hasznos tanácsokkal szolgál a biztonságos és megfelelő használathoz. A használati utasítás különféle típusokhoz és modellekhez készült, tehát elképzelhető, hogy tartalmaz olyan funkcióleírásokat és részeket, amelyekkel az Ön gépe nem rendelkezik.

A használati utasítás tartalmazza a NO FROST fagyasztó-változtatot is, amelynek jellemzői a beépített ventilátor és az automatikus leolvasztás.

- Távolítsuk el a készüléket szállítás közben védő csomagolást.
- Az ajtósarkok védőbetétekkel vannak ellátva - távolítsuk el ezeket és cseréljük ki a mellékelt csapokra (csak bizonyos modelleknél).
- Bekapcsolás előtt legalább 2 órára hagyjuk a készüléket függőleges helyzetben, ezzel minimálisra csökkenthetjük a hűtőrendszernek a szállítás és mozgatás miatt bekövetkező esetleges hibáit.
- A készüléket az érvényes előírásoknak és helyi követelményeknek megfelelően kell az elektromos hálózatra csatlakoztatni.
- A készüléket ne használjuk a szabadban és ne tegyük ki csapadéknak.
- Tisztítás vagy izzócsere előtt mindig húzzuk ki a villásdugót a konnektorból.
- Amennyiben az elektromos kábel sérült, azt a további veszélyek elkerülése érdekében szakképzett személynek kell kicserélnie.
- Ha a készüléket hosszabb ideig nem használjuk, kapcsoljuk ki az ON/OFF gomb segítségével és húzzuk ki a konnektorból. Ürítsük ki, tisztítsuk ki a belsejét és hagyjuk félig nyitva az ajtaját.
- Környezetünk védelme érdekében a már nem használt készüléket adjuk le egy használt készülék-gyűjtőhelyen.
- A csomagolás környezetbarát, újrafelhasználható anyagokból készült, így nem veszélyezteti a környezetet.
- Soha ne engedjük a gyerekeket a készülékkel játszani.
- Az önműködően becsukódó csuklópánt bezáródáskor (csak bizonyos modelleknél) a szekrény felé húzza az ajtót, hogy az véletlenül se maradjon félig nyitva. Ezen felül a csuklópánt korlátozza az ajtónyitás szögét is, és megelőzi a szomszédos bútorelemekben okozható esetleges sérüléseket.
- A készülék alap-adatait tartalmazó információs tábla a gép belsejében található. Abban az esetben, ha a felragasztott matrica nem saját nyelvünkön van, cseréljük ki a mellékelt matricára.
- **Figyelmeztetés:** A készülék illetve a beépített elemek szellőzőnyílásai mindig tiszták és átjárhatóak kell hogy legyenek.
- **Figyelmeztetés:** Leolvasztáskor ne használjunk mechanikus segédeszközöket, illetve a gyártó által ajánlottól eltérő módszereket.
- **Figyelmeztetés:** A készülék elhelyezésekor, tisztításakor vagy eltávolításakor ügyeljünk arra, hogy ne sértsük meg a szigetelést, illetve a hűtőrendszer részeit. Ezzel megelőzhetjük a környezetszennyezést is.

- **Figyelmeztetés:** A készülék belsejében a gyártó által megengedettekén kívül ne használjunk más elektromos berendezést.



A terméken vagy a csomagoláson található szimbólum azt jelzi, hogy a termék nem kezelhető háztartási hulladékként. Ehelyett a terméket el kell szállítani az elektromos és elektronikai készülékek újrahasznosítására szakosodott megfelelő begyűjtő helyre. Azzal, hogy gondoskodik ezen termék helyes hulladékba helyezéséről, segít megelőzni azokat, a környezetre és az emberi egészségre gyakorolt potenciális kedvezőtlen következményeket, amelyeket ellenkező esetben a termék nem megfelelő hulladékkezelése okozhatna. Ha részletesebb tájékoztatásra van szüksége a termék újrahasznosítására vonatkozóan, kérjük, lépjen kapcsolatba a helyi önkormányzattal, a háztartási hulladékok kezelését végző szolgálattal vagy azzal a bolttal, ahol a terméket vásárolta.

# A készülék leírása (a felszereltség típusától függően változhat)

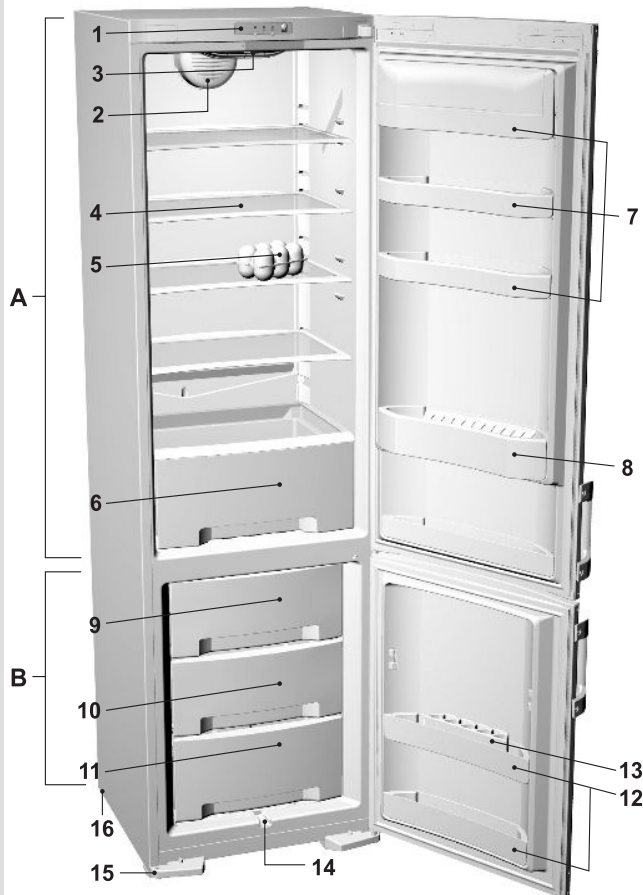

## **A Hűtőszekrény**

(klasszikus és NO FROST készülékek)

- 1 Vezérlő egység
- 2 Ventilátor\*
- 3 A hűtőszekrény belső világítására szolgáló lámpa
- 4 Polc (magassága állítható)
- 5 Összehajtható tojástartó (összehajtvra 6 tojás, kinyitva 12 tojás)
- 6 Gyümölcs- és zöldségtároló edény
- 7 Polcok a hűtőszekrény ajtaján (kivétel: mély, lapos, fedéllel vagy anélkül)\*
- 8 Palacktartó rögzítővel\*
- 15 Láb\*
- 16 Kerék\*

## **B Fagyasztó**

(klasszikus készülékek)

- 9 Fagyasztófiók\*
- 10 Tárolófiók
- 11 Tárolófiók
- 12 Ajtópolcok\*
- 13 Jégkockatartó\*
- 14 Csatorna a leolvadt víz elvezetésére\*

## **B Fagyasztó**

(NO FROST készülékek)

- 9 Tárolófiók\*
- 10 Tárolófiók
- 11 Tárolófiók

- A készülék belső kiegészítői az egyes modelleknek megfelelően különbözőek.
- A kihúzható fiókok úgy emelhetők ki, hogy megemeljük hátsó részüket és 45°-ban hajlítva kihúzzuk őket. Visszahelyezésükhöz fordított sorrendben végezzük el a fentieket. A kihúzható fiókok (vagy polcok) úgy emelhetők ki, hogy megemeljük hátsó részüket és 45°-ban hajlítva kihúzzuk őket. Visszahelyezésükhöz fordított sorrendben végezzük el a fentieket.

\* Csak egyes típusoknál, a felszereltség típusától függően változhat.

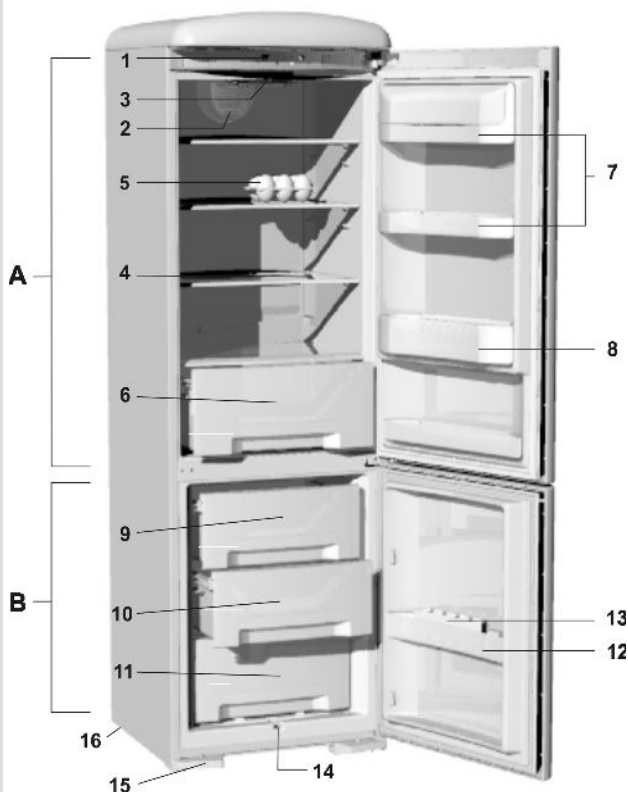

### **A Hűtőszekrény**

- 1 Vezérlő egység
- 2 Ventilátor\*
- 3 A hűtőszekrény belső világítására szolgáló lámpa
- 4 Polc (magassága állítható)
- 5 Összehajtható tojástartó (összehajtvá 6 tojás, kinyitva 12 tojás)
- 6 Gyümölcs- és zöldségtároló edény
- 7 Polcok a hűtőszekrény ajtaján (kivétel: mély, lapos, fedéllel vagy anélkül)\*
- 8 Palacktartó rögzítővel\*
- 15 Láb
- 16 Kerék

### **B Fagyasztó**

- 9 Fagyasztófiók
- 10 Tárolófiók
- 11 Tárolófiók
- 12 Ajtópolcok\*
- 13 Jégkockatartó\*
- 14 Csatorna a leolvadt víz elvezetésére\*

- A készülék belső kiegészítői az egyes modelleknek megfelelően különbözőek.
- A kihúzható fiókok úgy emelhetők ki, hogy megemeljük hátsó részüket és 45°-ban hajlítva kihúzzuk őket. Visszahelyezésükhöz fordított sorrendben végezzük el a fentieket. A kihúzható fiókok (vagy polcok) úgy emelhetők ki, hogy megemeljük hátsó részüket és 45°-ban hajlítva kihúzzuk őket. Visszahelyezésükhöz fordított sorrendben végezzük el a fentieket.

\* Csak egyes típusoknál, a felszereltség típusától függően változhat.

# Elhelyezés és üzembe helyezés

## A hely megválasztása

- A készüléket száraz és jól szellőző helyiségben helyezzük el. A készülék az alábbi táblázatban feltüntetett hőmérséklet-tartományban működik a legoptimálisabban. A készülékre vonatkozó éghajlati osztály a gép adattábláján van feltüntetve.

Osztály	Környezeti hőmérséklet
SN (szubnormál)	+10°C és +32°C között
N (normál)	+16°C és +32°C között
ST (szubtrópusi)	+16°C és +38°C között
T (trópusi)	+16°C és +43°C között

## A készülék elhelyezése

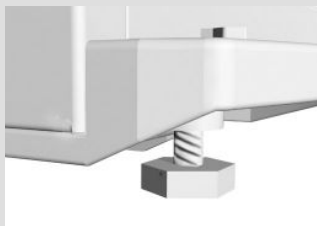

A sérülések, illetve a készülék esetleges károsodásának elkerülése érdekében a készülék elhelyezéséhez két személyre van szükség.

- A készüléket stabilan helyezzük el, szilárd talajon. A hűtőszekrény első részén állítható lábak találhatók, amelyek segítségével a készüléket szabályozhatjuk. A készülék hátsó oldalán kerekek találhatók, amelyek megkönnyítik a készüléknek a kiválasztott helyre történő beállítását (csak bizonyos modelleknél).
- A készülék felett található konyhai elemnek legalább 5 cm-re kell lennie a készüléktől, hogy a kondenzátor megfelelő hűlése biztosított legyen.
- Ne tegyük ki a készüléket közvetlen napfénynek és ne helyezzük el hőforrások közelében. Amennyiben ez nem megvalósítható, helyezünk szigetelőlapot a készülék és a szomszédos hőforrás közé.
- A készülék első oldalának alján fogantyúk találhatók, amelyek megkönnyítik a gép mozgatását (csak bizonyos modelleknél). A készülék állhat önmagában, egy szomszédos bútorelem, vagy a fal mellett. Hagyjunk elég helyet az ajtónyitáshoz, ezzel is megelőzve a készülék vagy személyek sérüléseit.

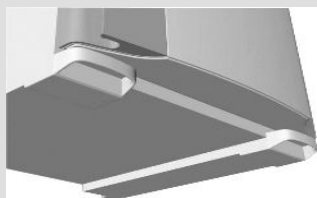

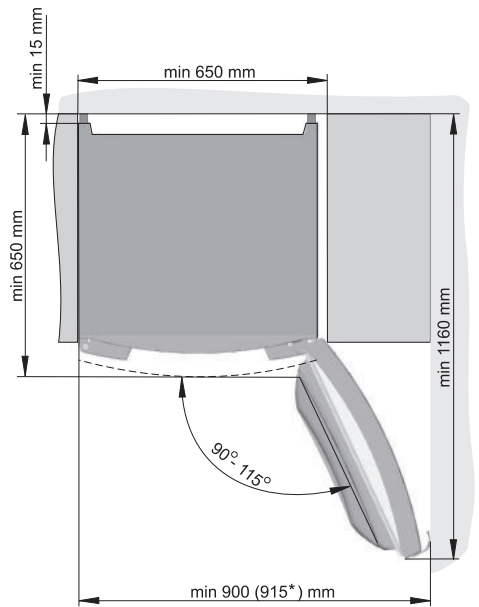
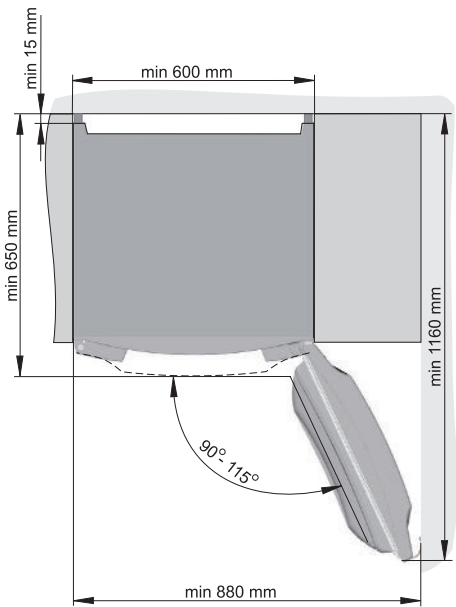

**Megjegyzés:**

\* Az OLD TIMER készülékekre vonatkozik (modell-jelzés ...O...)

**Az elektromos hálózatra való csatlakoztatás**

- A készüléket az elektromos kábel segítségével csatlakoztassuk az elektromos hálózatra. A fali kimenetnek földeltnek kell lennie (biztonsági aljzat). A névleges feszültség és a frekvencia fel vannak tüntetve a kábelen vagy a készülék adattábláján.
- A hálózati csatlakozó és a földelés meg kell hogy feleljen az érvényes rendelkezéseknek és a helyi követelményeknek.

A készülék kezelni tud kisebb időszakos feszültség-ingadozásokat, de ezeknek a -6%-tól +6%-ig rjedő intervallumban kell maradniuk.



# Az ajtónyitás irányának megváltoztatása

## Szükséges szerszámok: csókulcs nr. 8, csavarhúzó, torx 25.

Figyelem! A korábban rögzítő csuklópántok lecsavarozása után tartsuk az ajtót, hogy le ne essen vagy meg ne sérüljön.

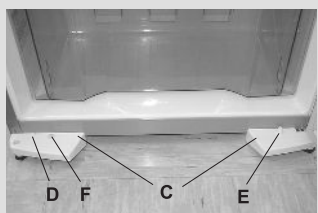
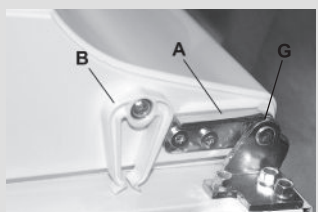

1. Távolítsuk el a felső csuklópánt-takarót (és tegyük el, ha esetleg később szükségünk lenne rá), valamint távolítsuk el az ellenkező oldal felső csuklópánt-takaróját (ide a mellékelt takarót fogjuk felhelyezni a szerelés során) és távolítsuk el az ajtó felső részének borítását a másik oldalon.
2. Csavarozzuk ki a a felső csuklópánt csavarjait és emeljük le az ajtót az alsó csuklópántról.
3. Az ajtó alsó részén csavarozzuk ki a lengésgátló dugót és távolítsuk el (A). Őrizzük meg a dugót egy esetleges későbbi használathoz. Szereljük fel a mellékelt dugót tartójával együtt az ajtó másik oldalára.
4. Csavarozzuk ki az ajtózáró rendszert (B) és erősítsük fel az ajtó másik oldalára (csak bizonyos modelleknél).
5. Csavarozzuk ki a középső csuklópánt csavarjait és emeljük le az ajtót az alsó csuklópántról.
6. Csavarozzuk ki a lábtartók rögzítőcsavarjait (csak egyes modelleknél). A készülék kivételétől függően folytassuk a 7. vagy 7.1. folyamat szerint.
7. Döntsük hátra a készüléket (max. 35°), hogy a hátsó falára támaszkodjon. Csavarozzuk ki a lábtartó csavarokat (C) bal és jobb oldalon, távolítsuk el a lábtartó takaróját (D) és helyezzük el a másik oldalon. Csavarozzuk ki és távolítsuk el, majd helyezzük vissza fordított helyzetbe a záró kapcsolót (E) és a díszítő pontot (F) (az erős ajtózárral rendelkező modellekre vonatkozik). Csavarozzuk ki az alsó csuklópántot tartó három csavart (a csuklópántot őrizzük meg esetleges későbbi használatra) és szereljük fel a mellékelt csuklópántot a másik oldalra.
- 7.1. Döntsük hátra a készüléket (max. 35°) úgy, hogy hátul a házára támaszkodjon.

Csavarozzuk ki az alsó csuklópántot rögzítő három csavart (a csuklópántot őrizzük meg arra az esetre, ha ismét megcserélnénk az ajtónyitás irányát), a másik oldalon rögzítsük a mellékelt alsó csuklópántot. Az áthelyezést követően az előző helyeken maradt lyukakba dugjuk bele a megfelelő dugókat.

8. Ismételjük meg a 3. és 4. lépést az alsó ajtó esetében. Abban az esetben, ha nincs alsó ajtónyitás-ütköző, helyezzük át a csapágyat (G) és az alátétet az ajtó ellenkező oldalára.
9. Folytassuk az összeszerelést a fent leírtakkal ellenkező sorrendben.

Megjegyzés:

- Az OLD TIMER készülékeknél (modell-jelzés ...O...) az ajtónyitás iránya nem változtatható.

# Vezérlő panel - elektromos vezérlésű készülék

## VEZÉRLŐEGYSÉG I

### Gombokkal rendelkező modell

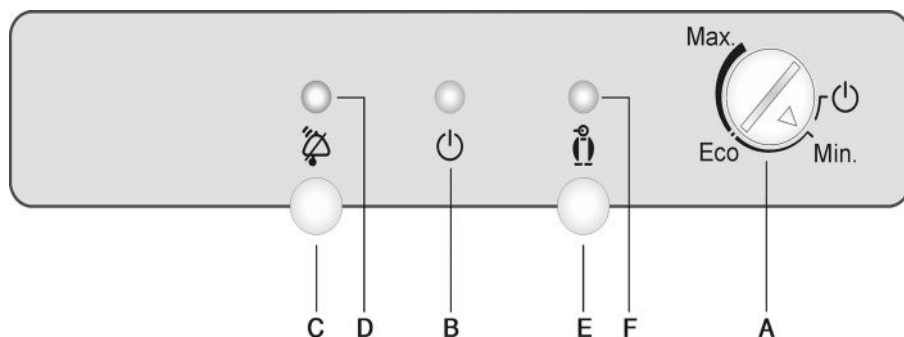

## VEZÉRLŐEGYSÉG II

### Gombok nélküli modell

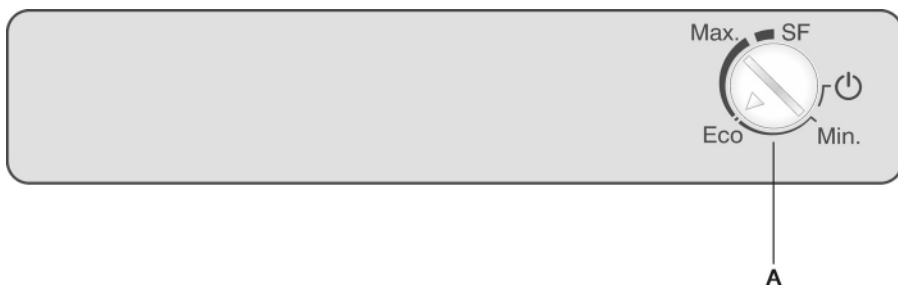

**A** Hőfok-szabályozó és KI/BE (ON/OFF) gomb

**B** Zöld LED: akkor világít, ha a készülék működik\*

**C** Fagyasztó figyelmeztetés kikapcsoló gomb\*

**D** Piros LED: a fagyasztó figyelmeztetéssel együtt villog\*

**E** Gyorsfagyasztás gomb\*

**F** Narancssárga LED: gyorsfagyasztáskor világít\*

\* Csak bizonyos modelleknél.

## A KI/BE (ON/OFF) gomb

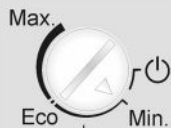

A



A

## A fagyasztó hőmérsékletének beállítása

- A készülék hőmérsékletét az **A** gomb **Min** és **Max** beállítások közötti tartományban való forgatásával állíthatjuk be.
- A termosztát gombjának ajánlot beállítása az **Eco** pozícióban van.
- Amennyiben a helyiség hőmérséklete, ahol a készülék elhelyezésre került, 16°C alatt van, a termosztát-gomb ajánlott beállítása a **Max**.

## Intenzív fagyasztás

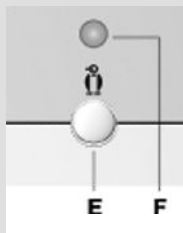

E

F



A

- Ezt a beállítást a készülék első bekapcsolásakor, tisztítás előtt, illetve abban az esetben használhatjuk, ha nagyobb mennyiségű élelmiszert helyezünk a fagyasztóba (lásd a »fagyasztás menete« fejezetet).
- **gombokkal rendelkező típusok:** nyomjuk meg az **E** gombot (kigyullad az **F** jelű, narancssárga jelfény). A beállítás két nap elteltével automatikusan kikapcsol.
- **gombok nélküli típusok:** forgassuk el az **A** gombot **SF** helyzetbe (intenzív fagyasztás). Körülbelül két nap elteltével a funkció automatikusan kikapcsol, a készülék pedig a **Max** beállításon működik tovább. Az intenzív fagyasztás ismételt bekapcsolásához forgassuk el az **A** gombot először az **Eco** pozícióba, majd vissza az **SF**-re.

Az intenzív fagyasztás végeztével forgassuk az **A** gombot vissza, a kívánt beállításra.

## Fagyasztó figyelmeztetés (csak bizonyos modelleknél)

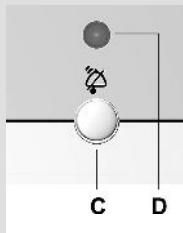

Hangjelzés (**szaggatott hang**) figyelmeztet arra, ha a fagyasztó hőmérséklete a megengedett érték fölé emelkedik és ilyenkor a piros jelfény (**D**) villog.

- A figyelmeztetést a Figyelmeztetés ki gomb **C** megnyomásával kapcsolhatjuk ki. A piros jelfény automatikusan kialszik, amikor a fagyasztó belső hőmérséklete eléri a kielégítő szintet és nem áll fenn többé az élelmiszerek romlásának veszélye.
- Ha a fagyasztó hőmérséklete a figyelmeztetés kikapcsolását követő 24 óra múlva sem éri el a megfelelő szintet, a figyelmeztetés újra bekapcsol és csak akkor kapcsol ki automatikusan, amikor a fagyasztó belső hőmérséklete a megfelelő szintre süllyed és nem áll fenn többé az élelmiszerek romlásának veszélye.
- Első bekapcsoláskor a készüléken 24 órás figyelmeztetés-késleltetés van beállítva, hiszen a fagyasztó nem képes azonnal elérni a kívánt hőfokot! Ez a felesleges jelzések elkerülését szolgálja.

## VEZÉRLŐEGYSÉG III

### Szeleppel és hőfok-kijelzővel rendelkező készülék

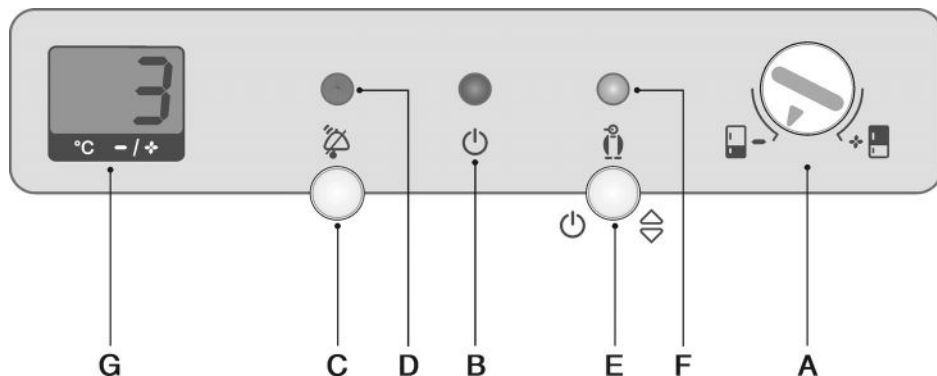

#### A Hűtőszekrény/fagyasztó választó gomb

**B Zöld jelfény:** akkor világít, amikor a készülék működik.

**C Fagyasztó hangjelzés kikapcsoló gomb.**

**D Piros jelfény:** akkor villog, ha a fagyasztó hőfoka túl magas

**E A készülék be/kikapcsolására és a hőfok beállítására szolgáló gomb**

**F Narancssárga jelfény:** akkor világít, amikor az Intenzív fagyasztás funkció be van kapcsolva.

**G A hőmérséklet digitális kijelzése:** a hűtőszekrény aktuális hőfokát mutatja

+1°C és +9°C között, illetve a fagyasztó hőfokát -16°C és -24°C között, valamint az SF (intenzív fagyasztás) funkciót jelzi.

## Hűtőszekrény/fagyasztó választás



## A készülék be/ kikapcsolása és a hőfok beállítása

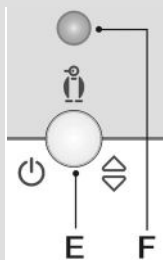

Az **A** jelű forgatható gomb segítségével választhatjuk ki a készülék azon részét, amelynek a hőfokát a kijelzőn látni kívánjuk, illetve amely vonatkozásában az **E** jelű gomb segítségével beállíthatjuk a hőfokot.

### A készülék be/kikapcsolása

Az **A** jelű forgatható gomb segítségével válasszuk ki a fagyasztót és az **E** jelű gomb hosszan tartó (3 másodperc) lenyomásával kapcsoljuk be a készüléket. Ekkor mind a hűtőszekrény, mind a fagyasztót bekapcsol. A készülék bekapcsolását a zöld színű jelfény mutatja. A gomb ismételt 3 másodpercen át való lenyomásával az egész készülék kikapcsol.

### A hűtőszekrény be/kikapcsolása

A hőfok-kijelzővel rendelkező modell esetében hűtőszekrény kikapcsolható úgy, hogy a fagyasztó közben továbbra is működik. Az **A** jelű forgatható gomb segítségével válasszuk ki a hűtőszekrényt, majd az **E** jelű gomb hosszan tartó (3 másodperc) lenyomásával kapcsoljuk ki a hűtőszekrényt. **A** gomb ismételt 3 másodpercen át való lenyomásával hűtőszekrény újra bekapcsol.

### A készülék hőfokának megválasztása

Az **A** jelű forgatható gomb segítségével válasszuk ki a hűtőszekrényt/fagyasztót, majd az **E** jelű gomb megnyomásával állítsuk be a kívánt hőfokot. A beállítás a **Max.** és **Min.** értékek között változhat (a fagyasztó esetében az intenzív fagyasztásig). A kívánt hőfok beállítását követően a beállítás 5 másodperc elteltével elmentésre kerül, és a választott tér aktuális hőfoka jelenik meg a kijelzőn.

### Intenzív fagyasztás

A forgatható gomb segítségével válasszuk ki a fagyasztót. Az **E** jelű gomb többszöri rövid ideig tartó megnyomásával válasszuk ki az intenzív fagyasztás (**SF**) funkciót és várjunk 5 másodpercet, amíg a beállítás elmentésre kerül és kigyullad a narancssárga jelfény (**F**). Abban az esetben, ha a beállítást nem kapcsoljuk ki manuálisan, az körülbelül 2 nap elteltével fog automatikusan kikapcsolni. A funkciót használhatjuk a készülék első bekapcsolásakor, tisztítás előtt, illetve ha nagyobb mennyiségű élelmiszert helyezünk el a fagyasztóban.



## Túl magas hőfok a fagyasztóban figyelmeztetés

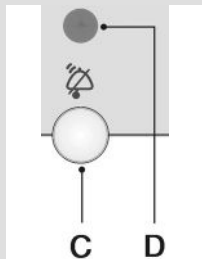

Ha a hőmérséklet túl magasra emelkedik, bekapcsol a hangjelzés (**szaggatott sípolás**) és villogni kezd a piros jelfény (D).

- A hangjelzést a C jelű gomb segítségével kapcsolhatjuk ki. A piros jelfény automatikusan kikapcsol, amikor a fagyasztó megfelelően lehült ahhoz, hogy ne álljon fenn az élelmiszerek megromlásának veszélye.
- A hangjelzést 24 óránként bekapcsol, amennyiben a fagyasztó hőfoka nem elég alacsony ahhoz, hogy ne álljon fenn az élelmiszerek megromlásának veszélye.
- A készülék első bekapcsolásakor a hőmérséklet-riasztó vonatkozásában 24 órás késleltetés van beállítva, megelőzendő a riasztó szükségtelen bekapcsolását.

## Digitális kijelző

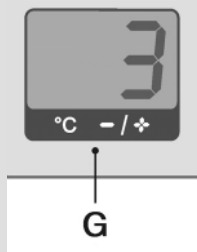

A hűtőszekrény (pozitív egyjegyű szám), illetve a fagyasztó (negatív kétjegyű számjegy) aktuális hőfokát mutatja. A hőmérséklet beállítása közben a kijelző villog és a pillanatnyi beállítást mutatja. Akkor is villog, hogy a fagyasztó hőfoka annyira megemelkedik, hogy fennáll az élelmiszerek megromlásának veszélye.

## VEZÉRLŐEGYSÉG IV

### Kétkompresszoros készülék

### Szeleppel és no frost rendszerrel rendelkező készülék

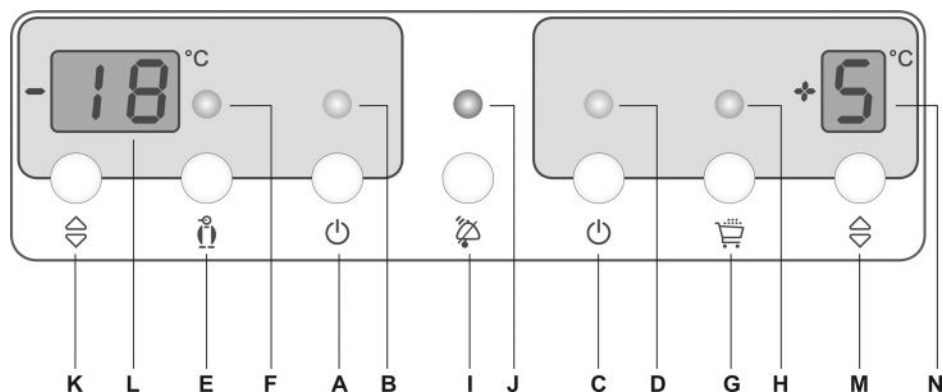

**A** Fagyasztó be/kikapcsoló gomb

**B** Zöld jelfény: akkor világít, amikor a fagyasztó működik

**C** Hűtőszekrény be/kikapcsoló gomb

**D** Zöld jelfény: akkor világít, amikor a hűtőszekrény működik

**E** Intenzív fagyasztás be/kikapcsoló gomb

**F** Narancsságra jelfény: akkor világít, amikor az Intenzív fagyasztás funkció be van kapcsolva

**G** Intenzív hűtés be/kikapcsoló gomb

**H** Narancsságra jelfény: akkor világít, amikor az Intenzív hűtés funkció be van kapcsolva

**I** Hangjelzés kikapcsoló gomb, és gyerekszár be/kikapcsoló gomb

**J** Piros jelfény: akkor világít, amikor a riasztó aktív

**K** A fagyasztó hőfokának beállítására szolgáló gomb

**L** A fagyasztó hőfokának digitális kijelzése: -16°C és -24°C között

**M** A hűtőszekrény hőfokának beállítására szolgáló gomb

**N** A hűtőszekrény hőfokának digitális kijelzése: +1°C és +9°C között

### A készülék be/kikapcsolása

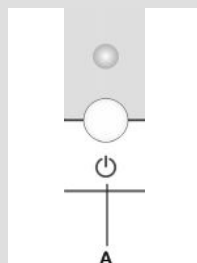

A készülék első bekapcsolása előtt dugjuk be a csatlakozó kábelt a konnektorba. A kijelzőn ekkor "vonalak" jelennek meg.

#### • Kétkompresszoros készülék

- A fagyasztót az **A** gomb 3 másodpercig történő lenyomva tartásával kapcsolhatjuk be/ki. Ilyenkor világít/kialszik a **B** jelű zöld jelfény.

A hűtőszekrényt a **C** gomb 3 másodpercig történő lenyomva tartásával kapcsolhatjuk be/ki. Ilyenkor világít/kialszik a **D** jelű zöld jelfény.

- A kijelzőn megjelenik a hűtőszekrény (+9°C) és a fagyasztó (0°C) hőfoka. E két érték mindaddig villog, amíg az adott tér hőfoka nem süllyed ezen értékek alá.

## A készülék hőmérsékletének megválasztása

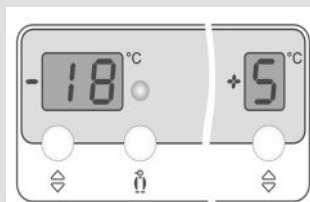

## További beállítások

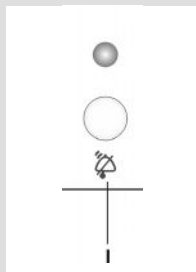

- **Szeleppel és no frost rendszerrel rendelkező készülék**
  - A készüléket az **A** gomb 3 másodpercen át való lenyomva tartásával kapcsolhatjuk be/ki. Ekkor bekapcsol a hűtőszekrény és a fagyasztó, és világítani kezd a zöld színű **B** és **D** jelfény. Ebben az állapotba csak a hűtőszekrényt kapcsolhatjuk ki, a **C** gomb 3 másodpercen át való lenyomva tartásával (ekkor a zöld színű **D** jelfény kialszik).
  - A kijelzőn megjelenik a hűtőszekrény (+9°C) és a fagyasztó (0°C) hőfoka. E két érték mindaddig villog, amíg az adott tér hőfoka nem süllyed ezen értékek alá.

A készülék a gyárilag javasolt hőfokokra, a hűtőszekrény esetében +5°C-ra, míg a fagyasztó esetében -18°C-ra van beállítva.

**A hűtőszekrény hőmérséklet-tartománya: +1°C és +9° között.**

**A fagyasztó hőmérséklet-tartománya: -16°C és 24°C között.**

- A fagyasztó hőfokát **K**, míg a hűtőszekrényét az **M**.gomb segítségével állíthatjuk be.
- Bármely hőfok-beállító gomb megnyomása esetén a kijelző villogni kezd és a legutoljára beállított értéket mutatja.
- A hőmérséklet beállítását a megfelelő gomb többszöri rövid lenyomásával változtathatjuk, fokonként. A beállítás ideje alatt a többi gomb nem működik.
- A gomb elengedését követő körülbelül 5 másodperc elteltével a kijelzőn automatikusan megjelenik az aktuális hőmérséklet.

## **Riasztó**

### Folyamatos sípolás - a hűtőszekrény ajtaja nyitva

Ha a hűtőszekrény ajtaja több mint egy percen át nyitva van, a hangjelzés (**folyamatos sípolás**) bekapcsol és kigyullad a **J** jelű piros jelfény. A hangjelzés akkor kapcsol ki, ha becsukjuk a hűtőszekrény ajtaját, vagy ha a riasztó kikapcsolására szolgáló gomb (**I**) segítségével kikapcsoljuk.

### Szagatott sípolás - túl magas hőmérséklet a hűtőszekrényben/fagyasztóban.

Ha a hőmérséklet túl magas, a hangjelzés (**szagatott sípolás**) bekapcsol és a kijelzőn a hőmérséklet villogni kezd.

- A hangjelzést az **I** gomb megnyomásával kapcsolhatjuk ki. A piros jelfény és a hőmérséklet villogása a kijelzőn automatikusan kikapcsol, amikor a fagyasztó/hűtőszekrény megfelelően lehűlt ahhoz, hogy ne álljon fenn az élelmiszerek megromlásának veszélye.
- Abban az esetben, ha 24 órával a riasztó kikapcsolását követően a fagyasztó hőfoka nem érte el a szükséges hőfokot, a riasztó újra bekapcsol és csak akkor kapcsol ki, ha a fagyasztó megfelelően lehűlt ahhoz, hogy ne álljon fenn az élelmiszerek megromlásának veszélye. A készülék első



bekapcsolásakor a hőmérséklet-riasztó vonatkozásában 24 órás késleltetés van beállítva, megelőzendő a riasztó szükségtelen bekapcsolását.

### **Szagatott sípolás - áramkimaradás miatti figyelmeztetés**

Amennyiben a hűtőszekrény vagy a fagyasztó hőfoka áramkimaradás miatt túlságosan megemelkedik, bekapcsol a hangjelzés (szagatott sípolás), kigyullad a piros jelfény, a kijelzőn pedig villogni fog a legmagasabb elért hőfok (a hűtőszekrény esetében ez maximum 9°C lehet).

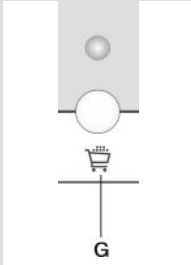

### **Intenzív hűtés**

A G gomb megnyomásával kapcsolhatjuk be a gyorsított funkciót (a narancssárga H jelfény világít). A funkció 6 óra elteltével automatikusan kikapcsol, a beállítás pedig visszaáll az eredeti értékekre. A funkció nagyobb mennyiségű élelmiszer gyorsítottására szolgál.

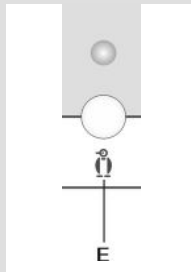

### **Intenzív fagyasztás**

A gyorsfagyasztás funkciót az E gomb megnyomásával kapcsolhatjuk be (ilyenkor kigyullad a narancssárga F jelfény) és megkezdődik a fagyasztó intenzív hűtése. Abban az esetben, ha a beállításokat (az E gomb újbóli megnyomásával) nem kapcsoljuk ki, a beállítás a bekapcsolást követően körülbelül 2 nappal automatikusan kikapcsol. A funkció nagyobb mennyiségű élelmiszer gyorsfagyasztására szolgál. Áramkimaradás esetén a gyorsfagyasztás folyamata megismétlődik. A funkciót használhatjuk a készülék első bekapcsolásakor, tisztítás előtt, illetve ha nagyobb mennyiségű élelmiszert helyezünk el a fagyasztóban.

### **Gyerekszár**

A készüléket beépített gyerekszár óvja a nem kívánt hőfok-változtatásoktól, illetve a kikapcsolástól. A gyerekszárat a riasztó kikapcsolására szolgáló (I) gomb 3 másodpercig történő lenyomva tartásával kapcsolhatjuk be/ki (a kijelzőn ilyenkor 3 másodpercig az »LL« és »L« jelzés villog). Amikor a gyerekszár be van kapcsolva, csak a riasztó kikapcsolására szolgáló gomb aktív, a többi gomb megnyomása esetén a kijelzőn az »LL« és »L« jelzés lesz látható.

# Vezérlő panel - mechanikus vezérlésű készülék

## VEZÉRLŐEGYSÉG V

### Ventilátor nélküli modell

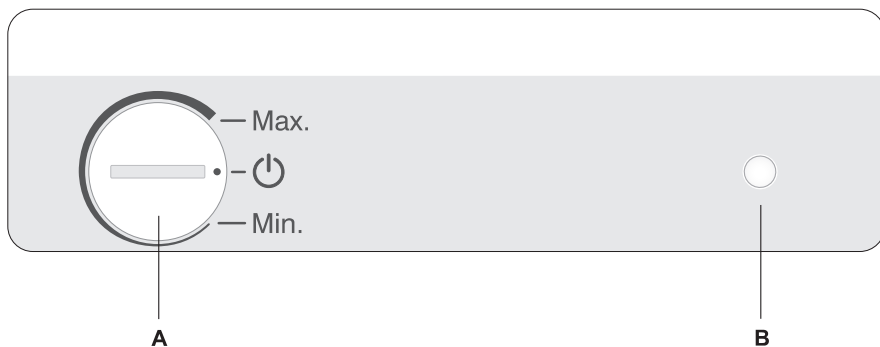

### Ventilátorral rendelkező modell

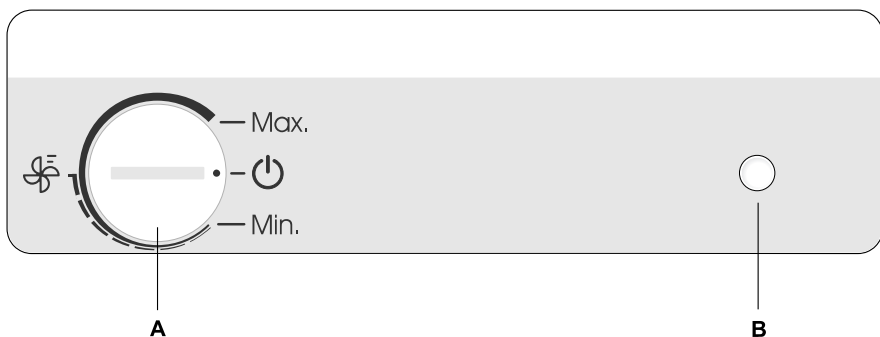

**A Hőfok-beállítás és a készülék ki/bekapcsolása gomb**

**B A világítás ki/bekapcsolása**

## A készülék be/ kikapcsolása

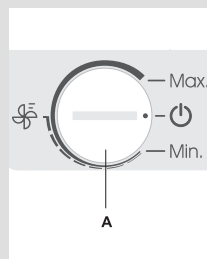
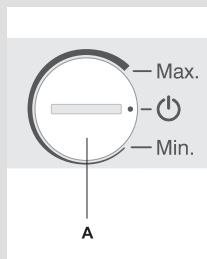

A készüléket úgy kapcsolhatjuk be, ha az **A** gombot elforgatjuk az óramutató járásával megegyező irányba, a **Max** jelzés felé. A készüléket akkor kapcsoljuk ki, ha a gombon látható pont az  jelzésnél látható (a készülék ilyenkor még mindig áram alatt van).

## Hőfok-választás

- A hűtőszekrény kívánt hőfokát az **A** gomb segítségével állíthatjuk be. A hőfokot a **Min.** és a **Max.** értékek között szabályozhatjuk.
- A termosztát javasolt beállítása a **Min.** és a **Max.** között középen van.
- Ha a készülék környezetének hőfoka 16°C-nál alacsonyabb, a termosztát gombját javasolt a **Max.** értékre állítani.

## Ventilátor

(egyes típusoknál)

- A ventilátor hozzájárul a hőmérséklet egyenletesebb eloszlásához, a gyorsabb hűtéshez és csökkenti a dérképződést a tárolófelületeken. Csak a kompresszorral együtt működik.
- A ventilátor bekapcsolása további funkcióként javasolt, az alábbi esetekben:
  - ha a helyiségben megemelkedik a hőmérséklet (30°C fölé),
  - megnövekedett páratartalom esetén (nyáron),
  - nagyobb mennyiségű élelem elhelyezése esetén (gyors hűtés).

• **A ventilátor be/kikapcsolása**

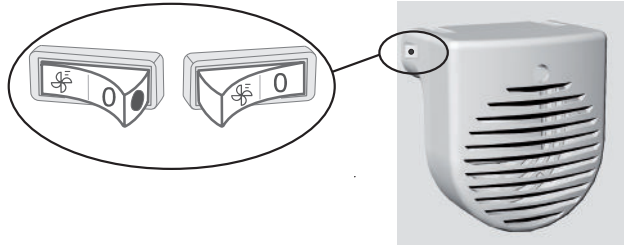

Bekapcsolás =  kikapcsolás = 0



**Amikor a ventilátor bekapcsolt állapotban van, a kapcsolón piros pont látható.**

**Figyelmeztetés:** Bekapcsolt ventilátor mellett megnő az energiafelhasználás és csökken a hűtőszekrényben a hőmérséklet.

Ezért javasolt a hőfok ismételt beállítása a készülékben:

- bekapcsolt ventilátor esetén: **“Min”** és  beállítás között (szaggatott vonal),
- ventilátor nélkül  és **“Max”** beállítás között.

A hűtőszekrény hőfokának beállítása közvetetten hat a fagyasztó hőmérsékletére is.

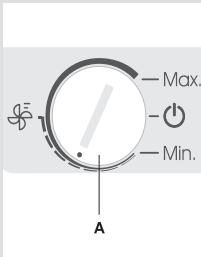

## Az élelmiszerek ajánlott elosztása

### **Az élelmiszerek ajánlott elosztása**

#### **Hűtőszekrény-részek:**

- **felső rész:** konzervek, kenyér, bor, sütemény, ...
- **középső rész:** tejtermékek, sajt, készétel, desszertek, gyümölcslevek, sör, ...
- **alsó rész:** hús, húskészítmények, csemegeárúk,
- **zöldségtároló rekesz:** friss gyümölcs, zöldség, saláta, ZERO'N'FRESH fiók nélküli készülékeknél gumós zöldségek, burgonya, hagyma, fokhagyma, paradicsom, déligyümölcsök, savanyú káposzta, répa, ....
- **ZERO'N'FRESH fiók:** friss hús, húskészítmények, hal, tengeri ételek, tejtermékek, saláták, gyümölcs, zöldség, majonéz, mártások és szószok, ...

#### **Ajtón található elemek:**

- **felső/középső rész:** tojás, vaj, sajt, ...
- **alsó rész:** italok, konzervek, üvegek, ...

### A fagyasztó részei:

- **ajtón található polc:** csomagolt zöldség, fagyalt, jég, ... (csak bizonyos modelleknél)
- **többi rész:** fagyasztás, fagyasztot élelmiszerek tárolása, illetve italok gyorshűtése (lásd a Fagyasztás és fagyasztott élelmiszerek tárolása fejezetet, Italok gyorshűtése a fagyasztóban beállítás, ... )



## Friss élelmiszerek tárolása

### **Friss élelmiszerek tárolására vonatkozó fontos tanácsok**

- ⚠️ A készülék megfelelő használata, az ételek megfelelő csomagolása, a megfelelően megválasztott hőfok és a higiéniai szabályok betartása lényeges hatással vannak a tárolt friss élelmiszerek minőségére.
- ⚠️ Mindig ügyeljünk a termékeken feltüntetett szavatossági időre.
- ⚠️ A hűtőszekrényben tárolt ételeket csomagoljuk megfelelően, hogy megelőzzük a nedvesség vagy szagok leadását, illetve átvételét.
- ⚠️ Soha ne tároljunk a készülékben gyúlékony, gáznemű vagy robbanásveszélyes anyagokat.
- ⚠️ A nagy alkoholtartalmú italokat mindig jól lezárt üvegben és függőleges helyzetben tároljuk.
- ⚠️ Egyes szerves oldatok, mint például a narancs vagy citrom héjának illóolajai, vajsavak, stb. amennyiben hosszabb ideig érintkeznek a műanyag felületekkel vagy a tömítésekkel, károkat okozhatnak abban, az anyagok idő előtt tönkre mehetnek.
- ⚠️ Ha a hűtőben kellemetlen szagokat észlelünk, ez azt jelenti, hogy valami nincs rendben a benne tárolt élelmiszerekkel, vagy hogy ki kell tisztítanunk a hűtőszekrényt (lásd a Tisztítás fejezetet).

**⚠ Ha hosszabb ideig távol leszünk, elutazás előtt mindenképp távolítsuk el a romlandó élelmiszereket a hűtőszekrényből.**

## **Belső kiegészítők és térelosztás**

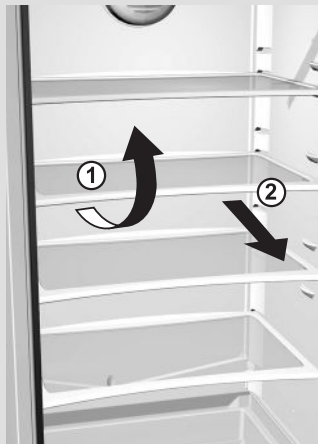

### **A felszereltség az egyes modellektől függ.**

- A polcokat tetszés szerint helyezhetjük el a készülékben található síneken. Valamennyi polc úgy van kialakítva, hogy ne csússzon ki. Ha ki szeretnénk emelni egy polcot, emeljük meg a hátsó részét és húzzuk ki. A gyorsan romló élelmiszereket a polcok hátsó (leghidegebb) részén tároljuk.
- Egyes modellek rácsos palacktartóval rendelkeznek. Ez lehetővé teszi dugós üvegek elhelyezését is és kicsúszásgátlóval van ellátva. Csak üres állapotban tudjuk kihúzni, úgy, hogy az első részét megemeljük és magunk felé húzzuk. A tartót úgy helyezzük el, hogy az üvegek hossza ne akadályozza az ajtó bezárását.  
A tartó maximális terhelhetősége 9 darab 0,75 literes üveg, illetve összesen 13 kg - lásd a készülék belsejének jobb oldalán található címkét.
- A hűtőszekrény alsó üvegpolca alatt található rekesz zöldségek és gyümölcsök tárolására szolgál. Megfelelő mennyiségű nedvességet biztosít és megelőzi az élelmiszerek kiszáradását.
- A hűtőszekrény ajtaján különféle polcok és tárolók kaptak helyet, sajt, vaj, tojás, joghurt, illetve kisebb csomagok, tubusok, dobozok tárolására. Az alsó polc palackok tárolására alkalmas.
- A fagyasztó ajtaján szintén polcok és más tárolók találhatóak, a gyakran használt fagyaszott élelmiszerek számára (jégkrém, már nyitott zöldséges csomagok, stb.).
- A ventilátor (csak bizonyos modellek esetében - a készülék felső lapja alatt helyezkedik el, vagy a hátsó fal mögé, esetleg a hűtőegységbe van elrejtve) hozzájárul a hőmérséklet egyenletesebb eloszlásához és csökkenti a páráképződést a tároló felületeken.

## **Friss élelmiszerek hozzávetőleges tárolási ideje**

<b>Élelmiszer</b>	<b>Idő</b>
tojás, marinírozott ételek, füstölt hús	maximum 10 nap
sajt	maximum 10 nap
sárgarépa, stb.	maximum 8 nap
vaj	maximum 7 nap
sütemény, gyümölcs, friss hús	maximum 2 nap
hal, darált hús, tengeri ételek	maximum 1 nap

# Fagyasztás és fagyasztott élelmiszerek tárolása

## A fagyasztás menete



- 24 órával a friss élelmiszerek fagyasztása előtt kapcsoljuk be az intenzív fagyasztás funkciót:

- **I, II, III és IV vezérlőegység:** nyomjuk meg az E gombot, illetve forgassuk az A gombot SF pozícióba;
- **V vezérlőegység ventilátorral és anélkül:** forgassuk el az A gombot a Min és a Max beállítás közé középre, a ventilátor kikapcsolt állapotban van.

Ezt követően helyezük el a friss élelmiszereket a fagyasztóban. A NO FROST fagyasztó esetében a középső fiókban fagyasszunk.

Ügyeljünk arra, hogy a már lefagyasztott csomagok ne érintkezzenek a frissen behelyezett élelmiszerekkel.

A hideg levegő szabad keringése érdekében ne helyezünk élelmiszereket a jelölt szint fölé – lásd a képet (csak egyes modelleknél).

- 24 óra elteltével az élelmiszereket áthelyezhetjük a tároló részbe és megismételhetjük a fagyasztás folyamatát, amennyiben szükséges. A fiókokat el is távolíthatjuk a fagyasztóból és közvetlenül a hűtőpolcokon is tárolhatjuk a fagyasztott élelmiszereket.
- Kisebb mennyiségű (1-2 kg) élelmiszer fagyasztásához nem szükséges a gyorsfagyasztás funkció használata.

## Fontos figyelmeztetések friss élelmiszerek fagyasztásához

**⚠ Csak olyan élelmiszert fagyasszunk le, amelyik erre alkalmas és megtartja az alacsony hőmérsékletet. Az élelmiszernek megfelelő minőségűnek és frissnek kell lennie.**

**⚠ Minden élelmiszerfajta számára válasszunk megfelelő csomagolást és gondosan csomagoljuk be. A csomagolás légmentes és jól leragasztott, szivárgásmentes kell hogy legyen, ezzel megelőzhetjük az élelmiszerek vitamin-vesztését és kiszáradását.**

**⚠ A csomagoláson tüntessük fel a következő adatokat: az élelmiszerek fajtája, mennyisége és a fagyasztás dátuma.**

**⚠ Fontos, hogy az élelmiszereket a lehető leggyorsabban fagyasszuk le. Ezért javasolt nem túl nagy méretű csomagok összeállítása, illetve az élelmiszerek hűtése fagyasztás előtt.**

**⚠ A fagyasztó adattábláján fel van tüntetve, hogy egyszerre mekkora mennyiségű élelmiszer helyezhető el benne. Ha az elhelyezett élelmiszer túl sok, a fagyasztás minősége gyengébb, ami megmutatkozik a fagyasztott élelmiszerek minőségében is. amount is too large, the quality of freezing is reduced which in turn affects the quality of frozen foods.**

## **Fagyasztott élelmiszerek tárolása**

A gyorsfagyasztott élelmiszerek eltarthatósági ideje, illetve a javasolt tárolási hőmérséklet azok csomagolásán van feltüntetve. Kövessük mindig a gyártó utasításait a fagyasztott termékek tárolására és felhasználására vonatkozóan. Vásárláskor ügyeljünk arra, hogy olyan élelmiszert válasszunk, amelyik megfelelően van csomagolva, el van látva minden szükséges információval és olyan fagyasztóban tárolják, amelynek hőfoka soha nem emelkedik  $-18^{\circ}\text{C}$  fölé.

Ne vásároljunk jeges vagy deres élelmiszert - ez ugyanis arra utal, hogy a csomag korábban legalább egyszer már kiolvadt. Ügyeljünk arra, hogy a csomagok hazaszállítás közben sem olvadjanak ki. A hőfok-emelkedés csökkenti a gyorsfagyasztott termékek eltarthatósági idejét.

## **Gyorsfagyasztott élelmiszerek hozzávetőleges eltarthatósági ideje**

<b>Élelmiszer</b>	<b>Időtartam</b>
Gyümölcs, marha	10 - 12 hónap
Zöldség, borjú, baromfi	8 -10 hónap
Őz, szarvas	6 - 8 hónap
Sertés	4 - 6 hónap
Szeletelt (darált) hús	4 hónap
Kenyér, sütemény, zsirmentes hal	3 hónap
Belsőség	2 hónap
Füstölt kolbász, zsíros hal	1 hónap

## **Fagyasztott élelmiszerek kiolvasztása**

A részben vagy teljesen kiolvasztott élelmiszereket a lehető legyorsabban fel kell használni. A hideg levegő tartósítja az élelmiszert, de nem pusztítja el azokat a mikroorganizmusokat, amelyek kiolvasztás után hamar aktiválódnak és romlandóvá teszik az ételt.

A részleges kiolvasztás csökkenti az élelmiszerek tápértékét, elsősorban a gyümölcs, zöldség és készételek esetében.

## **Jégkészítés**



Vegyük le a jégkocka-tartó tetejét (csak bizonyos modelleknél) és töltsük meg hideg vízzel vagy más fagyasztásra alkalmas folyadékkal a jelölt szintig. Zárjuk le a tartót és helyezzük az ajtópolcra. A tartó 8 darab jégkocka készítésére alkalmas. Javasolt nagyobb mennyiség elkészítése és tárolása.

A jégkockákat úgy vehetjük ki a tartóból, hogy azt fejfel lefelé fordítva hideg víz alá tesszük, megrázzuk, majd kinyitjuk a tetejét és kiszedjük belőle a jeget.



# A készülék leolvasztása

## **A hűtőszekrény automatikus leolvasztása**

A készüléknek nincs szüksége külön leolvasztási folyamatra, mivel a belső hátsó falán lerakódó jég automatikusan leolvad. A kompresszor működése során a belső hátsó falon lerakódó jég a kompresszor leállása után leolvad és a vízcseppek a fal vízelvezető nyílásán keresztül a kompresszor feletti vízgyűjtő edénybe folynak, ahonnan a víz elpárolog. Amennyiben túl sok jég gyűlik össze a hűtőszekrény belső hátsó falán (3-5 mm), kapcsoljuk ki a készüléket az ON/OFF gomb megnyomásával és olvasszuk le.

## **A klasszikus fagyasztó leolvasztása**

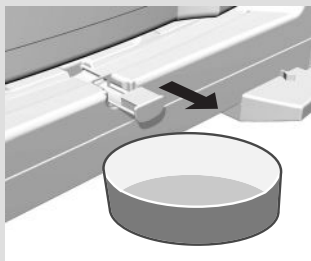

- A fagyasztót akkor szükséges leolvasztani, ha a belsejében képződött jég vastagsága eléri a 3-5 mm-t.
- 24 órával a friss élelmiszerek fagyasztása előtt kapcsoljuk be az Intenzív fagyasztás funkciót (lásd a vezérlésre vonatkozó fejezetet - intenzív fagyasztás), hogy az élelmiszerek erősen lehűlhessenek. Ezt követően ürítsük ki a fagyasztót és ügyeljünk arra, hogy az élelmiszerek ne olvadjanak ki.
- Kapcsoljuk ki a készüléket (lásd a vezérlés fejezetben a készülék be/kikapcsolására vonatkozó részt) és húzzuk ki a csatlakozó kábelt a konnektorból.
- Az olvadt víz lefolyásához húzzuk ki a tölcser alakú vájatot a készülék alján és helyezzük alá egy megfelelő méretű edényt a víz összegyűjtéséhez.
- A leolvasztáshoz soha ne használjunk elektromos készülékeket (hajszárító, stb).
- Ne használjunk jégoldó spray-ket sem, mert azok kárt okozhatnak a műanyag részekben és az egészségre károsak lehetnek.
- Tisztítsuk meg a készülék belsejét és töröljük szárazra (lásd a Tisztítás fejezetet).
- Kapcsoljuk be a készüléket, mielőtt visszahelyeznénk bele az élelmiszereket.
- A NO FROST fagyasztó leolvasztása automatikusan történik. Az időnként megjelenő jégréteg automatikusan eltűnik.

## **A NO FROST fagyasztó leolvasztása**

## A készülék tisztításának megkezdése előtt ne felejtjük el

**áramtalanítani a gépet** (lásd a vezérlés fejezetben a készülék be/kikapcsolására vonatkozó részt) és húzzuk ki a csatlakozó kábelt a konnektorból. A belső falak felső rétegének speciális antibakteriális védelme megakadályozza a baktériumok szaporodását és tisztán és csíramentesen tartja a belső teret. Távolítsuk el alaposan az általunk használt tisztítószer maradványait.



- Valamennyi felület tisztításához puha ruhát használjunk.
- Tisztítsuk meg a gép külsejét víz és folyékony tisztítószer segítségével.
- A műanyag, lakkozott vagy alumínium részek tisztítására ne használjunk erős vagy speciális (például rozsdamentes acél tisztítására való) tisztítószereket, mert ezek megsérthetik az ilyen felületeket.
- A lakkozott vagy alumínium felületeket puha rongy és alkohol alapú tisztítószer (pl. ablaktisztító) segítségével tisztítsuk.
- A hűtőszekrény belsejét folyékony tisztítószerrel és langyos ecetes vízzel mossuk ki.
- A hátsó falon lévő hűtőpanel alatt található vájat és kifolyó gyűjti össze a lefolyó vizet, ezért ügyeljünk arra, hogy ne tömődjön el (pl. ételdarabokkal). Vizsgáljuk meg rendszeresen és szükség esetén tisztítsuk ki (használhatunk műanyag szívószálát a kifolyó tisztítására).
- A hátsó falon elhelyezkedő kondenzátornak mindig tisztának, portól és konyhai égéstermék-lerakódástól mentesnek kell lennie, ezért tisztítsuk meg rendszeresen nem fémből készült kefe vagy porszívó segítségével.
- Tisztítsuk meg a kompresszor feletti csepp tálcát is.
- A 3-5 mm-nél vastagabb jég vagy dérlerakódás növeli az energiafelhasználást, ezért rendszeresen javasolt eltávolítani (nem vonatkozik a NO FROST fagyasztóra). E célból ne használjunk éles vagy szűrős eszközöket, oldószereket vagy spray-eket.
- Tisztítás után kapcsoljuk be újra a készüléket és rakjuk vissza bele az élelmiszereket.

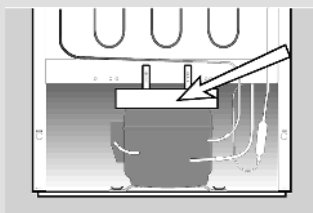
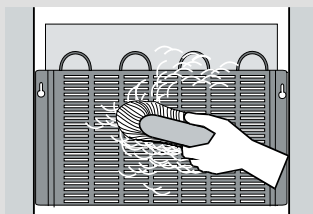

# Hibaelhárítási útmutató

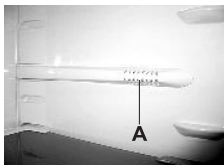
Hiba:	Ok/Megoldás
A készülék nem működik az elektromos hálózatra való csatlakoztatás után:	<ul style="list-style-type: none"> <li>Ellenőrizzük, hogy van-e áram a konnektorban és hogy a készülék be van-e kapcsolva.</li> </ul>
A hűtőrendszer megállás nélkül állandóan működik:	<ul style="list-style-type: none"> <li>A környezeti hőmérséklet túl magas.</li> <li>Túl gyakran, vagy túl hosszú ideig nyitott ajtó.</li> <li>Nem megfelelően bezárt ajtó (valami az ajtó tömítésbe szorult, lógó ajtó, ellenőrizzük a tömítés tapadását, stb).</li> <li>Egyszerre túl nagy mennyiségű friss élelmiszert helyeztünk el a fagyaszttóban.</li> <li>A hűtőszekrény érzékelője (A) tele van friss élelmiszerekkel. Tegyük lehetővé, hogy az érzékelő körül szabadon áramolhasson a levegő (csak bizonyos modelleknél).</li> <li>Ellenőrizzük, hogy a kompresszor hűtéséhez megfelelően áramlik-e a levegő és tisztítsuk meg a kondenzátort.</li> </ul>
 <p>A készülék hátsó belső falán túl sok jég képződik:</p>	<ul style="list-style-type: none"> <li>Túl gyakran, vagy túl hosszú ideig nyitott ajtó.</li> <li>Forró ételt helyeztünk a fagyaszttóba.</li> <li>Az élelmiszerek érintkeznek a hűtőszekrény hátsó falával.</li> <li>Rossz ajtó-tömítés; tisztítsuk meg vagy cseréljük ki a tömítést, ha piszkos vagy sérült.</li> </ul>
	<ul style="list-style-type: none"> <li>Túl gyakran, vagy túl hosszú ideig nyitott ajtó.</li> <li>Forró ételt helyeztünk a fagyaszttóba.</li> <li>Az élelmiszerek érintkeznek a hűtőszekrény hátsó falával.</li> <li>Rossz ajtó-tömítés; tisztítsuk meg vagy cseréljük ki a tömítést, ha piszkos vagy sérült.</li> </ul>
	<ul style="list-style-type: none"> <li>Túl gyakran, vagy túl hosszú ideig nyitott ajtó.</li> <li>Forró ételt helyeztünk a fagyaszttóba.</li> <li>Az élelmiszerek érintkeznek a hűtőszekrény hátsó falával.</li> <li>Rossz ajtó-tömítés; tisztítsuk meg vagy cseréljük ki a tömítést, ha piszkos vagy sérült.</li> </ul>
	<ul style="list-style-type: none"> <li>Túl gyakran, vagy túl hosszú ideig nyitott ajtó.</li> <li>Forró ételt helyeztünk a fagyaszttóba.</li> <li>Az élelmiszerek érintkeznek a hűtőszekrény hátsó falával.</li> <li>Rossz ajtó-tömítés; tisztítsuk meg vagy cseréljük ki a tömítést, ha piszkos vagy sérült.</li> </ul>
A készülékből víz csöpög:	<ul style="list-style-type: none"> <li>A kifolyó eltömődött, a víz a gyűjtővizát mellé csöpög.</li> <li>Műanyag szívószál segítségével tisztítsuk ki az eltömődött kifolyót.</li> <li>Olvasszuk le a vastag jéglerakódást (lásd a Leolvasztás fejezetet).</li> </ul>
A piros jelfény világít (csak a fagyaszttónál):	<ul style="list-style-type: none"> <li>Túl gyakran, vagy túl hosszú ideig nyitott ajtó.</li> <li>Nem megfelelően bezárt ajtó (valami az ajtó tömítésbe szorult, lógó ajtó, ellenőrizzük a tömítés tapadását, stb).</li> <li>Hosszantartó áramkimaradás.</li> <li>Egyszerre túl nagy mennyiségű friss élelmiszert helyeztünk el a fagyaszttóban.</li> </ul>
Nehezen nyíló ajtó:	<ul style="list-style-type: none"> <li>Ha az ajtót bezárása után azonnal próbáljuk újra kinyitni, ellenállást tapasztalhatunk. Ez azért van, mert amíg az ajtó nyitott állapotban van, bizonyos mennyiségű hideg levegő elillan a készülékből és meleg környezeti levegővel helyettesítődik. Az ilyen meleg levegő lehűtése negatív nyomást (vákuum) és szívóhatást eredményez, ami megakadályozza az ajtó könnyű kinyitását. Néhány perc elteltével a helyzet normalizálódik és ismét könnyedén kinyithatjuk az ajtót.</li> </ul>

Hiba:	Ok/Megoldás
Izzócsere: 	<ul style="list-style-type: none"> <li>Izzócsere előtt húzzuk ki a készüléket a konnektorból. Csavarhúzó segítségével távolítsuk el a fedelet és cseréljük ki az izzót (E14, a gyárral megegyező feszültség) és helyezzük vissza a fedelet.</li> <li>Ne dobjunk az elhasznált izzót szerves hulladék közé.</li> <li>Az izzó fogyóeszköz, így nem tárgya a garanciának!</li> </ul>
A zöld LED villog:	<ul style="list-style-type: none"> <li>Ha a zöld LED villog, hívjuk ki a legközelebbi szakszervizet.</li> </ul>
Hibaelhárítási ötletek:	<ul style="list-style-type: none"> <li>Amennyiben a fenti okok egyike sem megfelelő, kapcsoljuk ki a készüléket (lásd a készülék be/kikapcsolása fejezetét), húzzuk ki a csatlakozó kábelt a konnektorból, várjunk 10 percet és kapcsoljuk be újra a készüléket. Abban az esetben, ha a hiba még mindig fennáll, hívjuk fel a legközelebbi szakszervizet, mondjuk meg a készülék típusát, modelljét és szeriaszámát, amelyeket a gép belsejében elhelyezett adattáblán találhatunk meg.</li> </ul>

## Zajszint

A hűtő-fagyasztó szekrények kompresszoros (egyes készülékeknél ventilátor is), hűtőrendszerrel rendelkeznek, amelyek működése bizonyos zajjal jár. Az ilyen zaj szintje függ a készülék helyétől, megfelelő használatától és korától.

- A készülék bekapcsolása után a kompresszor működése (hűtőfolyadék áramlása) hangosabb lehet. Ez nem jelenti azt, hogy bármi baj lenne a készülékkel és kihatással sincs a készülék élettartamára. A zaj fokozatosan csökken és esetleg meg is szűnik.
- A készülék időnként szokatlan és hangosabb zajt produkál. Ez a fajta zaj gyakran a készülék nem megfelelő elhelyezésének következtében jelentkezik:
  - A készüléknek szilárd talajon, vízszintes helyzetben kell állnia.
  - Nem szabad érintkeznie a fallal vagy a szomszédos konyhabútor-elemekkel.
  - Ellenőrizzük, hogy a készülék belső kiegészítői megfelelően a helyükön vannak-e, ellenőrizzük a palackokat, edényeket is, mert előfordulhat, hogy egymáshoz érnek és ez okozza a zajt.

A GYÁRTÓ FENNTARTJA KISEBB, A KÉSZÜLÉK RENDELTETÉSSZERŰ MŰKÖDÉSÉRE KIHATÁSSAL NEM LÉVŐ VÁLTOZTATÁSOK JOGÁT.

HZS 4066, 3567, HZF 3267, 3767

HZOS 4066, 3567,

COMBI CLA + VTL+ OT + EC



142481

hu (03-11)