

Kedves Vásárló! Megköszönjük az Ön bizalmát, amit a mi termékünk megvásárlása iránt tanúsított. Sok örömet kívánunk Önnek a használat során.

A készülék kizárólag háztartásban való használatra készült.

Az alsó rész egy hűtőszekrény, amely a háztartásban felhasználható friss élelmiszerek 0°C hőmérséklet feletti tárolására szolgál.

A felső rész a fagyasztószekrény, amely a háztartásban felhasználható friss élelmiszerek lefagyasztására és a már lefagyasztott élelmiszerek hosszú ideig tartó tárolására, tartósítására (max. egy évig, az élelmiszerek fajtájától, minőségétől függően) szolgál.

Üzembe helyezés előtti tudnivalók.....2

Használati útmutató
Környezetvédelmi problémák
Energiamegtakarítás

Fontos útmutatások3

Tárolási szabályok áramszünetnél
Gondoskodás a régi készülékekről

A készülék elhelyezése és

csatlakoztatása5

Helykiválasztás
A készülék felállítása
Csatlakoztatás a hálózatra

A készülék ismertetése.....6

A készülék kezelése7

Hőfokbeállítás

A készülék használata7

Élelmiszerek tárolása a normáltérben
Friss élelmiszerek lefagyasztása
Lefagyasztott élelmiszerek tárolása
Jégkocka készítés

Az ajtó nyitási irányának

megváltoztatása10

Fedél nélküli készülék
Fedéllel rendelkező készülék

Ápolás és tisztítás.....12

A normáltér automatikus leolvasztása
A fagyasztótér kézi leolvasztása
A készülék tisztítása
A készülék üzemben kívül helyezése

Az esetleges működési zavarok

elhárítása13

i Üzembe helyezés előtti tudnivalók

- Mielőtt a készüléket az elektromos hálózatra csatlakoztatná legalább 2 órát hagyja állni, hogy a szállítás során az esetlegesen bekövetkezett hűtőrendszeri zavarokat kizárhassa.
- Alaposan tisztítsa ki a készüléket és különösen a belső részeket (vegye figyelembe az "Ápolás és tisztítás" c. fejezetet).
- Abban az esetben, ha a készülék elhelyezéséhez nem talál megfelelő helyet, akkor olvassa el az "Elhelyezés és csatlakoztatás" c. fejezetet.

foglaltakat, akkor ez jó és biztonságos kezelést és használatot nyújt Önnek. Az útmutató több készülék modellre vonatkozik, ezért elképzelhető, hogy bizonyos funkciók és kialakítási szempontok nem találhatók meg az Ön készülékén.

Környezetvédelmi problémák

- A készülék csomagolására környezetbarát anyagokat használtunk, amelyek nem jelentenek veszélyt a környezetre és újra felhasználhatók, raktározhatók, vagy megsemmisíthetők. A csomagoló anyagokat a megfelelő jelzésekkel is elláttuk.
- A mi Használati útmutatónk is környezetbarát papírból készült, azaz klórmentes, fehérített papírra nyomtatták.

Használati útmutató

A Használati útmutató a vásárló érdekét szolgálja. Ha mindig betartja az útmutatóban

- Ha a készüléket kicselejtezi és Önnek már útban van, akkor adja le a lakóhely szerinti gyűjtőhelyen, ahol a használaton kívüli tárgyakat begyűjtik, hogy a kicselejtett készülék ne szennyezze be környezetünket. (Lásd a "Gondoskodás a régi készülékről" c. fejezetet).

Energiamegtakarítás

- Ha nem szükséges, ne nyitogassa feleslegesen a készülék ajtaját. Ez nagyon fontos, főként meleg és nedves időben. Ügyeljen arra, hogy az ajtót (elsősorban a fagyasztó ajtót) mindig csak rövid ideig hagyja nyitva.
- Időnként vizsgálja meg, hogy a hűtőkészülék szellőzése megfelelően biztosított-e (a levegőnek zavartalanul kell cirkulálni a készülék mögött).
- A hőfokszabályzó gombot forgassa magasabb állásról alacsonyabbra, ha a

készülék használata, valamint a körülmények ezt lehetővé teszik.

- A frissen berakott élelmiszereket előbb mindig hűtse le szobahőmérsékletre.
- A belső részekben képződő dér- és jégreteg megnöveli az áramfelhasználást, ezért ha a lerakódás eléri a 3-5 mm-t, akkor le kell olvasztani.
- A megsérült, vagy hibás ajtó tömítés megnöveli az energiafogyasztást, ezért ilyen esetben ki kell cseréltetni a szervizzel, vagy a Vevőszolgálattal a rossz tömítést eredeti gyári minőségre.
- A készülék hátoldalán található kondenzátort (fekete rács) tisztán kell tartani. Ne lepje be por, vagy a konyhai munkáknál lecsapódó szennyeződések.
- A Használati útmutató Felállítás és Energiatakarékosság c. fejezeteiben leírtak be nem tartása nagyobb energiafelhasználáshoz vezet.

⚠ Fontos útmutatások

- A nyolc éven felüli gyerekek, valamint a csökkent fizikális, érzékszervi és szellemi képességekkel bíró személyek, illetve azok, akik nem rendelkeznek megfelelő tudással és tapasztalattal, a készüléket csak megfelelő felügyelet mellett használhatják, vagy abban az esetben, ha megfelelő útmutatást kaptak a készülék biztonságos használatát illetően és megértették a készülék használatával járó veszélyeket. Ne engedjük a gyerekeknek, hogy játszanak a készülékkel. Ne engedjük, hogy a gyerekek felügyelet nélkül tisztítsák a készüléket, illetve karbantartási munkákat végezzenek rajta.
- Ha Önnek otthon egy régi hűtő-fagyasztó szekrényre van, amit használaton kívül helyezett és a régi készülék olyan zárszerkezettel rendelkezik (ajtózár, tolóretesz) ami belülről nem nyitható, akkor a kicselejtés előtt tegye működésképtelenné a zárszerkezetet. Ezzel megvédi a játszó gyerekeket a lehetséges megfulladástól, ha magukra zárják az ajtót.
- Az új hűtőkészüléket az előírásoknak megfelelően csatlakoztassa a hálózatra (tartsa be a "Csatlakoztatás a hálózatra" c. fejezetben leírtakat).
- Minden javítási és karbantartási munka megkezdése előtt a készüléket feszültségmentesíteni kell. Húzza ki a csatlakozó dugót a fali konnektorból. **A meghibásodott**

készülék javítását, beleértve a hálózati csatlakozó vezeték és dugó cseréjét is, csak szakember, szerviz végezheti.

- Ne érintse meg kézzel, különösen nedves kézzel a hűtőfelületeket. Fennáll a lehetőség, hogy a kéz bőrfelülete a hűtőlemezhez ragad és súlyos fagyási sérülést okoz.
- Ne fagyasszon le üveges italokat (elsősorban a szénsavtartalmú italokat, mint pl. ásványvíz, habzó bor, sör, cola, stb.), mert ezek könnyen szétrobbanhatnak.
- Ne fagyasszon és ne kóstoljon meg lefagyasztott élelmiszert (kenyér, gyümölcs, zöldség), mert ez komoly fagyási sérülést okoz.
- A készülék leolvasztásához semmilyen esetben se használjon elektromos készüléket (pl. hajszárító). A leolvasztás során ne próbálja meg éles, vagy kemény tárggyal eltávolítani a lerakódott jégreteget. Ehhez a művelethez csak a gyártó által mellékelte műanyag jégkaparót használja.
- A környezet kímélése érdekében vigyázzon arra, hogy a készülék hátoldala (a kondenzátor, a csővezetékek, azaz maga a hűtőrendszer) ne sérülhessen meg a szállítás, vagy a rakodás közben.
- A készülék hűtőközeget és olajat is tartalmaz, ezért az ökológiai szempontoknak megfelelő módon kell gondoskodni a meghibásodott

készülékről (Lásd a "Környezetvédelmi problémák" c. fejezetet).

- A készülék leolvasztásához semmi esetben se használjon elektromos készüléket (pl. hajszárító). A leolvasztás során ne próbálja meg éles, vagy kemény tárggyal eltávolítani a lerakódott jégreteget.
- Ha a csatlakozószinór megsérül, akkor a veszélyek elkerülése érdekében azt csak a gyártó, servíze vagy megfelelően képzett szakember cserélheti ki.
- A készülék műszaki adatait tartalmazó adattábla a belső térben, a hátsó oldalon található.

• **Figyelem!** A készüléken, illetve a beépített részekben található szellőző nyílások mindig tiszták és átjárhatók kell hogy legyenek.

• **Figyelem!** A hűtőszekrény leolvasztásakor ne használjunk mechanikus segédeszközöket, illetve a gyártó által ajánlottól eltérő módszereket.

• **Figyelem!** A készülék elhelyezésekor, tisztításakor vagy eltávolításakor ügyeljünk arra, hogy ne

sértsük meg a szigetelést, illetve a hűtőrendszer részeit. Ezzel megelőzhetjük a környezetszennyezést is.

• **Figyelem!** A készülék belsejében a gyártó által megengedetteken kívül ne használjunk más elektromos berendezést



A terméken vagy a csomagoláson található szimbólum azt jelzi, hogy a termék nem kezelhető háztartási hulladékként. Ehelyett a terméket el kell szállítani az elektromos és elektronikai készülékek újrahasznosítására szakosodott megfelelő begyűjtő helyre. Azzal, hogy gondoskodik ezen termék helyes hulladékba helyezéséről, segít megelőzni azokat, a környezetre és az emberi egészségre gyakorolt potenciális kedvezőtlen következményeket, amelyeket ellenkező esetben a termék nem megfelelő hulladékkezelése okozhatna. Ha részletesebb tájékoztatásra van szüksége a termék újrahasznosítására vonatkozóan, kérjük, lépjen kapcsolatba a helyi önkormányzattal, a háztartási hulladékok kezelését végző szolgálattal vagy azzal a bolttal, ahol a terméket vásárolta.

Tárolási szabályok áramszünetnél

Abban az esetben, ha működési zavar, vagy áramkimaradás történik, ne nyissa ki a fagyasztószekrény ajtaját. Kivéve abban az esetben, ha az üzemzavar várhatóan 16 óránál tovább tart. Ezen idő után a készülékben tárolt mélyhűtött árut vagy azonnal használja fel,

vagy egy másik hűtőkészülék fagyasztójába helyezze át.

Gondoskodás a régi készülékről

- A régi hűtőkészüléket a kiselejtezés előtt használhatatlanná kell tenni. Adott esetben törje le a készülékről a zárszerkezetet, mert így elkerülheti, hogy a játszó gyerekek magukra zárhassák a készülék ajtaját és életveszélyes helyzetbe kerüljenek.

- A hűtő- és fagyasztó készülék hűtőközeget és különleges szigetelő anyagokat is tartalmaz, amelyek speciális kiserelést igényel. Ezért a kiselejtezett régi hűtőkészüléket az erre kijelölt hulladékgyűjtő helyre kell szállítani. A begyűjtőhelyről kérjen pontos felvilágosítást a területileg illetékes Környezetvédelmi Hatóságtól. A szállítás és rakodás közben ügyelni kell arra, hogy a készülék hátoldalán található csővezeték ne sérülhessen meg.

A készülék elhelyezése és csatlakoztatása

Helykiválasztás

A hűtőkészüléket száraz, rendszeresen szellőztetett helyiségben kell felállítani. Az egy oldalán szabadon hagyott készülék típusától (osztályba sorolásától) függ, hogy milyen környezeti hőmérsékleten üzemeltethető. A megengedett környezeti hőmérséklet tartományra utaló betűjelzés az adattáblán található. Néhány óránál hosszabb ideig ne üzemeltesse ilyen körülmények között a készüléket. Nem szabad a készüléket közvetlenül hőforrás (pl. tűzhely, fűtőtest, stb.) mellé helyezni és meg kell akadályozni, hogy közvetlenül napsütés érje. A hűtőkészüléket legalább 3 cm-es oldaltávolságban kell elhelyezni az elektromos-, vagy gáztűzhelytől és legalább 30 cm-re az olaj-, vagy széntüzelésű kályhától. A készülék háta mögött a falnál, illetve a beépítésnél kb. 200 cm² szabad felületnek kell maradni. A készülék és a beépített konyhai bútor között legalább 5 cm-es hézagot kell biztosítani a megfelelő szellőzés érdekében.

Osztály	Szobahőmérséklet
SN (szubnormál)	+10°C-tól +32°C-ig
N (normál)	+16°C-tól +32°C-ig
ST (szubtrópusi)	+16°C-tól +38°C-ig
T (trópusi)	+16°C-tól +43°C-ig

A készülék felállítása

- A készüléket vízszintes és egyenletesen szilárd talajon kell elhelyezni. A készüléken elől két állítható talp található, amelyekkel a készülék helyzete beszabályozható.

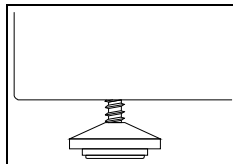

- A géphez két távolságtartó tartozik, melyeket a kondenzátor felső szélére kell helyezni, így megakadályozzuk, hogy a háztartási gép túl közel kerüljön a falhoz. A távolságtartók univerzális kivitelben készülnek, figyelembe véve a kondenzátor géptől való különböző távolságát, éppen ezért ennek megfelelően kell őket megfordítani és a gépre helyezni.

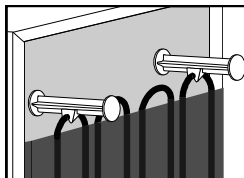

Csatlakoztatás a hálózatra

Az elektromos hálózatra való csatlakozás a hálózati kábel segítségével történik. A fali dugaszoló aljzat (konnektor) csak szabványos érintésvédelemmel (védőérintkezővel, védőföldeléssel) ellátott csatlakozóhely lehet. Az előírt névleges feszültséget és frekvenciát a készülék adattáblája tartalmazza. A készülék elektromos hálózatra való csatlakoztatását és földelését az érvényes szabványok és előírások szerint kell végrehajtani. A készülék csak rövid időtartamú hálózati feszültségingadozást tud elviselni (max -6%-tól +6%-ig).

A készülék ismertetése

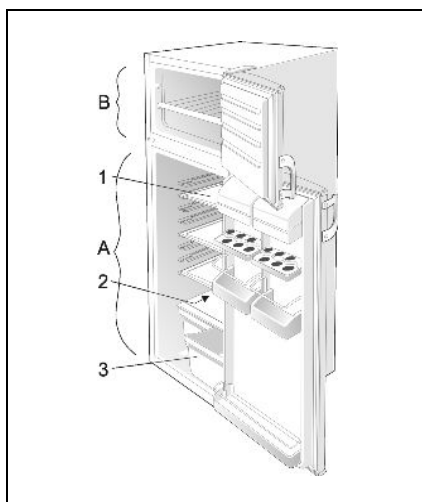
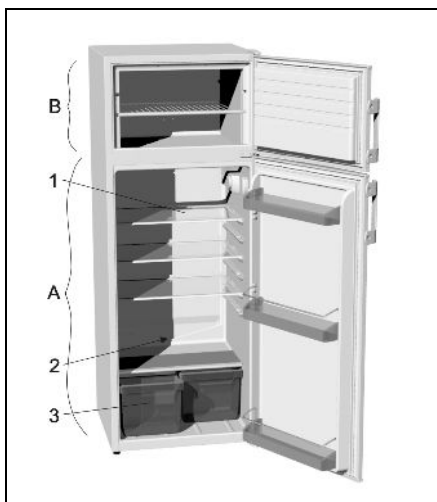

Normáltér (A)

A normáltérben a friss élelmiszerek néhány napig tárolhatók.

Fagyasztótér (B)

A fagyasztótér a friss élelmiszerek lefagyasztására és a már lefagyasztott ételek tárolására alkalmas.

Tároló polcok (1)

(a tároló polcok száma a modelltől függ)
A tároló polcok tetszés szerint elhelyezhetők és a kihúzás ellen biztosítva vannak. Ha egy polcot ki akar venni a készülékből, akkor a hátsó részen egy kissé emelje meg, majd húzza kifelé.

Az (egyes típusoknál található) üvegpolcok műanyag távolságtartóval védettek. Ha a polcot ki szeretné húzni, a távolságtartókat először mozdítsa el saját maga felé. A távolságtartók eltávolíthatók, de az esetleges későbbi szállítás miatt őrizze meg őket.

A gyorsan romlandó élelmiszereket a polc hátsó részén helyezze el, ott ugyanis a hidegebb hőmérséklet miatt tovább tárolhatja.

Olvadékvíz elvezető nyílás (2)

A hűtőlemez alatt - ami a készülék belsejét hűti - található az olvadékvízgyűjtő csatorna és kivezető nyílás, amely a hűtőtér nedvességtartalmának egy részét összegyűjti. A levezető nyílás nem tömődhet el (pl.

élelmiszer maradékokkal), ezért azt rendszeresen ellenőrizni kell és ha szükséges, akkor ki kell tisztítani (pl. egy műanyag szívószállal).

Zöldség és gyümölcs tároló (3)

A zöldség és gyümölcs tároló az üveglap alatt található. Itt egy kis nedvességtartalom mindig biztosított és ez kedvező hatással van a tárolt zöldségek és gyümölcsök számára (csekély a kiszáradás veszélye).

A ventilátor

(csak egyes típusok rendelkeznek vele)

- A ventilátor a hőmérséklet egyenletesebb megoszlását, valamint a felületek párosodásának csökkentését segíti elő.
- Amikor a hűtő ajtaja nyitva van, a ventilátor nem működik.
- A ventilátor bekapcsolását a következő esetekben javasoljuk:
 - a helyiség hőmérsékletének megnövekedése esetén (30°C felett)
 - megnövekedett nedvesség esetén (nyáron át).

• A ventilátor be- és kikapcsolása

bekapcsolás=  kikapcsolás= 0

Figyelmeztetés: A ventilátor használata esetén megnövekszik az energiafogyasztás.

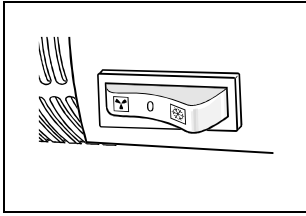

Belső ajtó

Az ajtó belső oldalán található polcok, rekeszek a sajttfélék, vajak, tojások, joghurtok és más kisebb élelmiszer csomagok, tubusok, konzervek, stb. tárolására alkalmas. Az ajtó alsó rekesze az üveges italok tárolására szolgál.

A hűtőszekrény belső világítása

Ha kinyitja az ajtót, akkor a szekrény belsejét megvilágító lámpa önműködően bekapcsol (függetlenül a hőfokszabályzó gomb állásától).

MEGJEGYZÉS

- A készülék belső elrendezése és kialakítása modelltől függően változik.
- Az ajtó nyitó fogantyú modelltől függően változik.
- A Vevőszolgálat szervezeteinél - kívánság szerint - különféle fűszertartók, tubustartók, vagy pótlólagos tároló polcok vásárolhatók a készülékhez.

A készülék kezelése

A készülék hőmérsékletének szabályozására a jobb felső részen található hőfokszabályzó gomb szolgál. (A gomb a **STOP (0)** állástól a **7** állásig forgatható el és vissza).

Hőfokbeállítás

- A gombot a magasabb számok irányába (a **7-es felé**) forgatva intenzívebb hűtés érhető el. A hűtőszekrény belső hőmérséklete 0°C alá is süllyedhet.
- Csak abban az esetben állítson be magasabb hűtési fokozatot, ha alacsonyabb hőfokot akar biztosítani a belső térben, vagy ez az ajánlatos.
- Azt ajánljuk, hogy normál környezeti hőmérsékletnél a hőfokszabályzó gombot közepes értékre állítsa.

- A környezeti hőmérséklet erősen befolyásolja a készülék belső terének hőmérsékletét. Ezért a hőfokszabályzó gombot mindig ennek megfelelően állítsa be.
- A **STOP (0)** állásban a készülék nem üzemel (a hűtőrendszer kikapcsol), a készülék azonban feszültség alatt marad és a lámpa világítani fog, ha kinyitja az ajtót.
- A ventilátor használata esetén (csak a beépített ventilátorral rendelkező típusokra érvényes) javasoljuk a hőmérséklet újrateállítását a készülékben.

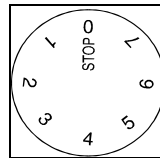

A készülék használata

Élelmiszerek tárolása a normáltérben

A készülék megfelelő használatához az élelmiszerek megfelelő becsomagolása, a megfelelő hőmérsékletet beállítása és a higiéniai szabályok betartása is hozzátartozik, mert csak így biztosítható az élelmiszerek tárolásánál a megfelelő minőség.

- Az élelmiszereket megfelelően becsomagolva kell tárolni a normáltérben, hogy az ételek ne vehessék át a különféle szagokat és illatokat. Csomagolja műanyag

fóliába (polietilén), alufóliába, zsírpapírba, stb., vagy feltétlenül fedővel lezárt edényekben, illetve zárt üvegekben tárolja őket.

- A normáltérbe való bepakolás előtt el kell távolítani az élelmiszerekről a vásárlást és szállítást könnyítő egységcsomagokat (pl. joghurt gyűjtőcsomagolás).
- Az élelmiszereket mindig úgy csomagolja be, hogy azok közvetlenül ne érintkezhessenek egymással (szagosodás és ízkeveredés miatt) és ugyanakkor ügyeljen arra is, hogy a

levegő megfelelő módon cirkulálhasson a normáltérben az élelmiszerek között.

- A normáltérben nem szabad semmiféle robbanékony, vagy gyúlékony anyagot tárolni.
- A magas alkoholtartalmú italokat csak szorosan lezárt üvegekben és mindig álló helyzetben kell tárolni.
- A bepakolt élelmiszereknek nem szabad a hátsó hűtőfallal érintkezni.
- A készülékbe való pakolás előtt az ételeket hagyni kell kihűlni.
- A friss és érzékeny élelmiszereket a készülék leghidegebb részén tárolja.
- Kerülje a hosszantartó és gyakori ajtónyitogatásokat.
- A hőfokszabályzó gombot olyan pozícióba állítsa, hogy biztosítva legyen a legalacsonyabb tárolás hőfok. A folyamatos működésnél vigyázzon azonban arra, hogy elkerülhető legyen az élelmiszerek megfagyása. A belső hőmérséklet

méréséhez tegyen be az egyik tároló rekeszbe egy vízzel megtöltött poharat és állítson bele egy hőmérőt. Néhány óra elteltével ellenőrizheti a normáltérben kialakult hőmérsékletet.

- A citrom és narancslevelekben lévő szerves oldat, valamint a vajokban lévő savak közvetlen érintkezése a készülék műanyag részeivel, vagy a szigeteléssel, idő előtti károsodást és előregedést idézhet elő.
- A hűtőtérben érezhető kellemetlen szag a készülék nem megfelelő tisztaságát jelenti, vagy megromlott ételre utal. A kellemetlen szagokat úgy távolíthatja el a legegyszerűbben, ha a készülék tisztításánál néhány csepp ecetet tesz a vízbe és ezzel mossa tisztára a belső részeket.
- Ha Ön több napra elutazik, akkor minden könnyen romlandó élelmiszert pakoljon ki a normáltérből.

Az élelmiszerek tárolási ideje a normáltérben

Élelmiszer	Tárolási idő (napokban)													
	1	2	3	4	5	6	7	8	9	10	11	12	13	14
Vaj	+	+	+	+	+	+	+	=	=	=	=	=	=	=
Tojás	+	+	+	+	+	+	+	+	+	+	=	=	=	=
Hús: nyers, egyben nyers, vagdalt fűstölt	+	+	=											
	+	=												
	+	+	+	+	+	+	+	+	+	+	=	=	=	=
Hal	+	=												
Marinaden	+	+	+	+	+	+	+	+	+	+	=	=	=	=
Gyökéres zöldségek	+	+	+	+	+	+	+	+	=	=	=	=	=	=
Sajtok	+	+	+	+	=	=	=	=	=	=	=	=	=	=
Édességek	+	+	=	=	=	=								
Gyümölcsök	+	+	=	=	=	=	=	=	=	=				
Készételek	+	+	=	=										



Jelmagyarázat: + ajánlott tárolási idő, = lehetséges tárolási idő

Friss élelmiszerek lefagyasztása

- A fagyasztóban csak olyan élelmiszereket fagyasszon le, amelyek erre alkalmasak és jól tűrik az alacsony hőmérsékletet.
- Az élelmiszereknek frissnek és első osztályú minőségűnek kell lenni.
- Válassza ki az élelmiszer számára a legmegfelelőbb csomagoló anyagot, majd jól csomagolja be.
- légmentesen záró és a folyadékot nem átteresztő csomagoló anyagot válasszon, ami jól megőrzi az ételek minőségét és vitamintartalmát,

- a fóliák és tasakok puhák és simulékonnyak legyenek, hogy jól megtartsák a tartalmukat.
- A becsomagolt ételcsomagokra írja fel a tartalmát, tömegét és a lefagyasztás dátumát.
- **A legfontosabb szabály, hogy az árukat a lehető leggyorsabban fagyassza le.** Ezért azt ajánljuk, hogy mindig kisebb csomagokra osztva végezze az ételek lefagyasztását.
- A 24 órán belül egyszerre lefagyasztható friss élelmiszerek mennyiségét az adattábla és a minőségtanúsítás tartalmazza. Amennyiben a megengedettnél nagyobb mennyiségét akar lefagyasztani, a minőség

romlik és rontja a már bentlévő áru minőségét is.

- Fagyasztási előírások
- **Az intenzív hűtés kapcsoló nélküli modellnél** a friss élelmiszer lefagyasztása előtt 24 órával állítsa a hőfokszabályzó gombot a **4-7** állásba. Ezután pakolja be az élelmiszereket a fagyasztótérbe, majd 24 óra múlva állítsa be a hőfokszabályzóval a megkívánt hűtési fokozatot (vegye figyelembe a "Hőfokbeállítás" c. fejezetben leírtakat is). Ezután helyezze át a lefagyasztott ételcsomagokat a tároló kosarakba.
- **Az intenzív hűtés kapcsolóval ellátott modellnél** a nagyobb mennyiségű friss élelmiszer lefagyasztása előtt 24 órával kapcsolja be a kapcsolót és állítsa a hőfokszabályzó gombot a **4-7** állásba. Ezután pakolja be az élelmiszereket a fagyasztótérbe, majd 24 óra **múlva kapcsolja** ki az intenzív hűtés kapcsolót és állítsa be a hőfokszabályzóval a megkívánt hűtési fokozatot (vegye figyelembe a "Hőfokbeállítás" c. fejezetben leírtakat is). Ezután helyezze át a lefagyasztott ételcsomagokat a tároló kosarakba.
- A kapcsoló be van kapcsolva, ha látható az  (I), illetve színjelzés és ki van kapcsolva, ha a kapcsolón látható a  (0) jelzés és a színjelzés nem látható (csak egyes típusoknál).

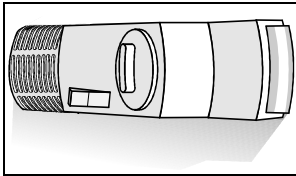

- Ha további lefagyasztást akar végezni, akkor ismétlje meg a fenti lépéseket.
- Ügyeljen arra, hogy a friss élelmiszerek ne érintkezhessenek közvetlenül a lefagyott árukkal.

- Kisebb mennyiségű (1 kg-ig) élelmiszer lefagyasztásához nem szükséges a hőfokszabályzó gomb átállítása (vegye figyelembe a "Hőfokbeállítás" c. fejezetben leírtakat is).

Lefagyasztott élelmiszerek tárolása

A már lefagyott élelmiszereket a tároló kosarakban tárolja. Szükség szerint a kosarak kivethetők a készülékből és az árukat közvetlenül a hűtőfelületre is pakolhatja.

A hideg levegő szabad keringése érdekében ne helyezünk élelmiszereket a jelölt szint fölé – lásd a képet (csak egyes modelleknél).



Mélyhűtött élelmiszerek - mirelite áruk

A mirelite áruk csomagolásán a lefagyasztott élelmiszer eltarthatósági ideje és a tárolási hőmérséklet is megtalálható. Ezeknek az áruknak a tárolásánál mindig tartsa be a gyártó által megadott előírásokat. Csak hibátlanul csomagolt, dátummal ellátott és megfelelő körülmények között (legalább -18°C-on) tárolt mirelite árut helyezzen be a fagyasztószekrénybe. Ne vásároljon meg olyan mirelite árut, amelyet dérréteg borít be, mert annak egy része már felolvadhatott. A hazaszállításkor óvja meg az árukat a megolvadástól, mert a hőmérséklet emelkedése lerövidíti az eltarthatósági időt és lerontja az élelmiszer minőségét is.

A lefagyasztott áruk hozzátételleges eltarthatósági ideje

Élelmiszer	Eltarthatósági idő (hónapokban)											
	1	2	3	4	5	6	7	8	9	10	11	12
Zöldség								+	+	+		
Gyümölcs										+	+	+
Kenyér, sütemény			+									
Tej			+									
Készétel			+									
Hús: marhahús										+	+	+
borjúhús								+	+	+		
sertéshús				+	+	+						
szármagok								+	+	+		
vadhús						+	+	+				
darált hús				+								
Füstölt kolbász	+											
Hal: sovány			+									
zsíros	+											
Belsőség		+										

A lefagyasztott élelmiszerek felolvasztása

A részben, vagy teljesen felolvadt élelmiszereket azonnal fel kell használni. A hideg az élelmiszereket tartósítja, azonban a mikroorganizmusokat nem semmisíti meg. A felolvadás után ezek azonnal reaktivizálódnak és gyorsan megromlasztják az élelmiszereket. A részleges megolvadás elsősorban a zöldségfélék, a gyümölcsök és a készételek tápértékét csökkenti.

Jégkocka készítés

(csak bizonyos modelleknél)

Ha jégkockákat szeretne készíteni, akkor azt ajánljuk, hogy állítsa a hőfokszabályzót közepes állásba. Töltse meg két harmad részig hideg vízzel (vagy más lefagyasztásra alkalmas folyadékkal) a jégtálcát és tegye be a jégkocka tartóba (vagy a hűtőlapra).

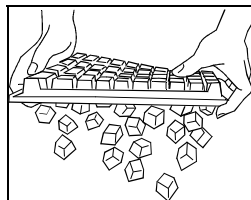

A jégkockák elkészítési ideje a környezeti hőmérséklettől, a hőfokszabályzó állásától és az ajtónyitogatások számától függ. A hűtőszekrény (hűtőlap nagyságtól) típusától függően a jégkészítéshez 2-6 órára van szükség. A kisebb készülékek esetében ezért ajánlatos a jégkockákat előre elkészíteni és egy zárt dobozban tárolni. A jégkockákat úgy veheti ki a legkönnyebben, hogy a tálcát kissé meghajlíttja és rövid ideig folyó hideg víz alá tartja.

Az ajtó nyitási irányának megváltoztatása

Fedél nélküli készülék

Amennyiben az ajtó nyitási iránya nem felel meg, úgy azt megváltoztathatja. Az ehhez szükséges lyukak a készülék ellentétes oldalának peremén rendelkezésre állnak és dugaszokkal fedettek.

- Vegye le a felső pánt fedelét, csavarja ki a pántot és vegye le a készülék ajtaját (az alsó

pántra csak illeszkedik) és a középső pánt alátétjét.

- Csavarja le az alsó pántot a talpacskával és az alátéttel, majd vegye le a hűtőszekrény ajtaját.
- Ezt követően csavarja le még a középső pántot is és a másik talpacskát.
- Az ajtócsapágó helyére helyezze el az ajtócsapot mindkét ajtón, illetve fordítva.

- Az alsó talpas pántot csavarja fel az ellentétes oldalra, a pánt korábbi helyére pedig csavarja fel a másik talpacskát.
- Az alsó pántra helyezze fel a készülék ajtaját.
- A középső pántot fordítsa el 180°-kal, helyezze fel az ajtó másik oldalára és csavarja fel. Arra helyezze rá az alátétet és a felső ajtót.
- Csavarja fel a felső pántot és fedje le.
- Csavarja le a fogantyúkat és helyezze fel azokat a másik oldalra (a vízszintesen elhelyezett fogantyúra nem áll). Amennyiben a rögzítőcsavarokon dugaszocskák vannak, azokat előzetesen szedje le.
- Az áthelyezés során keletkezett lyukakat fedje le dugaszokkal.
- Végezetül ellenőrizze a mágneses szigetelés fekvését (a szigetelés nem lehet gyűrődött és mindenütt szigetelnie kell). Amennyiben nem illeszkedik, húzzuk ki és fordítsuk el 180°-kal.
- Ahol a szigetelő nem fekszik a burkolathoz, megfelelő távolságból melegítse meg (pld. hajszáritóval) és húzza a szigetelő magaságához illesztőenk szét.

Fedéllel rendelkező készülék

Amennyiben az ajtó nyitási iránya nem felel meg, úgy azt megváltoztathatja.

- Csavarjuk ki az alsó csuklópántot a lábbal együtt és emeljük le a hűtőszekrény ajtaját.
- Ezután csavarjuk ki a középső csuklópántot is és emeljük le a fagyasztó ajtaját.
- Csavarozzuk ki a másik lábat és erősítsük a lábas csuklópánt korábbi helyére.
- A felső csuklópánt funkciót betöltő csapot csavarjuk ki és erősítsük a készülék másik oldalára.
- Az ajtócsapágy helyére helyezzük el az ajtócsapot, illetve fordítva, mindkét ajtó esetében.
- A felső csuklópánt funkciót betöltő csapba csúsztassuk bele a fagyasztó ajtaját.

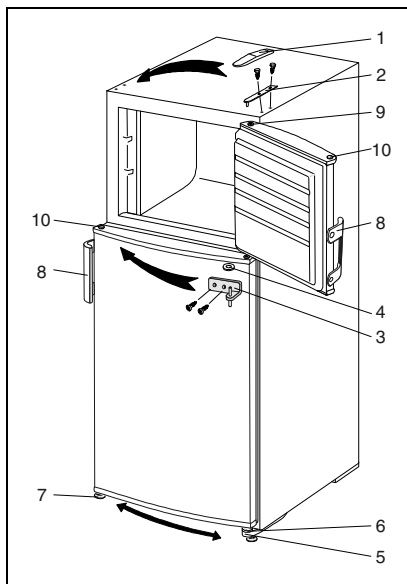

- 1 A felső pánt fedele
- 2 Felső pánt
- 3 Középső pánt
- 4 A középső pánt alátétje
- 5 Alsó pánt talpacskával
- 6 A középső pánt alátétje
- 7 Az alsó pánt alátétje
- 8 Talpacska
- 9 Ajtócsapágy
- 10 Ajtócsap

- A középső csuklópántot fordítsuk el 180 fokkal és erősítsük a készülék másik oldalára.
- A hűtőszekrény ajtaját csúsztassuk a középső csuklópántba.
- Az ellenkező oldalra csavarozzuk fel a lábas alsó csuklópántot.
- Csavarja le a fogantyúkat és helyezze fel azokat a másik oldalra (a vízszintesen elhelyezett fogantyúra nem áll). Amennyiben a rögzítőcsavarokon dugaszocskák vannak, azokat előzetesen szedje le.
- Az áthelyezés során keletkezett lyukakat fedje le dugaszokkal.
- Végezetül ellenőrizze a mágneses szigetelés fekvését (a szigetelés nem lehet gyűrődött és mindenütt szigetelnie kell). Amennyiben nem illeszkedik, húzzuk ki és fordítsuk el 180°-kal.

- Ahol a szigetelő nem fekszik a burkolathoz, megfelelő távolságból melegítse meg (pld. hajszárítóval) és húzza a szigetelő magaságához illesztőenk szét.

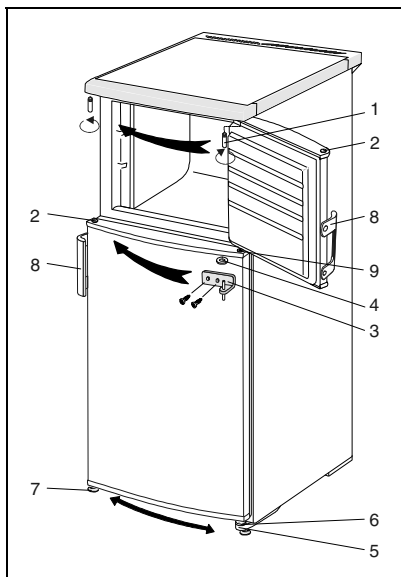

- 1 Csap (felső csuklópánt)
- 2 Ajtócsap
- 3 Középső pánt
- 4 A középső pánt alátétje
- 5 Alsó pánt talpacskával
- 6 A középső pánt alátétje
- 7 Az alsó pánt alátétje
- 8 Talpacska
- 9 Ajtócsapágy

Ápolás és tisztítás

A normáltér automatikus leolvasztása

A normálteret nem kell leolvasztani, mivel a működés során képződő dér- és jégréteg a hátfalon automatikusan leolvad. A hátfalon képződő jégréteg a kompresszor nyugalmi helyzetében megolvad, majd hátul kicsöpög a kifolyó nyíláson és a meleg kompresszor feletti tábla folyva elpárolog.

A fagyasztótér kézi leolvasztása

Ha a fagyasztórészben a képződő dér- és jégréteg eléri a kb. 3-5 mm-es vastagságot, akkor a készüléket le kell olvasztani.

- Néhány órával a leolvasztás megkezdése előtt állítsa a hőfokszabályzó gombot a **7** jelzéshez, hogy a bentlévő élelmiszerek jól áthűljenek. Forgassa ezután a hőfokszabályzó gombot a **STOP (0)** jelzéshez és húzza ki a csatlakozó dugaszt a fali konnektorból. Pakolja ki a fagyasztóból a

lefagyasztott élelmiszereket. Gondoskodjon arról, hogy ezek ne olvadhassanak meg.

- Hagyja addig nyitva az ajtót, hogy a hátfalra lerakódott dér- és jégréteg leolvadjon a hátfalról. A készülékhez mellékelt jégkaparóval óvatosan távolítsa el a jéglerakódásokat. Ügyeljen azonban arra, hogy a készülék belső felületeit ne sértse meg.
- Egy törőrongy segítségével távolítsa el a leolvadt dér- és jégdarabokat a fagyasztótérből.
- A leolvasztáshoz ne használjon semmiféle jégoldószeret, mivel ezek károsíthatják a készülék műanyagból készült részeit, ugyanakkor az egészségre veszélyes anyagokat is tartalmaznak.

A készülék tisztítása

A készülék tisztításának megkezdése előtt húzza ki az elektromos csatlakozó dugaszt a fali konnektorból.

A tisztításhoz nem szabad használni durva, vagy agresszív hatású tisztítószeret, mert ezek károsíthatják a belső felületeket. A tisztításkor ügyeljen arra, hogy eltávolítsa az összes tisztítószert.

- A készülék **külső részeit** csak vízzel és folyékony mosogatószerrel tisztítsa. A lakkozott felületeket puha ruhával tisztítsa és alkoholos tisztítószerekkel (pl. ablaktisztító szer). Használhat alkoholt is (etanolt vagy izopropilalkoholt). A műanyag és lakkozott részek tisztítására az abrazív vagy speciális agresszív tisztítószerek, mint pld. a tisztítószer rozsdamentes fémnek stb., használata nem alkalmas.
- Vegye ki a készülékből a **belső tartozékokat** és azokat is vízzel és folyékony mosogatószerrel tisztogassa meg. A műanyagból készült tartozékokat nem szabad mosogatógépben tisztítani.
- A készülék **belső felületeit** langyos, ecetes vízzel tisztítsa ki.
- A **kondenzátorra (hátsó fekete rács)** lerakódott port és szennyeződést legegyszerűbben a porszívó műanyag keféjével tisztíthatja meg.

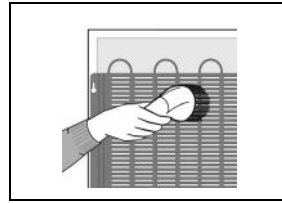

- **Tisztítsa meg az edényt a hűtőszekrény kompresszorja felett is (ne távolítsa el).**

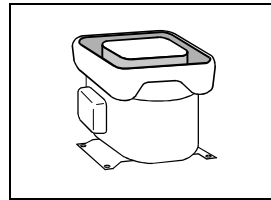

A tisztítás után törölje szárazra a készüléket, hagyja jól kiszáradni. Majd csatlakoztassa ismét a hálózatra és kapcsolja be. Néhány óra elteltével pakolja vissza az élelmiszereket.

A készülék üzemén kívül helyezése

Ha a készüléket hosszabb ideig nem kívánja használni (pl. szabadságra utazik), akkor állítsa a hőfokszabályzót a **STOP (0)** jelhez. Válassza le a készüléket a hálózatról, ürítse ki, olvassza le és tisztítsa ki. A kellemetlen szagosodás elkerülése érdekében kissé hagyja nyitva az ajtókat.

? Az esetleges működési zavarok elhárítása

A készülék működése során kisebb - nagyobb üzemzavarok jelentkezhetnek. A következőkben megadunk néhány hibalehetőséget, amelyet saját maga is könnyen elháríthat.

A hálózati csatlakoztatás után nem üzemel a készülék

- Ellenőrizze, hogy a helyiségben rendben van-e az elektromos hálózat és nézze meg, hogy be van-e kapcsolva a készülék (hőfokszabályzó gomb állás).

A hűtőrendszer már hosszabb ideje folyamatosan üzemel

- Túl gyakori volt az ajtónyitogatás, vagy kissé nyitva maradt az ajtó.

- Az ajtó nem zár megfelelően (pl. idegen tárgy szorult a zárófelületek közé, vagy a tömítés sérült).
- Egyszerre túl nagy mennyiségű friss élelmiszert pakolt be a készülékbe.
- A kompresszor nem megfelelő hűtése miatt ellenőrizze a készülék háta mögött a megfelelő szellőztetést és tisztítsa meg a kondenzátort (hátsó fekete rács).
- Az intenzív hűtés bekapcsolt gombja (nézd a Élelmiszer fagyasztása fejezetet).

Jégképződés a normáltér belsejében

Addig, amíg az olvadékvíz kifolyik a hűtőből és a kompresszor feletti tábla csöpög, ez normális automatikus leolvasztást jelent a készülék számára. Abban az esetben, ha a normáltér hátfalán túlságosan erős a dér-, illetve jégképzés

(3-5 mm), akkor kézzel kell a leolvasztást elvégezni. Forgassa ehhez a hőfokszabályzót a **STOP (0)** jelzéshez és hagyja nyitva az ajtót. Tilos elektromos hősugárzó készüléket (pl. hajszárító) használni a leolvasztás meggyorsítására. Nem szabad semmiféle kemény, hegyes tárgyat használni a jég réteg eltávolításához. A leolvasztás és tisztítás után hagyja jól kiszáradni a készüléket, majd a hőfokszabályzót forgassa a megkívánt állásba és zárja be az ajtót. A túlságosan erős dér- és jégképződést az alábbiak okozhatják:

- a normáltér rossz ajtó tömítése, vagy megsérülése,
- a túl gyakori, illetve hosszú ideig tartó ajtónyitogatás,
- meleg, vagy forró étel behelyezése,
- az ételek, vagy a tároló dobozok szorosan a hátfallal érintkeznek.

Víz folyik ki a normáltérből

Ez abban az esetben fordulhat elő, ha az olvadékelvezető nyílás eltömődött, vagy ha az olvadékvíz túlsorog az elvezető csatornán.

- Tisztítsa meg az eltömődött nyílást, pl. egy műanyag szívószállal.
- A vastagabb dér- és jég réteget olvassza le (lásd a "Jégképződés a hűtőszekrény belsejében" c. szakaszban leírtakat).

A fagyasztótéri ajtó nehezen nyitható

Ha az éppen visszazárt fagyasztó ajtót ismét ki akarja nyitni, akkor előfordulhat, hogy az ajtó csak nehezen, vagy egyáltalán nem lesz nyitható. Az ajtó kinyitásakor ugyanis egy kis mennyiségű hideg levegő távozik a hűtőtérből és meleg levegő áramlik a helyére. Ez a folyamat túlnyomást okoz a készülék belsejében és ez nehezíti meg az ajtó kinyitását. Néhány perc (1-3) múlva a belső nyomás kiegyenlítődik és az ajtó ismét könnyedén nyitható lesz.

Zajok

A hűtő - fagyasztószekrény hűtőfolyadékát a hűtőkompresszor keringteti, ami jellegzetes zajképződéssel jár együtt. A működési zaj erőssége elsősorban a készülék elhelyezésétől, használatától és a korától függ.

- **A kompresszor működése közben** folyadékáramlási hangok hallhatók, amelyek

nyugalmi helyzetben is kisebb zörejeket okoznak. Ez teljesen normális jelenség és nincs befolyással a készülék élettartamára.

- **A készülék üzeme helyezése után** a kompresszor és hűtőfolyadék áramlás zajosabb lehet. Ez még nem jelent meghibásodást és nincs befolyással a készülék élettartamára. Ezeknek a zajoknak az erőssége a készülék használata során lassanként lecsökken.
 - Az üzemelés közben **szokatlan és erősebb zajok** is felléphetnek, amelyek a legtöbbször a helytelenül és rosszul beállított készülék okoz:
 - A készüléknek mindig vízszintesen és stabilan kell a talajon állni.
 - A készülék nem érintkezhet a környező bútorokkal és a falal.
 - Ellenőrizze a készülék belső részeiben a tároló polcok helyzetét és vizsgálja meg, hogy a szokatlan zajokat nem az összeverődő dobozok, vagy tubusok, stb. okozzák-e.

A belső világítás izzójának cseréje

Az izzó cseréje előtt feltétlenül ki kell húzni a csatlakozó dugót a fali konnektorból. Nyomja meg az ábrán látható nyíl irányába (1) az izzót borító fedelet, hogy kipattanjon a helyzetéből. Vegye le a fedelet a nyíl irányába (2) és cseréje ki az izzót. Az izzó típusa = E14. max. 15 W lehet. Kérjük, hogy a kiégett izzót ne tegye a szokásos háztartási szemét közé.

Az izzó cseréje nem tartozik a garancia hatálya alá.

A készülékben használatos izzók speciálisak, kizárólag háztartási készülékekben való használatra készülnek. Ezek az izzók nem alkalmasak helyiségek megvilágítására a háztartásban.

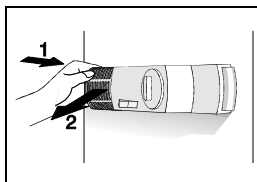

A GYÁRTÓ A MŰKÖDÉST NEM BEFOLYÁSOLÓ VÁLTOZTATÁS JOGÁT FENNTARTJA

A készülék használati utasítása megtalálható honlapunkon is: www.gorenje.com / <
<http://www.gorenje.com> / >