

DE Gebrauchsanweisung

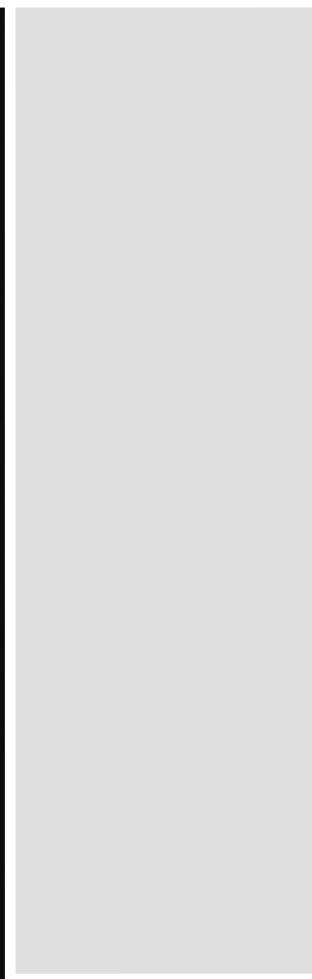

Kühl-/ Gefrierschrank



Wir bedanken uns für Ihr Vertrauen, das Sie uns mit dem Kauf unseres Geräts erwiesen haben.
Wir wünschen Ihnen viel Vergnügen beim Gebrauch.

Der **Kühl-/Gefrierschrank** (im weiteren Text "Gerät" genannt) besteht aus zwei Teilen; der obere Teil ist ein Kühlschrank, der untere ein Gefrierschrank.

Der Kühlschrank ist für den Gebrauch im Haushalt zum Lagern von frischen Lebensmitteln bei Temperaturen über 0°C bestimmt.

Der Gefrierschrank ist für den Gebrauch im Haushalt zum Gefrieren von frischen Lebensmitteln und zum langfristigen Lagern (bis zu einem Jahr, abhängig von der Art der Lebensmittel) eingefrorener Lebensmittel bestimmt.

Wichtige Hinweise	3
Beschreibung des Gerätes	5
Aufstellung und Anschluß	6
Wechsel des Türanschlags	8
Bedienung des Gerätes	10
Aufstellung und Gebrauch des Geräts (iPhone 3G oder iPod Touch)	11
Empfohlene Verteilung der Lebensmittel im Geräteinneren	13
Lagerung der Lebensmittel im Kühlschrank	14
Aufbewahrung von Lebensmitteln im COOL'N'FRESH-Fach	16
Einfrieren und Lagerung von gefrorenen Lebensmitteln	17
Abtauen des Gerätes	19
Reinigung und Pflege	20
Beseitigung von Störungen	21
Informationen über die Geräuschentwicklung des Gerätes	23

Wichtige Hinweise

- Das Gerät wurde gemäß der vorgeschriebenen Sicherheitsnormen hergestellt. Trotzdem sollen Personen mit verminderten physischen, psychischen oder motorischen Fähigkeiten und Personen mit mangelhaften Erfahrungen oder Kenntnissen das Gerät nur unter Aufsicht verwenden. Dieselbe Empfehlung gilt hinsichtlich des Gebrauches des Gerätes seitens minderjähriger Personen.
- Bevor Sie das Gerät an das Stromversorgungsnetz anschließen, lesen Sie bitte genau die Gebrauchsanweisung durch. Die Gebrauchsanweisung beschreibt das Gerät und seine ordnungsgemäße und sichere Verwendung.
Sie ist an verschiedene Gerätetypen/Modelle angepaßt, deswegen können auch Funktionen und Ausstattungsvarianten beschrieben sein, die Ihr Gerät nicht besitzt.
- Entfernen Sie die Verpackung, die zum Schutz des Geräts bzw. der einzelnen Teile während des Transports dient.
- An den Ecken der Gerätetür sind Distanzhalter angebracht, die Sie entfernen und durch die mitgelieferten Zapfen ersetzen (nur bei einigen Modellen).
- Das Gerät soll vor dem Anschluß an das elektrische Versorgungsnetz mindestens 2 Stunden in aufrechter Position stehen. Dadurch kann eine durch den Transport hervorgerufene Fehlfunktion des Kühlsystems vermieden werden.
- Den Anschluß an das elektrische Stromversorgungsnetz und die Erdung nach den gültigen Bestimmungen und Standards durchführen.
- Das Gerät darf nicht im Freien verwendet und Regen ausgesetzt werden.
- Trennen Sie das Gerät vor dem Reinigen und dem Austausch der Glühbirne unbedingt vom Stromversorgungsnetz (ziehen Sie den Stecker des Anschlußkabels aus der Steckdose).
- Falls das Anschlußkabel beschädigt ist, muß es vom Hersteller, einem Kundendiensttechniker oder einer fachlich befähigten Person ausgetauscht werden.
- Wenn Sie das Gerät längere Zeit nicht verwenden, schalten sie es zunächst durch Betätigung des AUS-Knopfes ab und unterbrechen Sie die Stromzufuhr. Leeren Sie das Geräteinnere, tauen sie eventuelle Eisschichten ab, reinigen Sie das Gerät und lassen Sie die Tür einen Spalt breit geöffnet.
- Um die Umwelt zu schonen, übergeben Sie das ausgediente Gerät einem autorisierten Entsorgungsunternehmen für Haushaltsgeräte.
- Zum Verpacken werden nur umweltfreundliche Materiale verwendet, die ohne Gefahren für die Umwelt wiederverarbeitet, entsorgt oder vernichtet werden können.
Achten Sie darauf, daß bei der Aufstellung, beim Reinigen, oder bei der Entsorgung des Geräts die Isolation bzw. Teile des Kühlsystems nicht beschädigt werden. Dadurch schonen Sie die Umwelt.
- Kinder sollten mit dem Gerät nicht spielen.
- Das selbstschliessende Türscharnier (nur bei einigen Modellen) zieht vor dem Schließen die Tür an das Gehäuse und verhindert damit, daß die Tür ungewollt offen bleibt. Gleichzeitig begrenzt es den Öffnungswinkel der Tür und verringert damit die Möglichkeit der Beschädigung der Nachbarelemente.
- Das Typenschild mit den Gerätedaten befindet sich im Geräteinneren. Falls das angeklebte Etikett nicht in Ihrer Sprache sein sollte, überkleben Sie dieses mit dem beigelegten Etikett.
- **Warnung:** Die Belüftungsöffnungen auf dem Gerät bzw. Einbauelement müssen immer sauber und frei passierbar sein.
- **Warnung:** Verwenden Sie beim Abtauen keine mechanischen Hilfsmittel oder andere Methoden außer denjenigen, die vom Hersteller empfohlen werden.

- **Warnung:** Passen Sie bei der Aufstellung, beim Reinigen oder bei der Entsorgung des Geräts auf, dass die Isolation bzw. Teile des Kühlsystems nicht beschädigt werden. Dadurch vermeiden Sie eine zusätzliche Umweltverschmutzung.
- **Warnung:** Verwenden Sie im Geräteinneren keine elektrischen Geräte außer denjenigen, die vom Hersteller der Kühl- und Gefriergeräten zugelassen sind.



Das Symbol auf diesem Produkt oder seiner Verpackung weist darauf hin, dass das Gerät nicht als gewöhnlicher Haushaltsabfall entsorgt werden darf, sondern muss **an einer Entsorgungsstelle für die Verwertung von elektrischen und elektronischen Geräten abgegeben werden muss.** Durch eine umweltgerechte Entsorgung tragen Sie zur Verhinderung der möglichen negativen Auswirkungen auf die Umwelt und die Gesundheit der Personen bei, die durch unsachgemäße Gerätsentsorgung entstehen könnten. Für weitere Informationen über die Entsorgung und Verwertung des Geräts wenden Sie sich an die zuständige städtische Dienststelle, kommunale Dienststelle oder an das Geschäft, in dem Sie das Gerät erworben haben.

Beschreibung des Gerätes

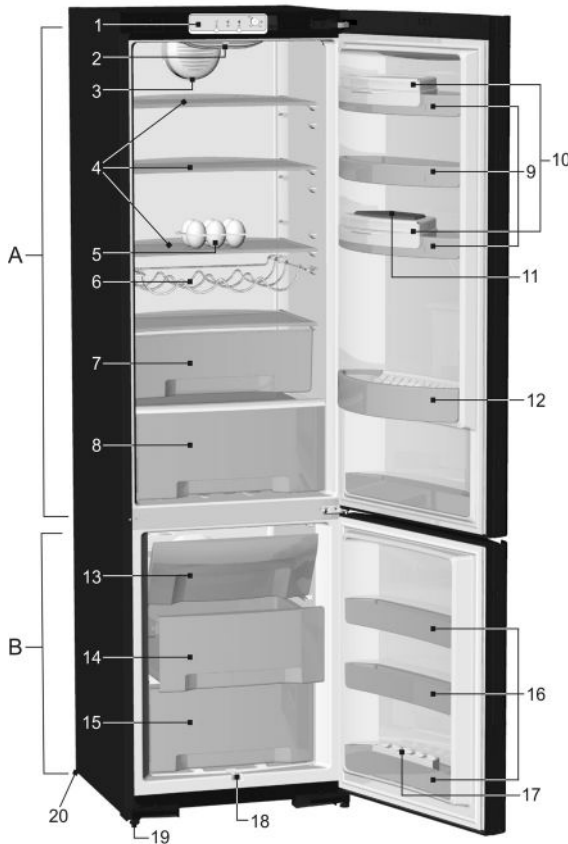

A Kühlschranks

- 1 Bedieneinheit
- 2 Lämpchen für die Innenbeleuchtung
- 3 Ventilator
- 4 Ablage (höhenverstellbar)
- 5 Faltbare Eierbox (geschlossen für 6, offen für 12 Eier)
- 6 Flaschenfach
- 7 COOL'N' FRESH Fach
- 8 Obst- und Gemüsekorb
- 9 Behälter an der Innenseite der Kühlschranktür (max. 6 kg)
- 10 Tragbares Tablett mit Abdeckung READY'N'SERVE auf dem tiefen Behälter
- 11 Käsebrett
- 12 Zweireihen-Flaschenfach mit Falle

B Gefrierschrank

- 13 Gefrierraum
- 14 Stauraum
- 15 Gefrierfach
- 16 Behälter an der Tür des Gefrierteils
- 17 Eiswürfelbox
- 18 Auslaufrinne für Tauwasser
- 19 Gerätefuß
- 20 Rolle

- Die Innenausstattung des Gerätes kann je nach Modell variieren.
- Die Schubladen sind vor dem ungewolltem Herausziehen gesichert. Wenn Sie eine Schublade aus dem Gerät herausnehmen möchten, ziehen Sie sie etwas heraus, heben Sie sie am vorderen Ende leicht an und ziehen Sie sie danach ganz heraus. Einige Modelle verfügen über Ausziehführungen, die das Herausziehen der Schubladen erleichtern. Die Schublade (bzw. Ablage) mit ausziehbaren Führungen können Sie entfernen, indem Sie diese am hinteren Teil anheben und in einem Winkel von 45° herausziehen. Setzen Sie die Schublade (Ablage) in umgekehrter Reihenfolge ein.

Aufstellung und Anschluß

Auswahl des Aufstellungsortes

- Stellen Sie das Gerät in einem trockenen und gut belüfteten Raum auf. Das Gerät funktioniert einwandfrei nur bei Umgebungstemperaturen, die in der Tabelle angeführt sind. Die Klasse ist am Typenschild mit den Gerätedaten angegeben.

Klasse	Temperatur
SN (subnormal)	von +10°C bis +32°C
N (normal)	von +16°C bis +32°C
ST (subtropisch)	von +16°C bis +38°C
T (tropisch)	von +16°C bis +43°C

Aufstellung des Gerätes

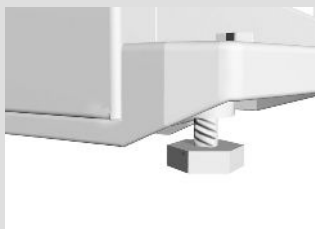

Bei der Aufstellung des Gerätes sollten mindestens zwei Personen mitarbeiten, damit Beschädigungen am Gerät oder Verletzungen vermieden werden.

- Das Gerät muß gerade und stabil auf einer festen Unterlage aufgestellt werden. An der Vorderseite verfügen einige Geräte über verstellbare Gerätefüße, mit welchen Sie es in die waagrechte Lage ausrichten können. Auf der Rückseite des Gerätes befinden sich Rollen (nur bei einigen Modellen), die eine bequeme Aufstellung des Gerätes ermöglichen.
- Das Küchenelement oberhalb des Gerätes muß einen Mindestabstand von 5 cm zum Gerät haben, damit eine zufriedenstellende Kühlung des Kondensators gewährleistet wird.
- Setzen Sie das Gerät nie direkter Sonnenstrahlung aus und stellen Sie es nicht in unmittelbarer Nähe von Wärmequellen auf. Falls dies nicht möglich ist, bauen Sie eine Wärmedämmplatte ein.
- An der Gerätevorderseite befinden sich im Sockel Handgriffe zum leichteren Bewegen des Gerätes (nur bei einigen Modellen). Das Gerät kann selbständig stehen oder neben ein Küchenelement bzw. an die Wand gestellt werden. Sorgen Sie in einem solchen Fall, dass genügend Raum zum Öffnen der Tür zur Verfügung steht. Damit vermeiden Sie Beschädigungen an der Tür und eventuelle Körperverletzungen. Sorgen Sie dafür, daß zum Entfernen der Ablagen genügend freier Raum zur Verfügung steht (siehe Abb. zur Aufstellung).

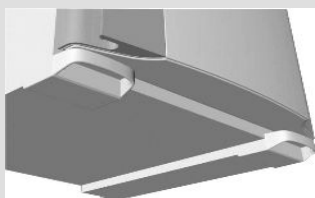

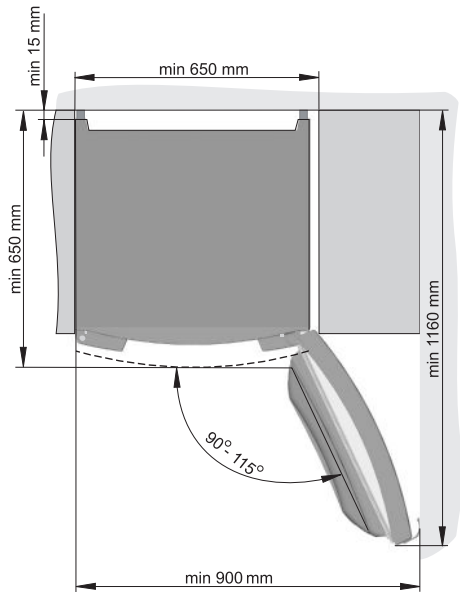

Anschluß an das elektrische Versorgungsnetz

- Schließen Sie das Gerät mit dem Anschlußkabel an das elektrische Versorgungsnetz an. Die Wandsteckdose muß über einen Erdungskontakt verfügen (Schutzkontakt-Steckdose). Die vorgeschriebene Nennspannung und Frequenz sind auf dem Typenschild des Geräts angegeben.
- Führen Sie den Anschluß an das elektrische Stromversorgungsnetz und die Erdung gemäß den gültigen Bestimmungen und Normen durch.

Das Gerät kann kurzfristige Spannungsabweichungen aushalten, jedoch nur im Bereich von -6% bis +6%.

Wechsel des Türanschlags

Notwendiges Werkzeug: Steckschlüssel Nr 8, Schraubenzieher, torx 25

Nach dem Lösen bzw. Festschrauben der Türscharniere muß die Tür festgehalten werden, damit sie nicht herunterfällt und beschädigt wird.

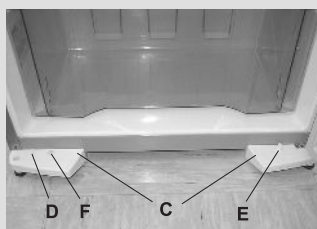
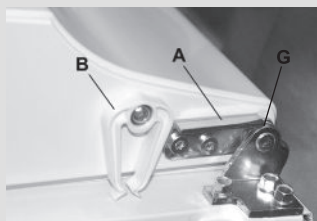

1. Entfernen Sie die Abdeckung des oberen Türscharniers (bewahren Sie diese für eventuelle spätere Wechsel des Türanschlages auf), Entfernen Sie auch den Stopfen auf der entgegengesetzten Seite des oberen Scharniers (stecken Sie den beigelegten Stopfen bei der Montage auf die entgegengesetzte Seite) und entfernen Sie die Abdeckung auf der entgegengesetzten Oberseite der Tür.
2. Schrauben Sie beide Schrauben des oberen Scharniers ab und ziehen Sie die Tür aus dem mittleren Scharnier heraus.
3. Schrauben Sie die Schrauben auf der unteren Seite der Gerätetür, mit welchen der Türanschlag (A) befestigt ist ab und entfernen Sie diesen. Bewahren Sie den Türanschlag für eventuelle spätere Änderungen der Öffnungsrichtung der Tür. Befestigen Sie auf der entgegengesetzten Seite den beigelegten Türanschlag mit Lager.
4. Schrauben Sie die Schließvorrichtung (B) ab und befestigen Sie diese auf der entgegengesetzten Seite der Tür (nur bei einigen Modellen).
5. Schrauben Sie die beiden Schrauben des oberen Scharniers ab und ziehen Sie die Tür aus dem unteren Scharnier heraus.
6. Schrauben Sie die Schrauben, mit welchen die die Träger der Gerätefüße befestigt sind, (nur bei einigen Modellen) ab. Fahren Sie mit dem Verfahren aus Punkt 7 oder 7.1 hinsichtlich der Ausführung des Geräts fort.
7. Kippen Sie das Gerät nach hinten (max. 35°), so dass es mit dem Gehäuse an der Wand lehnt. Lösen Sie die linke und rechte Schraube, mit welchen die beiden Träger der Gerätefüße verbunden sind (C), entfernen Sie den Stopfen am Träger des Gerätefußes (D) und stecken Sie ihn auf die entgegengesetzte Seite. Lösen Sie bzw. entfernen und vertauschen Sie untereinander den Schnappbolzen (E) und den Abdeckzapfen (F) (gilt nur für Geräte mit der Schließvorrichtung). Lösen Sie die drei Schrauben, mit welchen das untere Scharnier befestigt ist (bewahren Sie das Scharnier für einen eventuellen Wechsel des Türanschlages auf) ab und schrauben Sie das beigelegte untere Scharnier auf der entgegengesetzten Seite fest.

- 7.1. Kippen Sie das Gerät nach hinten (max. 35°), so dass es mit der Gehäuserückseite an der Wand lehnt.
Lösen Sie die drei Schrauben, mit welchen das untere Scharnier befestigt ist (bewahren Sie das Scharnier für einen eventuellen Wechsel des Türanschlags auf) und schrauben Sie das beigelegte untere Scharnier auf der entgegengesetzten Seite fest. Stopfen Sie die Bohrungen, die nach dem Wechsel des Türanschlags übrig geblieben sind, mit den beigelegten Plastikpropfen.
8. Wiederholen Sie das Verfahren unter Punkt 3 und 4 bei der unteren Tür. Falls der untere Türanschlag nicht vorhanden ist, verlegen Sie das Lager (G) und die Unterlegscheibe auf die gegenüberliegende Türseite.
9. Setzen Sie die Montage in umgekehrter Reihenfolge fort.
10. Wechsel des Türgriffs: Lösen Sie mit einem spitzen Gegenstand vorsichtig die Abdeckkappen der Schrauben von dem Handgriff ohne diese zu beschädigen. Lösen Sie danach die Schrauben und nehmen sie den Handgriff ab. Entfernen Sie auf der gegenüberliegenden Seite die Verschlussstopfen und setzen Sie den Handgriff an, befestigen Sie diesen mit den Schrauben und verschließen diese wieder mit den zuvor abgenommenen Abdeckkappen. Auf der Gegenseite verschließen sie die Schraubenlöcher mit den Verschlussstopfen.

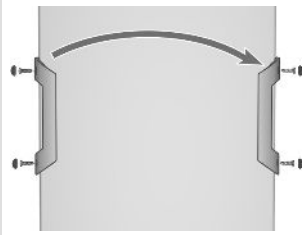

Bemerkung:

- Bei Geräten OLD TIMER (Modelbezeichnung ...O...) Wechsel des Türanschlages nicht möglich.

Bedienung des Gerätes

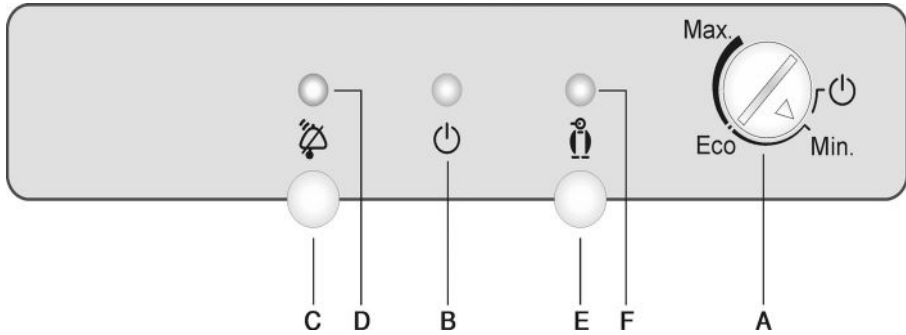

- A Drehknopf zum Ein-/Abschalten und zur Temperatureinstellung**
- B Grünes Lämpchen:** leuchtet, wenn das Gerät in Betrieb ist
- C Abschalttaste für den akustischen Alarm des Gefrierteiles**
- D Das rote Lämpchen:** blinkt bei Alarm des Gefrierteils
- E Schnellgefrier-taste**
- F Das orangefarbene Lämpchen:** leuchtet, wenn die Schnellgefrier-taste aktiviert ist.

Ein-/Abschalten des Geräts

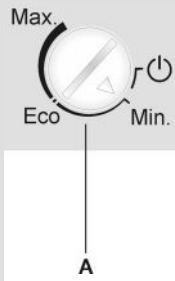

Schalten Sie das Gerät ein, indem Sie den Drehknopf **A** in Richtung auf **Max.** verdrehen. Das grüne Lämpchen leuchtet auf. Das Gerät wird abgeschaltet, wenn das Dreieck auf dem Drehknopf auf die Markierung ON/OFF  zeigt (das Gerät steht jedoch noch immer unter Spannung).

Auswahl der Temperatur im Geräteinneren

- Stellen Sie die gewünschte Temperatur mit dem Drehknopf **A** ein. Stellen sie die Temperatur im Bereich zwischen **Min.** und **Max.** ein.
- Einstellungsempfehlung des Thermostatnebels ist auf der Position **Eco**.
- Falls die Raumtemperatur wo das Gerät steht weniger als 16°C ist, empfehlen wir Einstellung des Thermostatnebels auf **Max.**

Intensivgefrieren

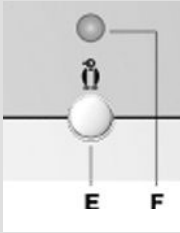

- Verwenden Sie diese Funktion beim ersten Einschalten des Geräts, vor dem Reinigen und bei Einlagerung größerer Mengen von Lebensmitteln (siehe „Einfrieren von Lebensmitteln“).
- betätigen Sie die Taste **E** (das orangefarbene Lämpchen **F** leuchtet). Die Funktion schaltet sich nach ungefähr zwei Tagen automatisch ab.

Drehen Sie nach Beendigung des Intensivgefrierens den Knopf **A** wieder auf die gewünschte Position zurück.

Alarm bei überhöhter Temperatur im Gefriereteil (nur bei einigen Modellen)

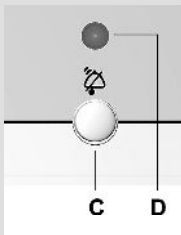

- Bei überhöhter Innentemperatur wird ein **unterbrochenes akustisches Signal** ausgelöst und das rote Lämpchen blinkt (**D**).
- Sie können den akustischen Alarm mit der Taste **C** abschalten. Das rote Lämpchen schaltet sich automatisch ab, wenn das Gefriergerät ausreichend abgekühlt ist und keine Gefahr besteht, daß die Lebensmittel verderben.
 - Der akustische Alarm wird alle 24 Stunden ausgelöst, wenn die Temperatur im Gefriergerät nicht niedrig genug ist und Gefahr besteht, daß die Lebensmittel verderben. Der akustische Alarm schaltet sich automatisch ab, wenn die Temperatur im Gefriergerät soweit gesunken ist, daß keine Gefahr mehr besteht, daß die eingefrorenen Lebensmittel verderben.
 - Beim ersten Einschalten hat das Gerät eine 24-stündige Alarmverzögerung, weil das Gefriergerät erst die eingestellte Temperatur erreichen muß. Dadurch wird eine unnötige Auslösung des Alarms vermieden.

Aufstellung und Gebrauch des Geräts (iPhone 3G oder iPod Touch)

Zweckbestimmung

Der Träger an der Gerätetür ist zum Anschluss Ihres **iPhone 3G** oder **iPod touch** bestimmt. Er ermöglicht die Akkuaufladung des Geräts sowie die Wiedergabe von Musik.

Einstellung der Lautstärke

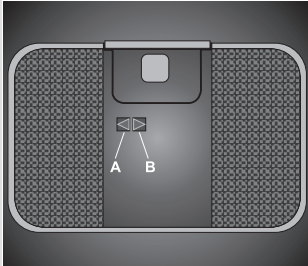

Die beiden Tasten, die sich unter dem Gerät befinden, sind zur Lautstärkeeinstellung bestimmt:

- durch Drücken der rechten Taste (**B**) wird die Lautstärke erhöht,
- durch Drücken der linken Taste (**A**) wird die Lautstärke verringert.

Das Gerät ermöglicht auch den Anschluss von externen Lautsprecherboxen, die an der Rückseite des Geräts angeschlossen werden können, an welcher die Buchsen für beide Lautsprecher eingebaut sind. Die Kabel der rechten Lautsprecherbox in die Buchsen (**D**) auf der rechten Seite einstecken, die Kabel für die linke Lautsprecherbox in die Buchsen (**C**) auf der linken Seite einstecken.

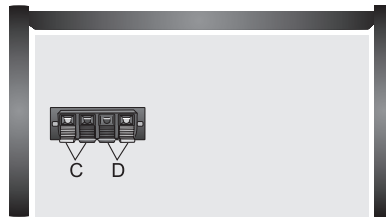

Aufstellung des Geräts (iPhone 3G)

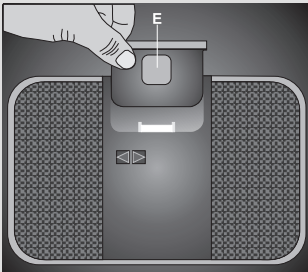

Der Träger des Geräts ist mit einer Abdeckung (**E**) verschlossen, welche Sie nach dem Herausnehmen des Geräts wieder an ihren Platz aufstecken.

- Stecken Sie Ihren **iPhone 3G** ein, indem Sie in senkrechter Richtung die Abdeckung (**E**) vom Träger herausziehen und auf ihren Platz das **iPhone 3G** einstecken. Ob das **iPhone 3G** richtig in das Gerät eingesteckt ist, sehen Sie daran, dass das **iPhone 3G** geladen wird. Jetzt können Sie das Gerät normal verwenden. Nach Entfernung des **iPhone 3G** müssen Sie die Abdeckung des Trägers (**E**) wieder auf ihren Platz aufstecken.

Namestitev naprave (iPod touch)

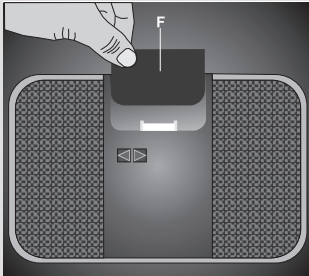
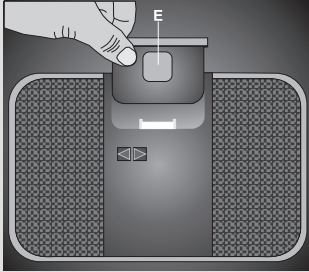

- Stecken Sie Ihren **iPod Touch** in den Träger ein, indem Sie zuerst in senkrechter Richtung die Abdeckung des Trägers (**E**) herausziehen.
- Stecken Sie dann das Distanzstück aus Gummi (**F**) ein, welches der Gebrauchsanweisung beigelegt ist und stecken Sie Ihren **iPod Touch** in das Gerät. Ob das **iPod Touch** richtig in das Gerät eingesteckt ist, sehen Sie daran, dass das **iPod Touch** geladen wird. Danach können Sie das Gerät normal verwenden. Nach Entfernung des **iPod Touch** müssen Sie das Distanzstück (**F**) entfernen und die Abdeckung auf den Träger (**E**) stecken.

Empfohlene Verteilung der Lebensmittel im Geräteinneren

Empfohlene Verteilung der Lebensmittel im Geräteinneren

Kühlzonen im Kühlschrank:

- **oberer Teil:** konservierte Speisen, Brot, Wein, Gebäck, ...
- **mittlerer Teil:** Milchprodukte, Käse, zubereitete Lebensmittel, Süßspeisen, Säfte, Bier, Fertiggerichte, gekochte Speisen...
- **unterer Teil:** Fleisch, Fleischprodukte, Feinkost, ...
- **Gemüse-/Obstfach:** frisches Obst, Gemüse, Salate, Wurzelgemüse, Kartoffeln, Zwiebeln, Knoblauch, Tomaten, tropische Früchte, Sauerkraut, weiße Rübe,...

Kühlzonen in der Kühlschranktür:

- **obere/mittlere Kühlzone der Kühlschranktür:** Eier, Butter, Käse,...

- **untere Kühlzone der Kühlschrantür:** Getränke, Dosen, Flaschen,...

Kühlzonen im Gefrierschrank:

- **Kühlzone in der Gefrierschrantür:** verpacktes Gemüse, Speiseeis, Eiswürfel,...
- **andere Kühlzonen:** Gefrieren, Lagerung von gefrorenen Lebensmitteln (siehe Kapitel Gefrieren und Lagerung von gefrorenen Lebensmitteln).Gefrierschrank,...

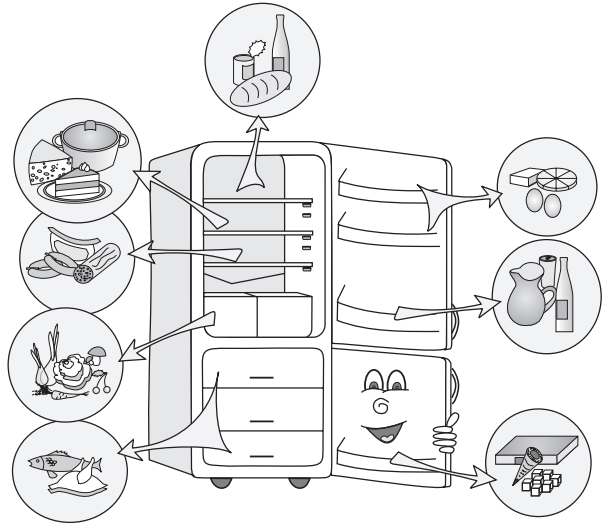

Lagerung der Lebensmittel im Kühlschrank

Wichtige Hinweise zur Lagerung der Lebensmittel

- ⚠ Die ordnungsgemäße Verwendung des Geräts, die entsprechende Verpackung der Lebensmittel, die Aufrechterhaltung der geeigneten Temperatur und die Einhaltung der Hygiene der Lebensmittel beeinflussen entscheidend die Qualität der Lagerung der Lebensmittel.
- ⚠ Beachten Sie bitte das Haltbarkeitsdatum der Lebensmittel, welches auf der Lebensmittelverpackung angegeben ist.
- ⚠ Lebensmittel, die Sie im Kühlschrank lagern, müssen in geschlossenen Behältern oder entsprechend verpackt sein, damit sie keinen Geruch bzw. Feuchtigkeit aufnehmen/abgeben.
- ⚠ Lagern Sie im Kühlschrank keine entzündlichen, flüchtigen und explosiven Stoffe!
- ⚠ Flaschen mit hohem Alkoholgehalt müssen gut verschlossen sein und aufrecht gelagert werden.

⚠ **Einige organische Lösungen, ätherische Öle in Zitronen- und Orangenschalen, Buttersäure u.ä. können bei längerem Kontakt mit Kunststoffoberflächen oder Dichtungen Beschädigungen und ein vorzeitiges Altern der Materiale hervorrufen.**

⚠ **Unangenehme Gerüche weisen auf Unreinheiten im Gerät bzw. verdorbene Lebensmittel hin (siehe Kapitel "Reinigung und Pflege des Geräts").**

⚠ **Wenn Sie Ihre Wohnung für längere Zeit verlassen, sollten Sie leichtverderbliche Lebensmittel aus Ihrem Kühlschrank entfernen.**

Innenausstattung des Kühlschranks

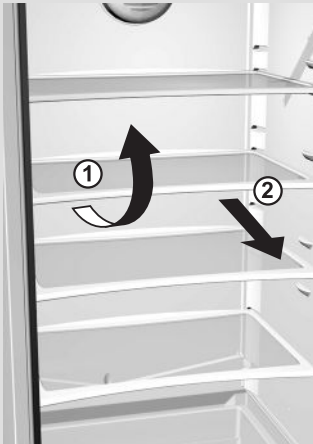

Die Innenausstattung ist vom Modell abhängig.

- Sie können die Ablagen in den Führungen des Kühlschranks beliebig anordnen. Die Ablagen sind gegen ungewolltes Herausziehen gesichert. Wenn Sie eine Ablage aus dem Kühlschrank herausnehmen möchten, heben Sie diese am hinteren Ende leicht an und ziehen Sie sie heraus. Lagern Sie leichtverderbliche Lebensmittel auf dem hinteren Teil der Ablage an der Geräterückwand, wo die Temperaturen am niedrigsten sind.
- Einige Modelle verfügen über eine Drathalterung für Flaschen. Sie ermöglicht auch das Aufstellen der Flaschen auf die Korken. Die Flaschenhalterung ist gegen ungewolltes Herausziehen gesichert. Sie können das Flaschengitter nur herausziehen, wenn es leer ist, indem Sie es am vorderen Teil anheben und zu sich ziehen. Stellen Sie das Flaschengitter so in den Kühlschrank, daß das Schließen der Gerätetür nicht durch die Flaschen behindert wird.
Die maximale Belastung des Flaschengitters beträgt 9 Flaschen zu je 0,75 l bzw. 13 kg Gesamtgewicht - siehe Etiketten auf der rechten Seite des Geräteinneren.
- Die Schublade am Geräteboden unter der Glasablage ist zum Lagern von Obst und Gemüse bestimmt. Sie gewährleistet genügend Feuchtigkeit und bewahrt dadurch die Lebensmittel vor dem Austrocknen.
- Die Innenseite der Kühlschranktür ist mit Ablagen oder Behältern ausgestattet, die zum Lagern von Käse, Butter, Eiern, Yoghurt und anderen kleineren Packungen, Tuben, Konserven u.ä. bestimmt sind. Im unteren Teil der Tür befindet sich die Abstellfläche für Flaschen.
- Auch die Innenseite der Tür des Gefrierschranks ist mit Ablagen bzw. Behältern ausgerüstet. Diese sind zur Lagerung von gefrorenen Lebensmitteln bestimmt, die oft gebraucht werden - schneller Zugriff (Speiseeis, geöffnete Gemüseverpackungen, u.ä.).



- Die tragbaren Ablagen (Tablets) sind mit Abdeckungen auf den tiefen Behältern angebracht. Sie sind zum Lagern und Sortieren von kleineren Lebensmitteln für Frühstück und Häppchen bestimmt. Sie können darauf die Lebensmittel getrennt aufbewahren (süß, salzig, sauer...).
- An einem der Deckel befindet sich ein Holzbrett für den Käse.
- Der für häufig benutzte Lebensmittel bestimmte zweireihige Behälter an der Gegentür bietet eine bessere Nutzung der Gegentür. Legen Sie die Lebensmittel übersichtlich in zwei Reihen nach dem Prinzip: tief hinten, niedrig vorne.
- Der eingebaute Ventilator (nur bei einigen Modellen - unter der Gerätedecke angebracht oder hinter der Rückwand bzw. in der Gefriereinheit versteckt) trägt zur gleichmäßigeren Verteilung der Kühltemperatur bei und verringert Kondensbildung an den Ablagen.

Lagerungszeiten von Lebensmitteln

Empfohlene Lagerungszeiten im Gefrierschrank

Lebensmittel	Lagerungszeit
Eier, Marinade, Geselechtes	bis zu 10 Tagen
Käse	bis zu 10 Tagen
Wurzelgemüse	bis zu 8 Tagen
Butter	bis zu 7 Tagen
Süßspeisen, Obst, Fertiggerichte, Fleischstücke	bis zu 2 Tagen
Fisch, Hackfleisch, Meeresfrüchte	bis zu 1 Tag

Aufbewahrung von Lebensmitteln im COOL´N´FRESH-Fach



(nur bei einigen Modellen)

Das COOL´N´FRESH-Fach ermöglicht die Aufbewahrung einer breiten Palette von frischen Nahrungsmitteln für längere Zeit als in einem üblichen Kühlschrank. Die Nahrungsmittel bleiben längere Zeit frisch, behalten ihren Geschmack und ihren Nährwert.

Das Auftreten von Fäulnis und Masseschwund wird verringert, deswegen sind Obst und Gemüse frischer und natürlicher.

Für optimale Ergebnisse muss das Fach vollkommen geschlossen sein.

- Die Feuchtigkeit im Fach hängt vom Feuchtigkeitsgehalt der Lebensmittel, die im Fach gelagert werden, sowie von der Häufigkeit des Öffnens des Fachs ab.
- Wenn Sie Lebensmittel kaufen, überprüfen Sie, ob diese frisch sind, weil davon die Qualität und Haltbarkeit der Lebensmittel abhängt.

- Lagern Sie unverpackte Lebensmittel (tierischer oder pflanzlicher Herkunft) gesondert oder verpacken Sie diese. Verhindern Sie, dass verschiedene Fleischsorten einander berühren. Diese sollten getrennt verpackt aufbewahrt werden, damit es nicht zu frühzeitigen bakteriellen Zersetzungsprozessen kommt, wenn das Fleisch verdorben ist.
- Nehmen Sie die Lebensmittel 30-60 Min. vor dem Verzehr aus der Schublade, damit sich ihr Geschmack und ihr Aroma bei Zimmertemperatur voll entfalten kann.
- Lebensmittel, die auf niedrige Temperaturen empfindlich sind und zur Aufbewahrung im COOL´N´FRESH-Fach nicht geeignet sind: Ananas, Avocado, Bananen, Oliven, Kartoffeln, Auberginen, Gurken, Bohnen, Paprika, Zuckermelonen, Wassermelonen, Zucchini,...

Einfrieren und Lagerung von gefrorenen Lebensmitteln

Einfrieren von Lebensmitteln



- Schalten Sie 24 Stunden vor dem Einfrieren frischer Lebensmittel die Funktion „Intensivgefrieren“ ein.
- drücken Sie die Taste **E**.
Legen Sie die frischen Lebensmittel erst nach Ablauf dieser Zeit ins **Vorgefrierfach**.
Frische Lebensmittelpackungen dürfen die schon eingefrorenen Lebensmittelpackungen nicht berühren. Um die notwendige Zirkulation der kalten Luft nicht zu beeinträchtigen, empfehlen wir Ihnen, keine Lebensmittel oberhalb der markierten Grenzlinie zu lagern – siehe Foto (nur bei einigen Modellen).
- Nach Ablauf von 24 Stunden können Sie die gefrorenen Lebensmittel in **die Schubladen** legen und die Prozedur nach Bedarf wiederholen.
Nach Wunsch können Sie die Schubladen auch herausnehmen und die Lebensmittel direkt auf die Kühlablage stellen.
- Zum Einfrieren kleinerer Mengen von Lebensmitteln (1-2 kg), ist die Verwendung der Schnellgefrierfunktion nicht notwendig.

Wichtige Hinweise zum Einfrieren von frischen Lebensmitteln

- ⚠ **Im Gefrierschrank sollten nur Lebensmittel eingefroren werden, die dazu geeignet sind und niedrige Temperaturen vertragen. Die Lebensmittel sollen frisch und von guter Qualität sein.**
- ⚠ **Wählen Sie eine für das jeweilige Lebensmittel geeignete Verpackung und verpacken Sie es ordnungsgemäß.**
- ⚠ **Die Verpackung muß luft- und feuchtigkeitsundurchlässig sein, um ein Austrocknen des Inhaltes und Vitaminverluste zu verhindern.**

⚠ **Versehen Sie die verpackten Lebensmittel mit einer Etikette mit Angaben über die Art und Menge des Lebensmittels und dem Datum des Einfrierens.**

⚠ **Es ist überaus wichtig, daß Lebensmittel so schnell wie möglich gefrieren, deswegen sollten die Packungen nicht zu groß sein, auch sollten die Lebensmittel vor dem Einfrieren abkühlen.**

⚠ **Die Menge der frischen Lebensmittel, die Sie auf einmal einfrieren können, ist auf dem Etikett mit den Gerätedaten angegeben. Bei größeren Mengen wird die Qualität des Einfrierens, sowie die Qualität der schon eingefrorenen Lebensmittel beeinträchtigt.**

Lagern industriell gefrorener Lebensmittel

Auf der Verpackung industriell gefrorener Lebensmittel sind die Lagerungsdauer und die Lagerungstemperatur angegeben. Beachten Sie bei der Lagerung und Verwendung von industriell gefrorenen Lebensmitteln die Anweisungen des Herstellers. Kaufen Sie nur gut verpackte gefrorene Lebensmittel, die mit allen Daten ausgestattet sind und in Gefriertruhen gelagert wurden, die eine Mindesttemperatur von -18°C haben. Kaufen Sie keine gefrorenen Lebensmittel, die mit Reif umgeben sind, da diese wahrscheinlich mehrmals aufgetaut wurden. Schützen Sie gefrorene Lebensmittel vor dem Abtauen, weil ihre Lagerungszeit durch den Temperaturanstieg verkürzt und ihre Qualität beeinträchtigt wird.

Lagerungszeit gefrorener Lebensmittel

Empfohlene Lagerungszeiten im Gefrierschrank

Lebensmittel	Lagerungszeit
Obst, Rindfleisch	10 bis 12 Monate
Gemüse, Kalbfleisch, Geflügel	8 bis 10 Monate
Wild	6 bis 8 Monate
Schweinefleisch	4 bis 6 Monate
Hackfleisch	4 Monate
Brot, Gebäck, Fertiggerichte, magerer Fisch	3 Monate
Innereien	2 Monate
geräucherte Würste, fetter Fisch	1 Monat

Abtauen gefrorener Lebensmittel

Teilweise bzw. vollkommen abgetaute Lebensmittel sollten möglichst bald verbraucht werden. Kälte konserviert zwar Lebensmittel, vernichtet jedoch nicht die Mikroorganismen, die nach dem Abtauen aktiv werden und die abgetauten Lebensmittel verderben bald. Teilweises Abtauen der Lebensmittel verringert den Nährwert, besonders bei Obst und Gemüse, sowie bei Fertigspeisen.

Herstellung von Eiswürfeln



Entfernen Sie den Deckel der Eiswürfelbox (nur bei einigen Modellen) und füllen Sie diese bis zur Markierung mit kaltem Wasser oder einer anderen zum Gefrieren geeigneten Flüssigkeit. Legen Sie die geschlossene Eiswürfelbox auf die Ablage an der Tür des Gefrierschranks. Die Eiswürfelbox ermöglicht die Herstellung von 8 Eiswürfeln. Wir empfehlen, immer mehrere Eiswürfelboxen einzufrieren. Die Eiswürfel fallen von der Abdeckung der Eiswürfelbox, wenn Sie die Box umdrehen, die Eiswürfel aus dem Inneren der Box fallen heraus, wenn Sie die Box mit kaltem Wasser begießen, schütteln, die Abdeckung öffnen und die Eiswürfel aus der Box schütteln.

Abtauen des Gerätes

Automatisches Abtauen des Kühlschranks

Sie brauchen den Kühlschrank nicht abzutauen, weil das Eis an der Rückwand automatisch abgetaut wird. Das Eis, das sich während des Kompressorbetriebes an der Hinterwand ansetzt, taut während der Ruhepausen des Kompressors ab und fließt in Tropfen an der Rückwand hinunter und danach durch eine Öffnung in der Gerätehinterwand in ein Gefäß oberhalb des Kompressors, wo es verdunstet. Falls sich an der Hinterwand des Kühlschranks eine übermäßig dicke Eisschicht (3-5 mm) bilden sollte, schalten Sie den Kühlschrank mit dem Drehknopf aus und tauen Sie manuell ab.

Abtauen des klassischen Gefriergerätes

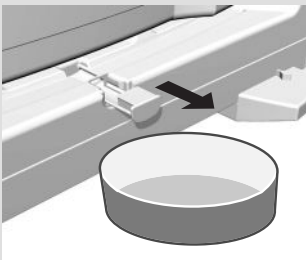

- Tauen Sie den Gefrierschrank ab, wenn sich eine ungefähr 3-5 mm dicke Eisschicht gebildet hat.
- Schalten Sie 24 Stunden vor dem Abtauen die Supergefrierfunktion ein (siehe Kapitel „Bedienung“ hinsichtlich der Ausführung des Geräts - Supergefrieren), damit die Lebensmittel noch zusätzlich abgekühlt werden. Nehmen Sie nach Ablauf dieser Zeit die gefrorenen Lebensmittel aus dem Gefrierschrank und sichern sie diese vor dem Abtauen.
- Schalten Sie das Gerät ab (siehe Kapitel Bedienung Ein-/Ausschalten des Geräts) und ziehen Sie den Stecker des Anschlusskabels aus der Steckdose heraus.
- Ziehen Sie die Abflurinne am unteren Ende des Gefrierschranks heraus und stellen Sie ein Gefäß auf, in welches das Tauwasser abfließen kann.
- Tauen Sie das Gerät auf keinen Fall mit elektrischen Geräten (Haartrockner, u.ä.) ab!
- Verwenden Sie beim Abtauen keine Enteisungsmittel (Sprays), da diese die Kunststoffteile beschädigen könnten bzw. gesundheitsschädlich sind.
- Reinigen Sie den Innenraum des Geräts mit einem weichen Tuch und reiben sie ihn trocken (siehe Kapitel „Reinigung und Pflege“).
- Schalten Sie das Gerät ein, bevor Sie die Lebensmittel wieder in den Gefrierschrank legen.

Trennen Sie das Gerät vor dem Reinigen vom elektrischen Versorgungsnetz (siehe Kapitel Bedienung Ein-/Ausschalten des Geräts) d.h. ziehen Sie den Stecker des Anschlußkabels aus der Steckdose heraus.

Eine spezielle antibakterielle Schutzschicht in der obersten Schicht der Innenwände verhindert die Vermehrung von Bakterien und gewährleistet dadurch eine größere Hygiene im Gerät.

Trotzdem ist die regelmäßige Reinigung des Geräts notwendig.

- Benutzen Sie zum Reinigen aller Oberflächen ein **weiches Tuch**. Scheuernde Reinigungsmittel, Säuren oder Lösungsmittel sind zum Reinigen des Geräts nicht geeignet, da sie die Oberfläche beschädigen!

Reinigen Sie die Außenfläche des Geräts mit Wasser und einer milden Seifenlauge.

Lackierte Oberflächen und Aluminiumoberflächen können Sie mit einem weichen Tuch und einem milden Reinigungsmittel reinigen. Gestattet ist der Gebrauch von leicht alkoholhaltigen Reinigungsmitteln (z.B. Glasreiniger).

Kunststoffteile dürfen nicht mit alkoholhaltigen Reinigungsmitteln gereinigt werden.

Reinigen Sie den Innenraum des Geräts mit lauwarmem Wasser und etwas **Essig**.

- Unter der Kühlplatte, die das Geräteinnere kühlt, befinden sich eine Rinne und eine Öffnung, in welche das Tauwasser abfließt. Die Rinne und die Öffnung dürfen nicht verstopft sein (z.B. mit Lebensmittelresten), deswegen sollten Sie diese des öfteren untersuchen und nach Bedarf reinigen (z.B. mit einem Kunststoff-Strohhalme).
- 3-5 mm dicke Reif- bzw. Eisablagerungen erhöhen den Stromverbrauch, deswegen müssen Sie diese regelmäßig entfernen. Verwenden Sie dazu keine scharfen Gegenstände, Lösungsmittel oder Sprays.
- Der **Kondensator** an der Rückwand des Geräts muss immer sauber sein, frei von Staub oder Ablagerungen aus der Küchenluft. Entfernen Sie den Staub von Zeit zu Zeit mit einer weichen nichtmetallischen Bürste oder einem Staubsauger.
- Reinigen Sie auch den Behälter, der sich oberhalb des Kompressors befindet. Stellen Sie den Behälter nach dem Reinigen wieder auf seinen Platz zurück. Sorgen Sie dafür, dass sich der Behälter im waagrecht Zustand befindet!
- Schalten Sie das Gerät nach dem Reinigen wieder ein und legen Sie die Lebensmittel hinein.

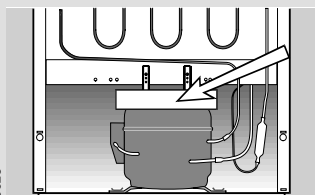
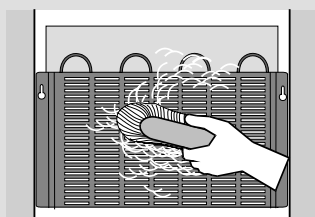

Beseitigung von Störungen

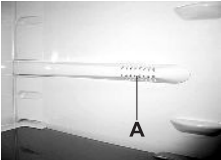
Störung:	Ursache bzw. Beseitigung der Störung
Das Gerät funktioniert nach dem Anschluß an das Stromnetz nicht:	<ul style="list-style-type: none"> • Überprüfen Sie, ob in der Steckdose Spannung vorhanden ist und ob das Gerät eingeschaltet ist.
Das Kühlsystem arbeitet schon seit längerer Zeit ununterbrochen: 	<ul style="list-style-type: none"> • Zu hohe Umgebungstemperatur. • Zu häufiges Öffnen der Tür bzw. zu lange geöffnete Tür. • Mangelhaft geschlossene Tür (Fremdkörper zwischen der Tür und dem Türrahmen, hängende Tür, Überprüfung der Dichtung, usw.). • Lagerung einer zu großen Menge von Lebensmitteln. • Der Sensor im Kühlschrank (A) ist mit frischen Lebensmitteln überdeckt. Ermöglichen Sie eine freie Luftzirkulation um den Sensor (nur bei einigen Modellen). • Überprüfen Sie bei ungenügender Kühlung des Kompressors und des Kondensators die Luftzirkulation hinter dem Gerät und reinigen Sie den Kondensator.
Übermäßige Eisablagerung an der Rückwand im Geräteinneren ist die Folge von:	<ul style="list-style-type: none"> • Zu häufiges Öffnen der Tür bzw. zu lange geöffneter Tür. • Lagerung warmer Lebensmittel im Kühlschrank. • Die Speise oder der Kochtopf berührt die Rückwand im Innenraum des Kühlschranks. • Mangelhaftes Dichten der Gerätetür Wenn die Dichtung verschmutzt oder beschädigt ist, reinigen Sie sie oder lassen Sie diese austauschen.
Wasser fließt aus dem Kühlschrank:	<ul style="list-style-type: none"> • Aus dem Kühlschrank fließt Wasser, wenn die Auslauföffnung für Tauwasser verstopft ist, oder wenn Tauwasser außerhalb der Ablaufrinne tropft. • Reinigen Sie die verstopfte Abflußöffnung mit einem Kunststoff-Strohalm. • Tauen Sie zu dicke Eisschichten manuell ab (siehe Kapitel "Abtauen des Geräts").
Das rote Lämpchen blinkt: (nur beim Gefrierteil)	<ul style="list-style-type: none"> • Zu häufiges Öffnen der Tür bzw. zu lange geöffnete Tür. • Mangelhaft geschlossene Tür (Fremdkörper in der Tür, hängende Tür, beschädigte Dichtung,...). • Längerer Stromausfall. • Lagerung einer zu großer Mengen von Lebensmitteln.

Störung:	Ursache bzw. Beseitigung der Störung
Erschwertes Öffnen der Gerätetür:	<ul style="list-style-type: none"> • Wenn Sie die gerade oder vor kurzem geschlossene Tür des Gefrierschranks erneut öffnen möchten, kann es passieren, daß das Öffnen erschwert ist. Beim Öffnen der Tür entweicht nämlich etwas kalte Luft aus dem Gerät, die durch warme Luft aus der Umgebung ersetzt wird. Beim Abkühlen dieser Luft entsteht Unterdruck, was die Ursache für das erschwerte Öffnen der Tür ist. Nach einigen Minuten normalisiert sich der Zustand und die Tür kann wieder mühelos geöffnet werden.
Austausch der Glühbirne: 	<ul style="list-style-type: none"> • Unterbrechen Sie vor dem Austausch der Glühbirne unbedingt die Stromzufuhr (ziehen Sie das Anschlußkabel aus der Wandsteckdose). Entfernen Sie die Abdeckung, mithilfe eines Schraubenziehers tauschen Sie die Glühbirne aus (E 14, mit gleicher Leistung wie die vom Werk eingesetzte Glühbirne) und setzen Sie die Abdeckung wieder auf. Entsorgen Sie durchgebrannte Glühbirnen nicht zusammen mit organischen Abfällen. • Glühbirnen sind Verbrauchsmaterial und sind nicht Gegenstand der Garantie!
Das grüne Lämpchen blinkt:	<ul style="list-style-type: none"> • Wenn das grüne Lämpchen blinkt, rufen Sie bitte den nächstgelegenen Kundendienst an.
Nützliche Ratschläge zur Beseitigung von Störungen:	<ul style="list-style-type: none"> • Wenn keiner der oben genannten Ursachen zutrifft, trennen Sie das Gerät vom elektr. Versorgungsnetz (siehe Kapitel Ein-/Ausschalten des Geräts), ziehen Sie den Stecker des Anschlußkabels aus der Steckdose, warten Sie 10 Minuten ab und schalten Sie das Gerät danach wieder ein. Im Falle, daß die Störungen noch immer auftreten, rufen Sie bitte den nächstgelegenen Kundendienst an und geben Sie ihm die Daten vom Typenschild bekannt, welches sich im Geräteinneren befindet.

Informationen über die Geräusentwicklung des Gerätes

Informationen über die Geräusentwicklung des Geräts
Das Kühlen in Kühl-/Gefriergeräten wird durch ein Kühlsystem mit einem Kompressor (bei einigen Geräten auch mit Ventilator), ermöglicht, welcher eine gewisse Geräusentwicklung aufweist. Die Geräuschintensität ist vom Aufstellungsort, sowie von der fachgerechten Benutzung und vom Alter des Geräts abhängig.

- **Nach der Inbetriebnahme** des Geräts kann der Betrieb des Kompressors (fließende Geräusche) bzw. das Strömen der Kühlflüssigkeit während des Kompressorbetriebs etwas lauter sein. Das ist kein Zeichen für eine Störung und übt keinen Einfluß auf die Lebensdauer des Geräts aus. Mit der Zeit werden diese Geräusche leiser.
- Manchmal sind während des Betriebs des Geräts **ungewöhnliche oder lautere Geräusche** hörbar, die für das Gerät unüblich sind und oftmals die Folge von unsachgemäßer Aufstellung sind:
 - Das Gerät muß gerade und stabil auf einer festen Unterlage stehen.
 - Das Gerät darf die Wand oder die benachbarten Elemente nicht berühren.
 - Überprüfen Sie, ob sich die Innenausstattung auf ihrem Platz befindet, bzw. ob eventuell Dosen, Flaschen oder andere Gefäße Geräusche verursachen, weil sie einander berühren.

WIR BEHALTEN UNS DAS RECHT ZU ÄNDERUNGEN VOR,
DIE AUF DEN BETRIEB DES GERÄTES KEINEN EINFLUSS
AUSÜBEN.

