

gorenje

HASZNÁLATI UTASÍTÁS

NÁVOD NA OBSLUHU A POUŽITIE

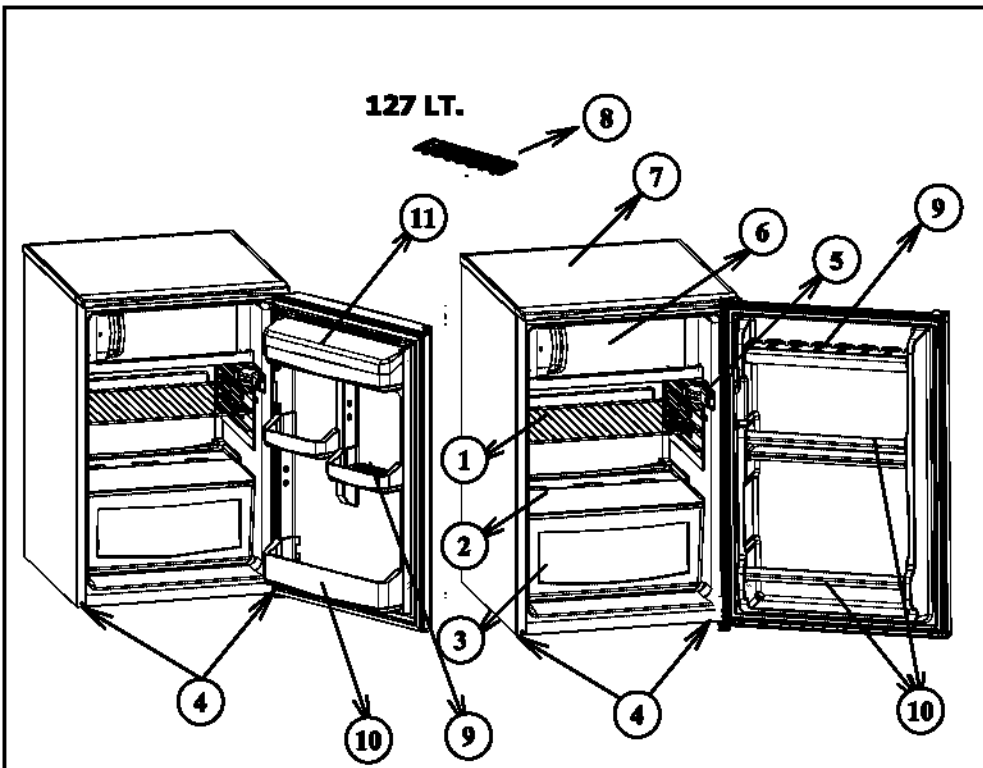

134 LT.

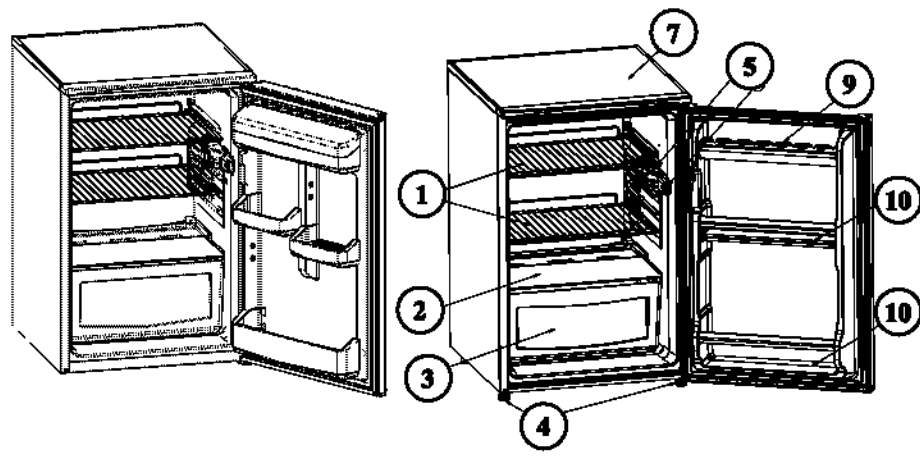

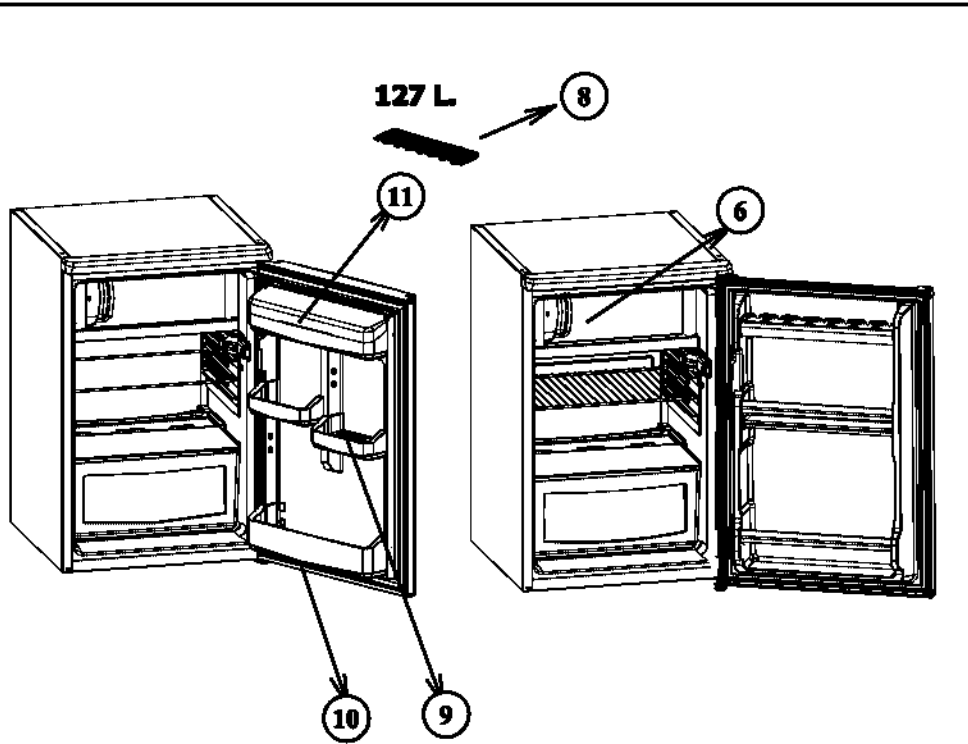

134 L.

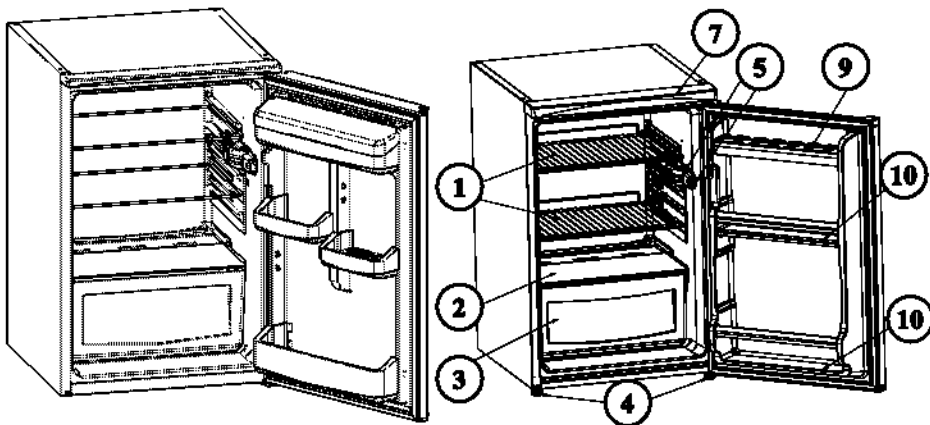

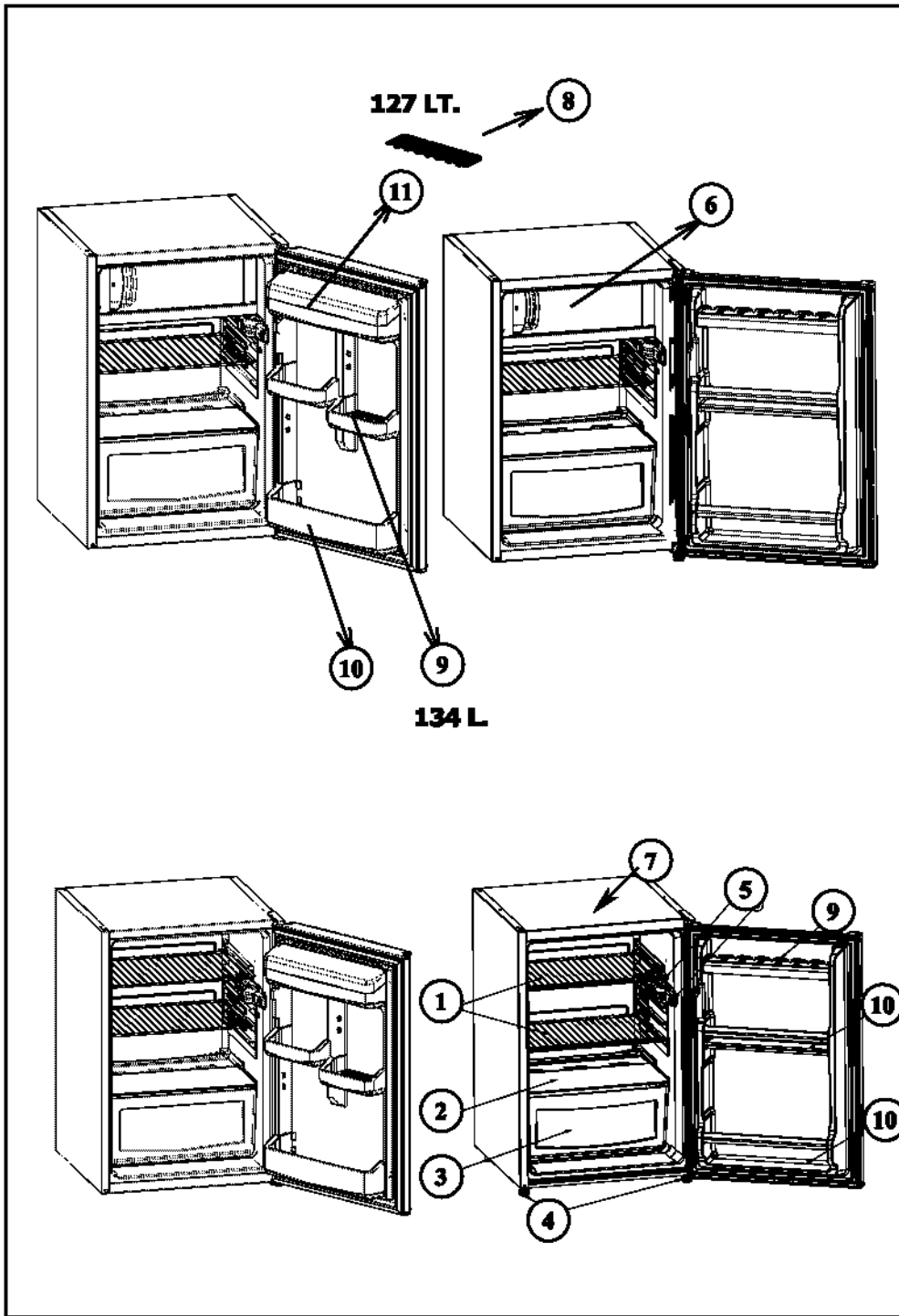

91 LT.

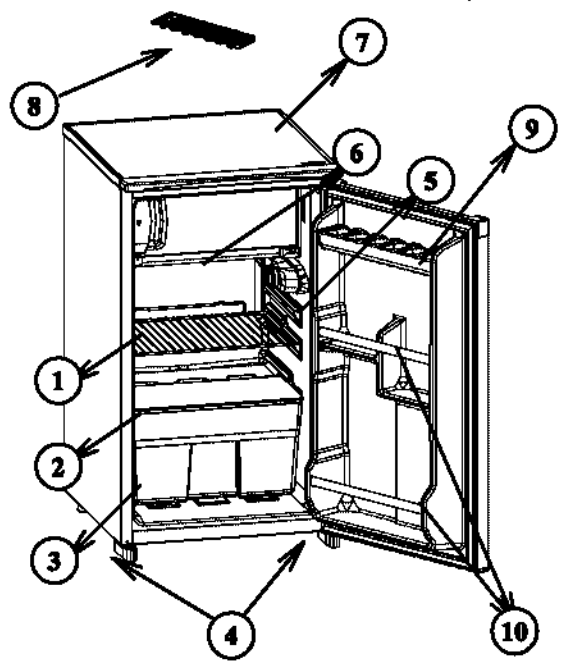

100 L.

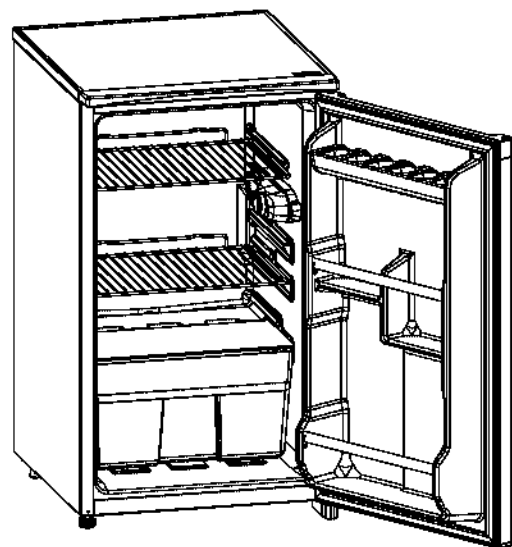

TARTALOMJEGYZÉK

1. RÉSZ: ÜZEMBEHELYEZÉS ELŐTTI TUDNIVALÓK	6
• Biztonsági útmutató	6
• Általános tanácsok	6
• Üzembehelyezés, a készülék beállítása	7
• Mielőtt bekapcsolja a gépet	7
2. RÉSZ: A KÉSZÜLÉK FUNKCIÓI ÉS BEÁLLÍTÁSI LEHETŐSÉGEI	8
• Termosztát beállítása	8
• Jégkocka készítése	9
3. RÉSZ: TISZTÍTÁS ÉS KARBANTARTÁS	10
• Leolvasztás	10
• Belső világítás, izzó cseréje	12
4. RÉSZ: SZÁLLÍTÁS, A KÉSZÜLÉK MOZGATÁSA	12
• Az ajtó nyílásirányának megváltoztatása	12
• A készülék mozgatása	12
5. RÉSZ: HIBAKERESÉSI ÚTMUTATÓ	13
6. RÉSZ: A KÉSZÜLÉK RÉSZEI ÉS A REKESZEK	14

1. RÉSZ ÜZEMBEHELYEZÉS ELŐTTI TUDNIVALÓK

Biztonsági Útmutató

- A modell, aml R600a (a hűtőfolyadék izobután), földgázt tartalmaz, nagyon környezetbarát de gyúlékony is. Mikor szállítja vagy a készüléket beállítja, meg kell győződni, hogy egyik hűtőkör alkotóelem sem sérült meg. Sérülés esetén kerülje a nyílt láng vagy szikrát képző dolgok használatát és néhány percre szellőztesse ki a helységet, ahol a készüléket elhelyezte.
- Ne használjon mechanikus vagy egyéb mesterséges eszközöket a leolvasztás folyamatának meggyorsítására.
- Ne használjon elektromos készülékeket a készülék ételtároló részlegében.
- Amennyiben ez a készülék egy zárral felszerelt régi hűtőszekrény helyére kerül, a régi készülékről távolítsa el a zárat a tárolás előtt, nehogy a gyerekek játék közben bezárják magukat.
- Régi hűtő és fagyasztószekrények szigetelő és hűtőgázokat tartalmaznak, amik megfelelően feldolgozandók. Feltétlenül az Ön helyi kompetens hulladék feldolgozó szervizére bízza a letelejtett készülék elintézését és amennyiben kérdése van, lépjen kapcsolatba a helyi meghatalmazottal vagy a kereskedőjével. Kérjük, győződjön meg róla, hogy a hűtőszekrény munkacsőve előzetesen nem sérült meg, mielőtt az illetékes hulladék feldolgozó szerviz elszállítja.

FONTOS MEGJEGYZÉS:

- Kérjük, olvassa el ezt az utasítást, mielőtt beállítja és bekapcsolja a készüléket. A gyártó nem vállal semmilyen felelőséget az utasításban leírtaktól eltérő beállításból és üzemeltetésből eredő károkért.

Általános Tanácsok És Óvintézkedések :

- Ne használjon olyan áramátalakítót illetve hosszabbító vezetékét, mely túlmelegedést vagy tüzet okozhat.
- A készüléket ne csatlakoztassa régi hálózati aljzatba.
- Ügyeljen arra, hogy ne törjön, vagy ne csavarodjon meg az elektromos kábel.

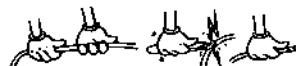

- Ügyeljen arra, hogy gyermeke soha ne játsszon a készülékkel, ne üljön annak polcaira, ne függeszkedjen annak ajtaján.
- Ne használjon éles fémtárgyat a lerakódott jég réteg eltávolításához, mivel ez kárt tehet a drukulációban, illetve megrongálhatja a készüléket.
- Ne csatlakoztassa az elektromos vezetékét vizes kézzel a hálózatba.
- Ne helyezzen Szén-dioxid tartalmú dobozos ill. üveges folyadékot a mélyhűtő részbe mivel az hűtés közben fellobbanhat.
- Magas alkoholszázalék tartalmú üvegeket mindig jól lezártan függő helyzetben tárolja.
- Ne érintse a hűtő felületét, főleg vizes kézzel, mert az égési sérüléseket okozhat.
- Ne fogyasszon jeget közvetlenül a mélyhűtőből kivétel után.

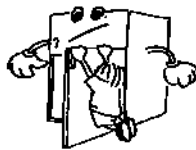

Üzembehelyezés, A Készülék Beállítása

- A készüléket 220-240V 50 Hz-es váltakozófeszültségről üzemeltetheti. Mielőtt a hálózatra csatlakoztatja a készüléket, győződjön meg róla, hogy a készülék névcímkéjén feltüntetett feszültség megfelel az otthonában lévő elektromos hálózat feszültségének.
- Ha üzembehelyezéskor problémák merülnek fel, kérjük hívja fel a szervizcéget.
- Mielőtt csatlakoztatná a készüléket a hálózati áramkörre, olvassa le a feszültséget a műszak etikettjéről, és győződjön meg arról, hogy megegyezik-e az Ön lakásában használt hálózat feszültséggel.
- Illessze a csatlakozó dugót földelt hálózati aljzatba. Ha a hálózati aljzat nem földelt, hívjon elektromos szakembert.
- A csatlakozónak, a készülék pozícióba helyezése után is hozzáférhetőnek kell lennie.
- **A törvény előírja a készülék földelését, ennek elmulasztása esetén a keletkezeti károkért a gyártó nem vállal felelősséget.**
- Ne tegye ki a készüléket közvetlen napsütésnek.
- Ne használja a készüléket kültéren, illetve ne tegye ki környezeti hatásoknak. (eső)
- Helyezze a készüléket jól szellőző helyre, 50 cm távolságra bármilyen tűzhelytől, kályhától vagy fűtőtesttől, min. 5 cm távolságra elektromos fűtőtesttől.
- Hagyjon egy min. 15 cm szabad teret a készülék fölött.
- Ne helyezzen túl nehéz és sok tárgyat a készülék tetejére.
- Ha ezt a készüléket másik hűtőszekrény vagy fagyasztó mellé kívánja tenni, hagyjon min. 2 cm távolságot a két készülék között.
- Ne tegyen a készülék tetejére forró ételt vagy edényt, mert az a készülék sérülését eredményezheti.
- Alkalmazza a műanyag távtartót a hűtőszekrény hátuljánál lévő kondenzátornál, hogy a jó teljesítmény érdekében megakadályozza a falnak dőlését.

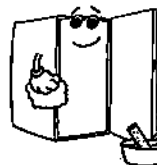
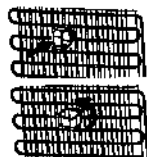

- A készüléknek szilárdan és vízszintesen kell állnia a padlón. Használja a készülék állítható lábait a padló szintkülönbséggel kiegyenlítéséhez.
- A készülék külseje és a benne lévő tartozékok szappanos vízzel tisztíthatók; a készülék belseje pedig langyos vízben feloldott szódaalkaliboróval. Száradás után, helyezze vissza a tartozékokat.

Mielőtt Bekapcsolja A Készüléket

- A készülék ismételt hálózatra csatlakoztatása előtt várjon 3 órát, hogy biztosítsa a megfelelő teljesítményt.
- Mikor először bekapcsolja a készüléket, előfordulhat, hogy egy szagot fog érezni, ami azonnal eltűnik, mikor a készülék hűteni kezd.



2. RÉSZ: A KÉSZÜLÉK FUNKCIÓI ÉS BEÁLLÍTÁSI

Termosztát Beállítása

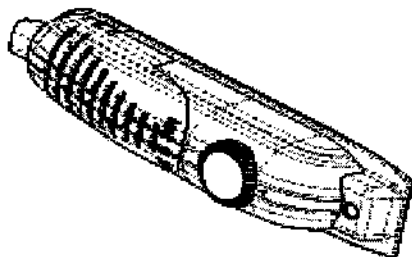

• A termosztát automatikusan szabályozza a belső hőmérsékletet a hűtő és a mélyhűtő részben egyaránt. A forgatható gomb minimumtól maximumig(1-5) való állításával egyre hidegebb hőmérséklet érhető el.

• A <<0>> pozíció a termosztát lezárt állását mutatja, amikor nincs hűtés.

• A mélyhűtő részben rövid ideig tárolni kívánt élelmiszerekhez a szabályzó gombot minimum és közepes (medium 1-3) pozíció közé állíthatja.

• A mélyhűtő részben hosszabb ideig tárolni kívánt élelmiszerekhez a szabályzó gombot közepes és maximum pozíció közé állíthatja.(3-4)

• **Megjegyzés:** A külső hőmérséklet, a frissen behelyezett élelmiszer, a véletlen nyitva felejtett ajtó befolyásolhatja a hűtőszekrény hőmérsékletét. Ha szükséges állítsa a hőmérséklet szabályzó gombon.

• *Az első bekapcsolás után a készüléknek 24 órai folyamatos üzemelésre van szüksége a megfelelő lehűlés eléréséig, mely után alkalmas a tökéletes működésre.*

• *Ez idő alatt lehetőleg ne nyitogassa gyakran a hűtőszekrény ajtaját, és addig ne tegyen túl sok élelmiszert bele.*

• *Áramszünet esetén ill. a hálózattól való kicsatlakoztatáskor a kompresszor esetleges sérülése elkerülése végett minimum 5 percet várjon a készülék visszacsatlakoztatásával.*

• **A 127L-ES HŰTŐSZEKREYNÉL (4 csillagos jelölés):** A hűtőszekrény fagyasztórekesze -18 °C-ig képes hűteni.

• **A 127 ÉS 91L-ES HŰTŐSZEKREYNÉL (2 csillagos jelölés):** A hűtőszekrény fagyasztórekesze -12 °C-ig képes hűteni.

• **A 134, 100 ÉS 91L-ES HŰTŐSZEKREYNÉL (csillagjelölés nélküli):** A hűtőszekrénynek nincs fagyasztórekesze, de 4-6 °C-ig képes hűteni.

"Ajtó Nyitva" Kijelző; (a 91 és 127 l-es modelleknél)

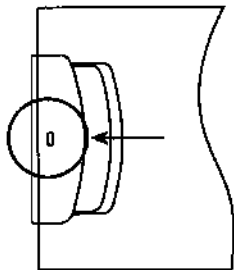

- Az « Ajtó Nyitva » kijelző a fogantyún jelzi, hogy ha az ajtót nem megfelelően zárta be vagy még mindig nyitva van.
- Amennyiben a kijelző piros, az ajtó nyitva van.
- Amennyiben a kijelző fehér, az ajtó megfelelően be van zárva.
- **Ügyeljen rá, hogy a fagyasztórekesz ajtaja mindig zárva legyen.** Ez megakadályozza az ételek kiolvadását, a jég és a zúzmara lerakódását a hűtörekesz belsejében és egy nem szükségeszerű energiafogyasztás növekedést.

Jégkocka Készítés;

Jégkocka tartó tálca; (a 127 l-es modellnél)

- Töltse fel vízzel a tálcát és helyezze a fagyasztórekeszbe.
- Miután a víz teljesen jéggé fagyott, a tálca csavarásával kivehető a jégkockák.

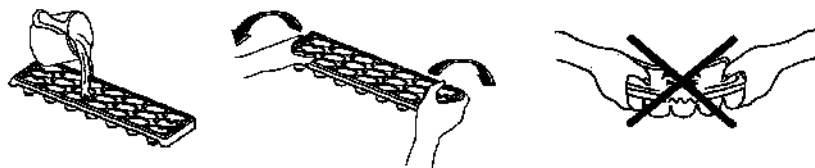

3. RÉSZ: TISZTÍTÁS ÉS KARBANTARTÁS

• **Húzza ki a készüléket az elektromos hálózathoz, mielőtt hozzálát a tisztításhoz.**

• Ne tisztítsa a készüléket folyó vízzel.

• Rendszeresen tisztítsa a készülék belsejét, szódadikarbonás kézmeleg vízzel.

• A tartozékokat külön-külön tisztítsa meg szappanos vízzel, és ne tegye be a mosó- vagy mosogatógépbe!

• A készülék felületi tisztításához soha ne használjon dörzsölő hatású szereket, mosószert vagy szappant. A tisztítás után egy száraz, puha ruhával törölje szárazra. A tisztítás végeztével száraz kézzel csatlakoztassa vissza a készüléket a hálózathoz.

• A készülék hátoldalán található hőcserélőt (radiátor) évente 2 alkalommal kefével tisztítsa meg, mellyel energiatakarít meg és növeli a készülék hatékonyságát.



Leolvasztás

Hűtőknél:

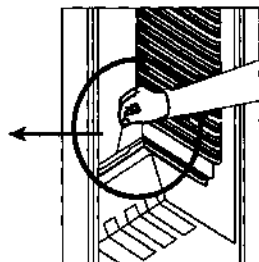
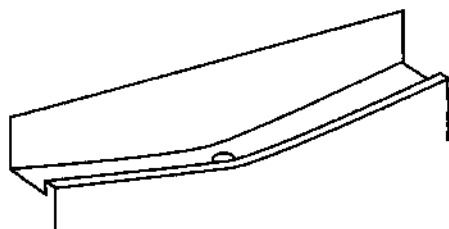

• A készülékek működése közben a hűtőrekesz automatikusan olvasztódik le, a leolvasztott víz elpárolog a párologtató tálcából.

• A párologtató tálcát és az ahhoz vezető nyílást rendszeresen tisztítani kell. Ezzel a leolvasztás során keletkezett víz összegyűlése elkerülhető.

• Akár egy fél pohár vízzel is tisztíthatja az elpárologtató tálcához vezető nyílást.

2 és 4 csillagos hűtőszekrény modellekénél;

A mélyhűtőben lerakódott jégreteget rendszeresen el kell távolítani. A mélyhűtő rész ugyanolyan módon tisztítandó, mint a hűtőszekrény. A fagyasztó leolvasztása ajánlatos legalább 2x egy évben.

Ehhez,

- Leolvasztás előtt MAX"5" nappal kapcsolja a készüléket a legnagyobb teljesítményre az élelmiszerek maximális megfagyasztásához.
- Leolvasztás alatt az élelmiszereket lehetőség szerint hűvös helyen, újságpapírba csomagolva tárolja. Az élelmiszerek elkerülhetetlen felmelegedése megrövidíti az eltarthatósági idejüket, így lehetőleg minél hamarabb fogyassza el őket.
- Kapcsolja ki a készüléket az elektromos aljzatnál és húzza ki az elektromos kábelt.
- Hagyja nyitva az ajtót és a leolvasztást meggyorsítsa érdekében helyezzen egy vagy több melegvízzel teli edényt a fagyasztórekeszbe.
- Végül szárítsa ki a készüléket és a cseppgyűjtő tálcát, majd helyezze vissza a dugót és állítsa a termosztát gombot az 5-ös állásba.

Belső Világítás, Izzó Cseréje

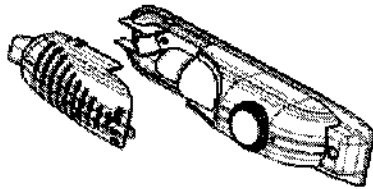

Ha a hűtőrekesz belső világítását cseréli ;

1. Húzza ki a készüléket a hálózathoz
2. A lámpabúra két oldalán található kampót nyomja meg, ezáltal a lámpabúra levehető.
3. Cserélje ki az égőt. (max: 15W)
4. Helyezze vissza a műanyag búrát, majd 5 perc múlva csatlakoztassa vissza a készüléket a hálózatba.

4. RÉSZ

SZÁLLÍTÁS, A KÉSZÜLÉK MOZGATÁSA

Az Ajtó Nyílásirányának Megváltoztatása

Abban az esetben, ha Önnek ezen a készüléken ellentétes irányú ajtónyitásra lenne szüksége, forduljon a helyi szervízhez.

Szállítás, A Készülék Áthelyezése

- Az eredeti csomagolóanyagot (Doboz, habszivacs) a környezetvédelmi előírásoknak megfelelően semmisítse meg.
- Szállításnál a készüléket egy erős kötéllal megfelelően rögzíteni kell. A készüléket minden esetben a dobozon található előírásoknak megfelelően szállítsa.
- Mielőtt szállítaná vagy áthelyezné a készüléket más helyre, az összes mozdítható tartozékot vegye ki belőle, hogy elkerülje azok lehetséges sérüléseit.

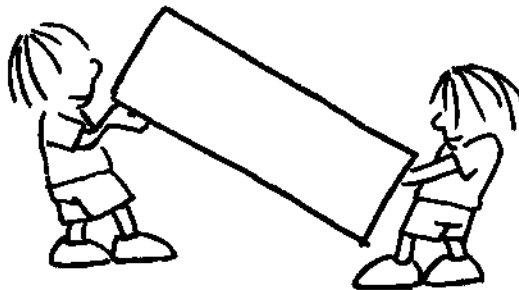

5. RÉSZ**HIBAKERESÉSI ÚTMÚTATÓ**

A készülék hibás működése a rossz beállításból vagy felhasználásból is eredhet, hogy elkerülje a szerelő felesleges kihívását és az ebből származó kiadásokat az alábbiakat ellenőrizze .

Ha a készülék nem működik, Ellenőrizze ;

- Nincs-e áramszünet
- A lakásban a kismegszakító Nincs-e lekapcsolva.
- A termosztát nincs-e « 0 » állásban.
- Az aljzat nem megfelelő. Ennek ellenőrzésére csatlakoztasson egy másik készüléket, amiről tudja, hogy működik ugyanabban az aljzatban.

A hőmérséklet nem elég alacsony, Ellenőrizze ;

- Nem rakott-e túl sok élelmiszert a készülékbe.
- Az ajtók tökéletesen záródnak.
- Tiszta-e a hátoldalon lévő külső hőcserélő
- Elég helyet hagyott a készülék hátuljánál és az oldalfalainál.

A készülék nagyon zajos:

A hűtőgáz cirkulációja kisebbfajta zajt okozhat hűtés közben, még akkor is, ha a kompresszor nem működik. Ez normális. Ha ez a zaj túlságosan eltér a megszokottól, ellenőrizze a következőket;

- A készülék vízszintbe van-e állítva.
- Nem érintkezik-e valami a készülék hátoldalával.
- A készüléken elhelyezett tárgyak rezonálnak.

Ha víz van a készülék alsó részében, Ellenőrizze ;

A cseppgyűjtő táca nyílása eldugult. (A nyílás tisztításához használja a lefolyódugót.)

Javaslatok

- **Annak érdekében, hogy növelje a helyet és javítsa a megjelenést, a « hűtő szekció » a hűtőszekció hátsó falára lett helyezve.** Mikor a készülék működik, ezt a falat dér vagy vízcseppek borítják, megfelelően az időnek, hogy a kompresszor üzemel e vagy sem. Ne aggódjon ez normális jelenség. A készüléket csak akkor kell leolvasztani, ha a falon túlzott vastagságú réteg található.
- **Amennyiben a készüléket hosszabb ideig nem használja** (például nyári vakáció alatt), húzza ki a készüléket az elektromos hálózatból vagy állítsa a termosztát gombját „0” állásba, olvassza le és tisztítsa ki a készüléket. Hagyja nyitva az ajtót, hogy megakadályozza a penész és a kellemeden szagok kialakulását

6. RÉSZ A KÉSZÜLÉK RÉSZEI ÉS A REKESZEK

- 1) HŰTŐPOLC (***)
- 2) ZÖLDSÉGTARTÓ FIÓK FEDELE (BIZTONSÁGI ÜVEG **)
- 3) ZÖLDSÉGTARTÓ FIÓK
- 4) ÁLLÍTHATÓ LÁB
- 5) TERMOZTÁT DOBOZA
- 6) MÉLYHŰTŐREKESZ (*)
- 7) FELSŐ LAP (1 & 4. OLDAL)
ELSŐ PANEL (2. OLDAL)
FELSŐ FÉMBORÍTÓ (2. OLDAL)
- 8) JÉGKOCKA TARTÓ TÁLCA (*)
- 9) TOJÁSTARTÓ POLC
- 10) ÜVEGTARTÓ POLC
- 11) FELSŐ POLC (FEDŐ OPCIONÁLIS) (**)

(*) CSAK A 140 L-ES HŰTŐSZEKRENY MODELLNÉL

(**) CSAK NÉHÁNY MODELLNÉL

(***) OPCIONÁLIS ÜVEGPOLC (CSAK NÉHÁNY MODELLNÉL)

MŰSZAKI ADATOK:

OBSAH

Časť 1.: SKÔR NEŽ POUŽIJETE SPOTREBIČ	16
• Bezpečnostné pokyny	16
• Odporúčania	16
• Inštalácia a zapnutie spotrebiča	17
• Skôr než zapnete spotrebič	17
Časť 2.: RÔZNE FUNKCIE A MOŽNOSTI	18
• Nastavenie termostatu	18
• Výroba ľadových kociek	19
Časť 3.: ČISTENIE A ÚDRŽBA	21
• Rozmrazovanie	21
• Výmena žiarovky	22
Časť 4.: PREPRAVA A ZMENA POLOHY	22
• Zmena smeru otvárania dverí	22
• Preprava a zmena polohy	22
Časť 5.: SKÔR NEŽ ZAVOLÁTE SERVIS	23
Časť 7.: INFORMAČNÝ LIST PRE CHLADNIČKY, MRAZNIČKY A KOMBINÁCIE	24

Časť 1 SKÔR NEŽ POUŽIJETE SPOTREBIČ

Bezpečnostné pokyny

- Model, ktorý obsahuje R134a (bezfreónové ekologické chladivo), je veľmi šetrný k životnému prostrediu. Pri preprave a inštalácii spotrebiča treba venovať pozornosť tomu, aby žiadny komponent chladiaceho okruhu nebol poškodený.
- Nepoužívajte mechanické zariadenia alebo iné umelé prostriedky na zrýchlenie rozmrazovacieho procesu.
- **DÔLEŽITÁ POZNÁMKA:**
- Správna funkcia chladničky je pri teplote okolia +16 až +32 st. Celzia. Pred inštaláciou a zapnutím spotrebiča si dôkladne, prečítajte návod na obsluhu a použitie. Dovozca nenesie žiadnu zodpovednosť za nesprávnu inštaláciu a použitie, než je opísané v tomto návode.

Odporúčania

- Nepoužívajte rozdvojky, predlžovacie káble, atď., ktoré by mohli spôsobiť prehriatie alebo spálenie.
- Nepoužívajte staré, zdeformované a inak poškodené káble.
- Káble neprekrúcajte a neohýbajte.



- Nedovoľte deťom hrať sa so spotrebičom.
- Na odstránenie ľadu z mraziaceho priestoru nepoužívajte ostré kovové predmety, ktorými možno poškodiť chladiaci okruh a tým spôsobiť neopraviteľné poškodenie výrobku. Používajte v prípade potreby škrabku z plastu.
- Nezapájajte chladničku do zdroja energie vlhkými rukami.
- Neumiestňujte obaly (sklenené fľaše alebo konzervy) s tekutinami do mrazničky. Mohlo by dôjsť k roztrhnutiu nádoby počas mrazenia.
- Fľaše, ktoré obsahujú vysoké percento alkoholu, musia byť v chladničke dobre uzatvorené a uložené vertikálne.
- Nechytajte chladené povrchy, hlavne s mokrymi rukami, pretože by ste sa mohli poraniť.
- Nejedzte ľad, ktorý bol práve odstránený z mrazničky.

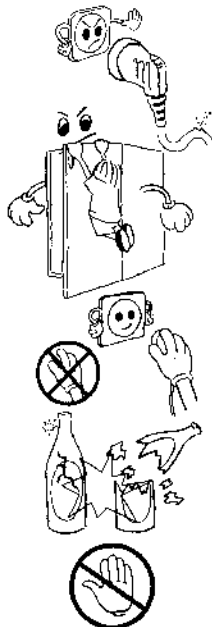

Inštalácia a zapnutie spotrebiča

- Tento spotrebič je pripojený na 220-240V a 50 Hz.
- Pre správnu inštaláciu a zapnutie spotrebiča je možné kontaktovať servisného technika.
- Pred zapojením do zdroja energie preverte, či napätie na štítku súhlasí s napätím elektrického systému v budove.
- Pokiaľ zásuvka nezodpovedá zástrčke chladničky, vymeňte zástrčku za správnu (minimálne 10A).
- Vsuňte zástrčku do zásuvky s účinným uzemnením. Pokiaľ zásuvka nemá uzemnenie, navrhujeme, aby ste požiadali o pomoc elektrikára.
- Dovožca nenesie žiadnu zodpovednosť za škody vzniknuté nesprávnym uzemnením.
- Spotrebič nevystavujte priamemu slnečnému žiareniu.
- Spotrebič nepoužívajte vonku a nevystavujte dažďu.
- Umiestňujte chladničku ďalej od zdroja tepla a do dobre vetraného priestoru. Chladnička by mala byť vzdialená minimálne 50 cm od radiátora, plynových sporákov alebo tepelných zdrojov a 5 cm od elektrických sporákov.
- V hornej časti nechajte voľný priestor minimálne 15 cm.
- Neumiestňujte na spotrebič ťažké predmety.
- Pokiaľ je spotrebič umiestnený vedľa inej chladničky
- alebo mrazničky, dodržujte minimálnu vzdialenosť
- 2 cm, aby ste zabránili kondenzácii pary.
- Nepoložte veľmi horúce potraviny na spotrebič.
- Môžete ho tým poškodiť.
- Ku kondenzátoru na zadnej strane chladničky
- pripevnite plastové distančné teliesko, aby sa chladnička
- neopierala o stenu a bol tak udržaný požadovaný výkon.
- Spotrebič musí stáť pevne a rovno na podlahe. Pre vycentrovanie spotrebiča použite dve predné vyrovnávacie nožičky.
- Vonkajšiu časť spotrebiča a jeho príslušenstvo vo vnútri možno čistiť roztokom vody s čistiacim prostriedkom, vnútornú časť výrobku roztokom vlažnej vody a jedlej sódy. Po vysušení vložte späť do vnútra všetky diely príslušenstva.

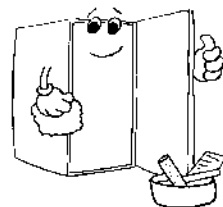
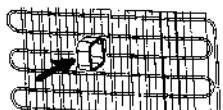

Skôr než zapnete spotrebič

- Pred zapojením nechajte spotrebič v klude minimálne 3 hodiny, aby sa dosiahol v prevádzke požadovaný výkon.
- Pri prvom zapnutí sa môže vyskytnúť u výrobku zápach. Ten však zmizne, len čo spotrebič začne chladiť.

Časť 2. RÔZNE FUNKCIE A MOŽNOSTI

Nastavenie termostatu

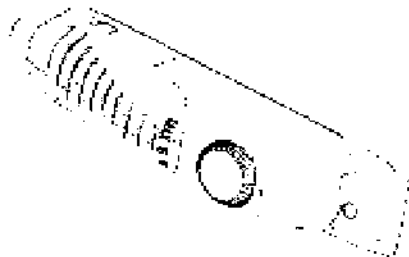

Monoklimatické chladničky nemajú mraziace oddelenie, ale môžu chladit do 5°C.

- Termostat automaticky reguluje vnútornú teplotu chladiaceho oddelenia. Pri otáčaní gombíkom od pozície «1» do «5» možno dosiahnuť nižšiu teplotu.
- Pozícia «0» ukazuje, že termostat je vypnutý a preto nechladí.
- Pre krátkodobé uskladnenie potravín v chladiacom priestore môžete nastaviť gombík termostatu medzi minimum a strednú pozíciu (1-3).
- Pre dlhodobé uskladnenie potravín v chladiacom oddelení môžete nastaviť gombík termostatu do strednej pozície (3-4).
- **Pripomíname, že:** teplotu chladiaceho priestoru ovplyvňuje okolitá teplota, teplota uskladnených čerstvých potravín a ako často otvárate dvere spotrebiča. Ak je nutné, zmeňte pozíciu nastavenia teploty.
- Keď prvýkrát zapínate spotrebič, nechajte ho pracovať 24 hodín nepretržite, až sa ochladí na požadovanú teplotu.
- V tomto čase neotvárajte tak často dvere a priestor vo vnútri spotrebiča na odkladanie potravín.
- Ak je spotrebič vypnutý alebo odpojený, nechajte ho takto aspoň 5 min, než ho znovu zapnete alebo zapojíte, aby nedošlo k poškodeniu kompresora.
- U 140 I CHLADNIČIEK: Výparník chladničky môže chladit' do -12°C.

Indikátor za odprta vrata (pri 91- in 127-litrskih modelih)

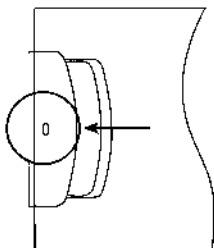

- Indikator za odprta vrata, nameščen na ročaju, kaže, ali so vrata hladilnika dobro zaprta ali ne.
- Če je indikator rdeč, vrata niso dobro zaprta.
- Če je indikator bel, so vrat zaprta, kot je treba.
- Vedno pazite, da so vrata zamrzovalnika dobro zaprta. Tako se boste izognili taljenju zamrznjene hrane, nastajanju debele plasti ledu in porastu temperature, zaradi česar bi se porabilo tudi veliko električne energije.

Výroba kociek ľadu:

Miska na ľad (len u 132 l modelov)

- Naplňte misku na ľad vodou a umiestnite ju do výparníka.
- Keď sa voda zmení na ľad, môžete misku otočiť tak, ako je znázornené nižšie, a dostanete kocky ľadu.

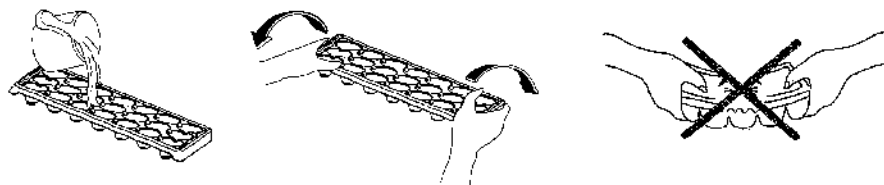

Časť 3. ČISTENIE A ÚDRŽBA

- Pred čistením odpojte spotrebič od zdroja elektrického prúdu.
- Nečistite spotrebič nalieváním vody.
- Oddelenie chladničky by malo byť čistené periodicky s použitím roztoku vlažnej vody a jedlej sódy.
- Príslušenstvo čistite zvlášť. Pre čistenie nepoužívajte umývačku riadu.
- Nepoužívajte abrazívne prostriedky, saponáty alebo mydlá. Po umytí vypláchnite čistou vodou a starostlivo vysušte. Po vyčistení znovu zasuňte zástrčku spotrebiča suchými rukami do zdroja elektrickej energie.
- Minimálne dvakrát do roka by ste mali očistiť kondenzátor pomocou zmetáku za účelom úspory energie a zvýšenia produktivity.

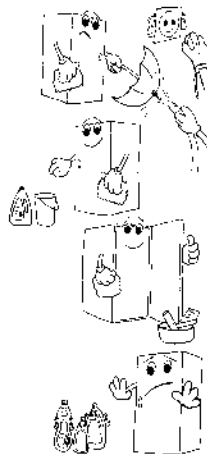

Odmrazovanie u 141 I chladničiek:

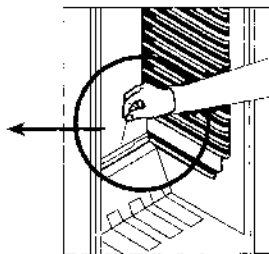
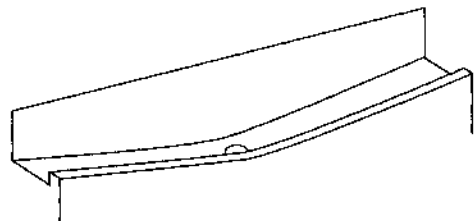

- V chladiacom oddelení sa odmrázovanie uskutočňuje automaticky počas chodu spotrebiča, odmrázaná voda sa zhromažďuje v odparovacej miske a automaticky vyparuje.
- výparník a otvor pre odvod vody z odmrázovania by mali byť periodicky čistené spolu so zátkou pre odtok vody z odmrázovania. Predídete nahromadeniu vody na dne chladničky namiesto jej odtoku.
- Do odvodňovacieho otvoru možno pre čistenie naliať 1/2 pohára vody

Odmrazovanie u 140 l chladničiek:

V prípade, že váš spotrebič pracuje nepretržite, ľad akumulovaný vo výparníku by mal byť periodicky odstraňovaný každé dva až tri týždne alebo keď sa vytvorí asi 3-5 mm hrubá vrstva ľadu. Táto vrstva ľadu môže zapríčiniť poškodenie dvierok mraziaceho priestoru alebo nesprávnu teplotu v chladničke.

Preto,

- Skontrolujte, či je odkvapová miska správne umiestnená.
- Deň pred odmrázaním, nastavte gombík termostatu do polohy 5. pre úplné zmrazenie potravín.
- Vypnite chladničku a vytiahnite sieťový prívod zo zásuvky.
- Nechajte dvere spotrebiča a pre urýchlenie procesu odmrázovania môžete do výparníka umiestniť jednu alebo viac nádob s teplou vodou.
- Starostlivo vysušte vnútro chladničky a odkvapový podnos, zasuňte zátku a nastavte gombík termostatu do polohy 5.

Výmena žiarovky v chladničke

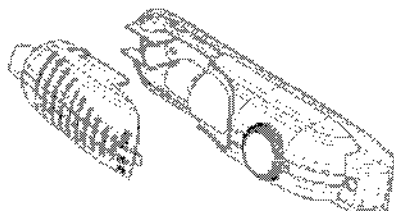

Pri výmene žiarovky v chladničke:

1. Odpojte spotrebič od zdroja energie.
2. Stlačte háčiky na stranách hornej časti krytu a zložte kryt žiarovky.
3. Nahraďte nefunkčnú žiarovku novou o výkone maximálne 15 W.
4. Nasad'te kryt žiarovky a po 5 min pripojte zariadenie ku zdroju energie.

Časť 4. PREPRAVA A ZMENA POLOHY

Zmena smeru otvárania dverí

- V prípade, že potrebujete zmeniť smer otvárania dverí, prosím, poraďte sa so servisným technikom.

Preprava a zmena polohy

- Pôvodný obal a penový polystyrén (PS) uschovajte pre prípad potreby.
- Pri preprave by spotrebič mal byť zabezpečený širokou páskou alebo silným lanom. Je nevyhnutné dodržiavať inštrukcie uvedené na obale.
- Pred prepravou alebo zmenou polohy všetky pohyblivé predmety (t.j. police, nádoby na čerstvú zeleninu a ovocie...) vyberte alebo pripevnite páskou.

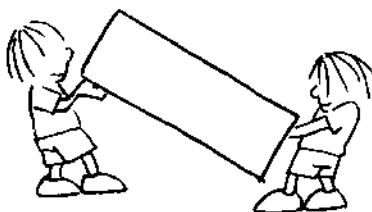

Časť 5 SKÔR NEŽ ZAVOLÁTE SERVIS

Ak vaša chladnička správne nepracuje, môže ísť o menší problém, preto skôr, než zavoláte opravára, skontrolujte spotrebič podľa nasledovných inštrukcií:

Čo robiť, keď váš spotrebič nefunguje

Skontrolujte, či:

- je v poriadku prívod elektrickej energie,
- nie je odpojený hlavný vypínač vo vašom dome,
- termostat nie je nastavený na polohu 0,
- je v poriadku zásuvka. Pre kontrolu zapojte iné zariadenie, o ktorom viete, že funguje, do tej istej zásuvky.

Čo robiť, ak je výkon vášho spotrebiča nízky

Skontrolujte, či:

- nie je zariadenie preťažené,
- dvere sú správne zatvorené,
- v kondenzátore nie je prach,
- je dost' miesta pri zadnej stene a bočných stenách.

Ak sa vyskytuje hluk

Chladiaci plyn, ktorý cirkuluje v obvode chladničky, môže spôsobovať slabý hluk (bublajúci zvuk) dokonca v prípade, keď kompresor nepracuje. Neznepokojte sa, je to celkom normálne. Ak tieto zvuky sú iné, skontrolujte, či:

- je spotrebič správne vycentrovaný,
- sa nedotýka zadná stena nejakého predmetu
- látka v spotrebiči vibruje.

Ak je v spodnej časti chladničky voda

Skontrolujte, či:

- The drain hole for defrost water is not clogged(Use defrost drain plug to clean the drain hole) otvor na odtok rozmrazenej vody nie je upchatý (použite zátku na odtok rozmrazenej vody a vyčistíte otvor).

Odporúčania

- Ak spotrebič nie je v prevádzke dlhší čas (napríklad počas letnej dovolenky), otočte gombík termostatu do polohy «0». Chladničku treba odmraziť, vyčistiť a dvere nechať otvorené, aby ste zamedzili vzniku plesní a zápachu

Časť 6. ČASTI SPOTREBIČA A ODDELENIA

- 1) **Police na vajíčka**
- 2) **Nastaviteľné poličky**
- 3) **Rošt na vajíčka**
- 4) **Police na fľaše**
- 5) **Držiak na fľaše**
- 6) **Vypínač osvetlenia**
- 7) **Rošty**
- 8) **Police na ovocie a zeleninu**
- 9) **Miska na ovocie a zeleninu**
- 10) **Nastaviteľné nožičky**

D In Übereinstimmung mit den Anforderungen der Europäischen Richtlinie 2002/96/EG über Elektro- und Elektronik-Altgeräte (WEEE) ist vorliegendes Gerät mit einer Markierung versehen. Sie leisten einen positiven Beitrag für den Schutz der Umwelt und die Gesundheit des Menschen, wenn Sie dieses Gerät einer gesonderten Abfallsammlung zuführen. Im unsortierten Siedlungsmüll könnte ein solches Gerät durch unsachgemäße Entsorgung negative Konsequenzen nach sich ziehen. Auf dem Produkt oder der beiliegenden Produktdokumentation ist

folgendes Symbol  einer durchgestrichenen Abfalltonne abgebildet. Es weist darauf hin, dass eine Entsorgung im normalen Haushaltsabfall nicht zulässig ist. Entsorgen Sie dieses Produkt im Recyclinghof mit einer getrennten Sammlung für Elektro- und Elektronikgeräte. Die Entsorgung muss gemäß den örtlichen Bestimmungen zur Abfallbeseitigung erfolgen. Bitte wenden Sie sich an die zuständigen Behörden Ihrer Gemeindeverwaltung, an den lokalen Recyclinghof für Haushaltsmüll oder an den Händler, bei dem Sie dieses Gerät erworben haben, um weitere Informationen über Behandlung, Verwertung und Wiederverwendung dieses Produkts zu erhalten.

GB This appliance is marked according to the European directive 2002/96/EC on Waste Electrical and Electronic Equipment (WEEE). By ensuring this product is disposed of correctly, you will help prevent potential negative consequences for the environment and human health, which could otherwise be caused by inappropriate waste handling of this product.

The symbol  on the product, or on the documents accompanying the product, indicates that this appliance may not be treated as household waste. Instead it shall be handed over to the applicable collection point for the recycling of electrical and electronic equipment. Disposal must be carried out in accordance with local environmental regulations for waste disposal. For more detailed information about treatment, recovery and recycling of this product, please contact your local city office, your household waste disposal service or the shop where you purchased the product.

F Cet appareil porte le symbole du recyclage conformément à la Directive Européenne 2002/96/CE concernant les Déchets d'Équipements Électriques et Électroniques (DEEE ou WEEE). En procédant correctement à la mise au rebut de cet appareil, vous contribuerez à empêcher toute conséquence nuisible pour l'environnement et la santé de l'homme.

Le symbole  présent sur l'appareil ou sur la documentation qui l'accompagne indique que ce produit ne peut en aucun cas être traité comme déchet ménager. Il doit par conséquent être remis à un centre de collecte des déchets chargé du recyclage des équipements électriques et électroniques. Pour la mise au rebut, respectez les normes relatives à l'élimination des déchets en vigueur dans le pays d'installation. Pour obtenir de plus amples détails au sujet du traitement, de la récupération et du recyclage de cet appareil, veuillez vous adresser au bureau compétent de votre commune, à la société de collecte des déchets ou directement à votre revendeur.

NL Dit apparaat is voorzien van het merktaken volgens de Europese richtlijn 2002/96/EG inzake Afdankte elektrische en elektronische apparaten (AEEA). Door ervoor te zorgen dat dit product op de juiste manier als afval wordt verwerkt, helpt u mogelijk negatieve consequenties voor het milieu en de menselijke gezondheid te voorkomen die anders zouden kunnen worden veroorzaakt door onjuiste verwerking van dit product als afval.

Het symbool  op het product of op de bijbehorende documentatie geeft aan dat dit product niet als huishoudelijk afval mag worden behandeld. In plaats daarvan moet het worden afgegeven bij een verzamelpunt voor recycling van elektrische en elektronische apparaten. Afdanking moet worden uitgevoerd in overeenstemming met de plaatselijke milieuvoorschriften voor afvalverwerking. Voor nadere informatie over de behandeling, terugwinning en recycling van dit product, wordt u verzocht contact op te nemen met het stadskantoor in uw woonplaats, uw afvalophaaldienst of de winkel waar u het product heeft aangeschaft.

E Este aparato lleva el marcado CE en conformidad con la Directiva 2002/96/EC del Parlamento Europeo y del Consejo sobre residuos de aparatos eléctricos y electrónicos (RAEE). La correcta eliminación de este producto evita consecuencias negativas para el medioambiente y la salud.

El símbolo  en el producto o en los documentos que se incluyen con el producto, indica que no se puede tratar como residuo doméstico. Es necesario entregarlo en un punto de recogida para reciclar aparatos eléctricos y electrónicos. Deséchelo con arreglo a las normas medioambientales para eliminación de residuos. Para obtener información más detallada sobre el tratamiento, recuperación y reciclaje de este producto, póngase en contacto con el ayuntamiento, con el servicio de eliminación de residuos urbanos o la tienda donde adquirió el producto.

P Este aparelho está classificado de acordo com a Directiva Europeia 2002/96/EC sobre Resíduos de equipamento eléctrico e electrónico (REEE). Ao garantir a eliminação adequada deste produto, estará a ajudar a evitar potenciais consequências negativas para o ambiente e para a saúde pública, que poderiam derivar de um manuseamento de desperdícios inadequado deste produto.

O símbolo  no produto, ou nos documentos que acompanham o produto, indica que este aparelho não pode receber um tratamento semelhante ao de um desperdício doméstico. Pelo contrário, deverá ser depositado no respectivo centro de recolha para a reciclagem de equipamento eléctrico e electrónico. A eliminação deverá ser efectuada em conformidade com as normas ambientais locais para a eliminação de desperdícios. Para obter informações mais detalhadas sobre o tratamento, a recuperação e a reciclagem deste produto, contacte o Departamento na sua localidade, o seu serviço de eliminação de desperdícios domésticos ou a loja onde adquiriu o produto.

I Questo apparecchio è contrassegnato in conformità alla Direttiva Europea 2002/96/EC, Waste Electrical and Electronic Equipment (WEEE). Assicurandosi che questo prodotto sia smaltito in modo corretto, l'utente contribuisce a prevenire le potenziali conseguenze negative per l'ambiente e la salute.

Il simbolo  sul prodotto o sulla documentazione di accompagnamento indica che questo prodotto non deve essere trattato come rifiuto domestico ma deve essere consegnato presso l'adeguato punto di raccolta per il riciclaggio di apparecchiature elettriche ed elettroniche. Difarsene seguendo le normative locali per lo smaltimento dei rifiuti. Per ulteriori informazioni sul trattamento, recupero e riciclaggio di questo prodotto, contattare l'adeguato ufficio locale, il servizio di raccolta dei rifiuti domestici o il negozio presso il quale il prodotto è stato acquistato.

GR Αυτή η συσκευή φέρει σημασία σύμφωνα με την Ευρωπαϊκή οδηγία 2002/96/ΕΕ σχετικά με Απορριπτόμενα Ηλεκτρικά και Ηλεκτρονικά Εξαρτήματα (WEEE). Εξασφαλίζοντας ότι το προϊόν αυτό απορρίπτεται σωστά, θα βοηθήσετε στην πρόληψη πιθανών αρνητικών επιπτώσεων για το περιβάλλον και την ανθρώπινη υγεία, οι οποίες θα μπορούσαν να δημιουργηθούν από την ακατάλληλη χειρισμό αυτού του προϊόντος ως οικιακό μπε.

Το σύμβολο  πάνω στο προϊόν, ή στο έγγραφο που συνοδεύουν το προϊόν, υποδεικνύει ότι αυτή η συσκευή δεν μπορεί να θεωρηθεί οικιακό απόρριμμα. Αντί γι αυτό θα πρέπει να παραδοθεί στο κατάλληλο σημείο περισυλλογής για την ανακύκλωση των ηλεκτρικών και ηλεκτρονικών εξαρτημάτων. Διαβάστε οι πληροφορίες την τοπική νομοθεσία για τη διάθεση των απορριμμάτων. Για πιο λεπτομερείς πληροφορίες σχετικά με την επεξεργασία, την ημερολογική και την ανακύκλωση αυτού του προϊόντος, παρακαλούμε επικοινωνήστε με το αρμόδιο γραφείο της τοπικής σας αυτοδιοίκησης, την τοπική σας υπηρεσία αποκομιδής οικιακών απορριμμάτων ή το κατάστημα όπου αγοράσατε αυτό το προϊόν.

S Denna produkt är märkt enligt EG-direktiv 2002/96/EEC beträffande elektriskt och elektroniskt avfall (Waste Electrical and Electronic Equipment, WEEE). Genom att säkerställa en korrekt kassering av denna produkt bidrar du till att förhindra potentiella, negativa konsekvenser för vår miljö och vår hälsa, som annars kan bli följden om produkten inte hanteras på rätt sätt.

Symbolen  på produkten, eller i medföljande dokumentation, indikerar att denna produkt inte får behandlas som vanligt hushållsavfall. Den skall i stället lämnas in på en lämplig uppsamlingsplats för återvinning av elektrisk och elektronisk utrustning. Produkten måste kasseras enligt lokala miljöbestämmelser för avfallshantering. För mer information om hantering, återvinning och återanvändning av denna produkt, var god kontakta de lokala myndigheterna, ortens sophanteringstjänst eller butiken där produkten inhandlades.

N Dette apparatet er mærket i samsvar med EU-direktiv 2002/96/EC om anvendelse af elektrisk og elektronisk udstyr (Waste Electrical and Electronic Equipment - WEEE). Forstikre deg om at dette produktet blir avhendet på korrekt vis, slik at det ikke kan utgjøre noen helse- eller miljørisiko.

Symbol  på produktet eller på dokumentene som følger med det, viser at dette produktet ikke må behandles som husholdningsavfall. Lever det til et autorisert mottak for resirkulering av elektrisk og elektronisk utstyr. Avhending må skje iht. de lokale renovasjonsforskriftene. For nærmere informasjon om håndtering, kassering og resirkulering av dette produktet, kontakt kommunen, renovasjonsvesenet eller forretningen der du anskaffet det.

DK Dette produkt er mærket i henhold til EU-direktiv 2002/96/EF om Kasseret elektrisk og elektronisk udstyr (WEEE). Ved at sikres, at dette produktet bliver skrottet korrekt, hjælper man med til at forhindre potentielle, negative konsekvenser for miljøet og folkesundheden, der kunne opstå gennem uhensigtsmæssig bortskaffelse af dette produkt.

Symbol  på produktet eller på dokumenterne, der ledsagar produktet, angiver, at produktet ikke må bortskaffes sammen med husholdningsaffaldet. Det skal i stedet afleveres på en genbrugsstation for elektrisk og elektronisk udstyr. Det skal skrottes i henhold til gældende lokale miljøregler for bortskaffelse af affald.

For yderligere oplysninger om håndtering, genvinding og genbrug af dette produkt bedes man kontakte de lokale myndigheder, renovationsselskabet eller forretningen, hvor produktet er købt.

FIN Tämä laite on merkitty WEEE-direktiivin (Waste Electrical and Electronic Equipment) 2002/96/EC mukaisesti. Varmistaamalla, että tuote poistetaan käytöstä asianmukaisesti, voidaan auttaa estämään sellaiset ympäristö- ja terveysriskit, jotka saattaisivat aiheutua jätteiden asiattomasta käsittelystä.

Symbol  tuoteessa tai sen dokumentaatiossa tarkoittaa, ettei laitetta saa hävittää kotitalousjätteen mukana. Sen sijaan tuote on toimitettava sähkö- ja elektroniikkakomponenttien keräys- ja kierrätyspisteeseen. Laitteen käytöstäpoiston suhteen on noudatettava paikallisia jätehuoltomääräyksiä. Lisätietoja tuotteen käsittelystä, talteenotosta ja kierrätyksestä saa kaupunki- tai kunnanvirastosta, paikallisesta jätehuoltoliikkeestä tai liikkeestä, josta tuote ostettiin.

PL Niniejsze urządzenie posiada oznaczenie zgodnie z Dyrektywą Europejską 2002/96/EC w sprawie zużytego sprzętu elektrycznego i elektronicznego (WEEE). Zapewniając prawidłowe złomowanie niniejszego urządzenia przyczyni się Państwo do ograniczenia ryzyka wystąpienia i negatywnego wpływu produktu na środowisko i zdrowie ludzi, które mogłoby zaistnieć w przypadku niewłaściwej utylizacji urządzenia.

Symbol  umieszczony na produkcie lub na dołączonych do niego dokumentach oznacza, że niniejszy produkt nie jest traktowany jako odpad z gospodarstwa domowego. Urządzenie, w celu jego złomowania, należy znieść w odpowiednim punkcie uтилизации odpadów w celu recyklingu komponentów elektrycznych i elektronicznych. Urządzenie należy złomować zgodnie z lokalnymi przepisami dot. utylizacji odpadów. Dodatkowo informacje na temat utylizacji, złomowania i recyklingu opisywanego urządzenia można uzyskać w lokalnym urzędzie o miasto, w najbliższym przedsiębiorstwie utylizacji odpadów lub w sklepie, w którym produkt został zakupiony.

CZ Tento spotřebič je označen v souladu s evropskou směrnicí 2002/96/ES o likvidaci elektrického a elektronického zařízení (WEEE). Zajištěním správné likvidace tohoto výrobku pomůžete zabránit případným negativním důsledkům na životní prostředí a lidské zdraví, ke kterým by mohlo dojít kvůli špatné likvidaci tohoto výrobku nebo jeho složek.

Symbol  na výrobku nebo na dokumentech přiložených k výrobku udává, že tento spotřebič nepatří do domácího odpadu. Spotřebič je nutné odvézt do sběrného místa pro recyklaci elektrického a elektronického zařízení. Likvidace musí být provedena v souladu s místními předpisy o ochraně životního prostředí, které se týkají likvidace odpadů. Podrobnější informace o zpracování, regeneraci a recyklaci tohoto výrobku z těchto a příslušných místních úřadů, služeb pro likvidaci domácího odpadu nebo v obchodě, kde jste výrobek koupili.

SK Tento spotřebič je označen v souladu s Evropskou směrnicí 2002/96/ES o likvidaci elektrických a elektronických zařízení (WEEE). Zabezpečíte tím, že tento výrobek bude likvidován správným způsobem, což pomůže předcházet případným negativním důsledkům na životní prostředí a lidské zdraví, ke kterým by mohlo dojít kvůli špatné likvidaci tohoto výrobku nebo jeho složek.

Symbol  na výrobku a nebo na doprovodných dokumentech znamená, že s tímto výrobkem se nesmí zacházet jako s domácími odpady. Naopak, třeba ho odvézt do zborného stredisku na likvidáciu elektrických alebo elektronických zariadení. Likvidácia musí byť vykonaná v súlade s predpismi na ochranu životného prostredia, ktoré sa týkajú likvidácie odpadov.

H A készülék ékei jelölték, hogy meg kell felelni az elektronikus és elektrónikus személtisztekezés hulladékairól szóló 2002/96/EC európai irányelvnek (WEEE) legfeljebb az alábbiak szerint.

A hulladék-kezelés megkezdéséhez a helyi önkormányzat felé kell fordulni. A hulladék-kezelés megkezdéséhez a helyi önkormányzat felé kell fordulni. A hulladék-kezelés megkezdéséhez a helyi önkormányzat felé kell fordulni. A hulladék-kezelés megkezdéséhez a helyi önkormányzat felé kell fordulni.

RUS Данное изделие предназначено в соответствии с Европейской директивой 2002/96/EC по утилизации электрического и электронного оборудования (WEEE). Обеспечив правильное утилизацию данного изделия, Вы сможете предотвратить потенциально возможные негативные последствия для окружающей среды и здоровья человека, которые могли бы иметь место в противном случае.

Символ  на самом изделии или сопроводительной документации указывает, что при утилизации данного изделия с ним следует обращаться как с бытовыми отходами. Вместе с тем, это следует сделать в соответствии с местными нормами приема электрического и электронного оборудования для последующей утилизации.

BG Този уред е маркиран в съответствие с Европейска директива 2002/96/EC "Електрическо и електронно оборудване за отпадък" (WEEE). Като се гарантира това изделие да бъде изхвърлено по правилен начин, вие ще предотвечате за предотвратяване на възможните негативни последици за околната среда и здравето на хората, което в положителен случай може да бъде предизвикано от неправилно изхвърляне на това изделие.

Символът  върху изделието или върху документите, придружаващи изделието, показва, че това изделие не бива да се третира като битов отпадък. Вместо това, то трябва да се предава в специализиран пункт за рециклиране на електрическо и електронно оборудване. При изхвърлянето му спазвайте местните норми за изхвърляне на отпадък.

RO Acest aparat este marcat în conformitate cu Directiva Europeană 2002/96/CE referitoare la Deșeurile de Echipament Electric și Electronic (WEEE). Asigurându-vă că acest produs este eliminat în mod corect, contribuiți la prevenirea potențialelor consecințe negative asupra mediului înconjurător și sănătății persoanelor; consecințe care ar putea fi provocate de aruncarea necorespunzătoare la gunoieră a acestor produse.

Символът  до продукта, sau de pe documentele care însoțesc produsul, indică faptul că acesta nu poate fi aruncat împreună cu deșeurile menajere. Trebuie produsat la punctul de colocare corespunzător, pentru reciclarea echipamentului electric și electronic.

Aruncarea la gunoieră a aparatului trebuie făcută în conformitate cu normele locale pentru eliminarea deșeurilor. Pentru informații mai detaliate privind eliminarea, va trebui să contactați administrația locală, serviciul de salubritate a deșeurilor menajere sau magazinul de unde ați cumpărat produsul.

**GORENJE D.D.
PARTIZANSKA 12,
VALENJE, SI-3503
SLOVENIA**

52003285