

## H Használati utasítás

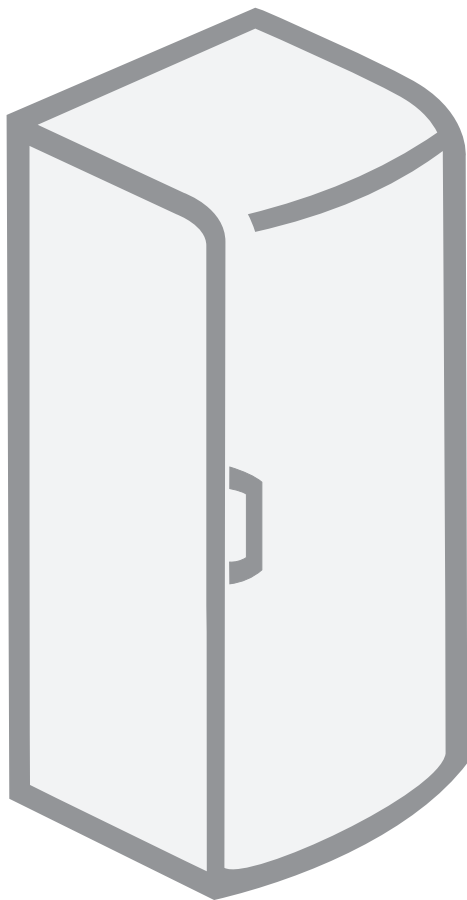

Hűtőszekrény

Köszönjük a bizalmat, amelyet készülékünk megvásárlásával irántunk tanúsított.  
Kívánjuk, hogy a gép használata sok örömet szerezzen Önnek.

**A hűtőszekrény háztartásban való használatra készült, friss élelmiszerek 0°C fölötti tárolására alkalmas.**

Fontos figyelmeztetések.....	3
Néhány energiatakarékos tipp a combo hűtő-fagyasztókészülékkel .....	4
A készülék leírása .....	5
Elhelyezés és csatlakoztatás.....	6
Az ajtónyitás irányának megváltoztatása.....	8
Az elektronikus vezérlésű készülék működtetése ...	9
A mechanikus vezérlésű készülék működtetése....	12
Élelmiszerek tárolása a hűtőszekrényben .....	13
Élelmiszerek tárolása a FreshZone fiókban.....	15
A készülék leolvasztása .....	15
A készülék tisztítása.....	16
Hiba-elhárítás .....	17
Információ a készülék zajszintjéről.....	19

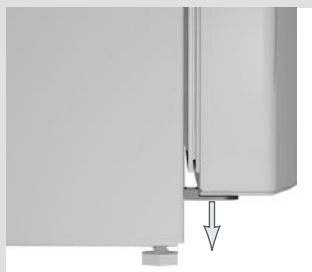

- A készülék valamennyi biztonsági előírással összhangban készült, ennek ellenére nem ajánlott, hogy csökkent fizikai, mozgásszervi vagy mentális képességekkel rendelkező személyek, illetve olyanok, akik nem rendelkeznek megfelelő tapasztalattal és tudással, felügyelet nélkül használják. Ugyanez vonatkozik a készülék kiskorúak általi használatára is.
- A készülék csatlakoztatása előtt olvassuk át figyelmesen a használati utasítást, mivel abban található a készülék leírása, valamint helyes és biztonságos használatának ismertetése. Mivel többféle típusú készüléket ismertet, lehetnek benne olyan beállítások illetve felszereltség, amellyel az Ön készüléke nem rendelkezik.
- Távolítsuk el a csomagolást, amely a készülék, illetve alkatrészei védelmét hivatott szolgálni a szállítás során. Az ajtó sarkainál térköztartók vannak elhelyezve, amelyeket el kell távolítani, a helyükre pedig a készülékhez mellékelte csapokat kell behelyezni.
- **Figyelem:** a készüléket a mellékelt konzol segítségével rögzíteni kell, nehogy feldőljön – lásd a használati utasítás “Elhelyezés és csatlakoztatás” fejezetét.
- Az elektromos hálózatra való csatlakoztatás előtt a készülék legalább 2 órán át legyen nyugalmi helyzetben. Így csökkenthetjük a szállítás hűtőrendszere gyakorolt hatása miatti helytelen működés esélyét.
- A készülék elektromos hálózatra való csatlakoztatását és földelését az érvényes szabványoknak és előírásoknak megfelelően kell elvégezni.
- A készüléket nem szabad a szabadban használni és nem érheti eső.
- Tisztítás és izzócsere előtt feltétlenül áramtalanítsuk a készüléket (húzzuk ki a csatlakozó dugót a konnektorból).
- Ha a csatlakozó kábel sérült, azt szerelő vagy szakember kell hogy kicserélje.
- Ha a készüléket hosszabb ideig nem kívánjuk használni, kapcsoljuk ki a megfelelő gomb segítségével és áramtalanítsuk. Ürítsük ki, olvasszuk le, tisztítsuk meg és hagyjuk nyitva az ajtaját.
- A környezet védelme érdekében a régi készüléket adjuk le a háztartási gépek begyűjtésével foglalkozó gyűjtőhelyen.
- A csomagolás környezetbarát anyagokból készült, amelyek a környezet károsítása nélkül újra felhasználhatóak, tárolhatóak vagy megsemmisíthetőek.
- A gyerekeknek ne engedjük, hogy játsszanak a készülékkel.

- A készülék alap-adatait tartalmazó adattábla a gép belsejében található. Abban az esetben, ha a felragasztott matrica nem a mi nyelvünkön készült, cseréljük le a készülékhez mellékelte.
- **Figyelem!** A készüléken, illetve a beépített részekben található szellőző nyílások mindig tiszták és átjárhatók kell hogy legyenek.
- **Figyelem!** A hűtőszekrény leolvasztásakor ne használjunk mechanikus segédeszközöket, illetve a gyártó által ajánlottól eltérő módszereket.
- **Figyelem!** A készülék elhelyezésekor, tisztításakor vagy eltávolításakor ügyeljünk arra, hogy ne sértsük meg a szigetelést, illetve a hűtőrendszer részeit. Ezzel megelőzhetjük a környezetszennyezést is.
- **Figyelem!** A készülék belsejében a gyártó által megengedettek kivül ne használjunk más elektromos berendezést.



**A terméken vagy a csomagoláson található szimbólum azt jelzi, hogy a termék nem kezelhető háztartási hulladékként. Ehelyett a terméket el kell szállítani az elektromos és elektronikai készülékek újrahasznosítására szakosodott megfelelő begyűjtő helyre.**

**Azzal, hogy gondoskodik ezen termék helyes hulladékba helyezéséről, segít megelőzni azokat, a környezetre és az emberi egészségre gyakorolt potenciális kedvezőtlen következményeket, amelyeket ellenkező esetben a termék nem megfelelő hulladékkezelése okozhatna. Ha részletesebb tájékoztatásra van szüksége a termék újrahasznosítására vonatkozóan, kérjük, lépjen kapcsolatba a helyi önkormányzattal, a háztartási hulladékok kezelését végző szolgálattal vagy azzal a bolttal, ahol a terméket vásárolta.**

## Néhány energiatakarékossági tipp a combo hűtő-fagyasztókészülékkel

- Tartsa be az üzembe helyezési utasításokat.
- Ne nyitogassa a készülék ajtaját a szükségesnél gyakrabban.
- Időnként ellenőrizze, hogy a levegő szabadon kering-e a készülék mögött.
- A készülék hátoldalán elhelyezett kondenzációs egységet mindig tisztán kell tartani (lásd "A készülék tisztítása" részt).
- Ha a tömítés megsérült, vagy laza, cserélje ki amilyen gyorsan csak lehet.
- Az ételeket tárolja zárt dobozokban vagy más megfelelő csomagolásban.
- Hagyja az ételt szobahőmérsékletre hűlni mielőtt a hűtőszekrénybe helyezné.
- A fagyasztott élelmiszereket a hűtő részben olvassza ki.
- A készülék teljes kapacitásának kihasználása érdekében távolítsa el a fagyasztó fiókjait és ajtaját az utasításban leírtaknak megfelelően.
- Olvassza le a hagyományos fagyasztót, ha körülbelül 3-5 milliméter vastag jég gyűlt fel a fagyasztó térben.
- Ügyeljünk arra, hogy a polcok egyenletesen legyenek elosztva és hogy az étel úgy legyen elrendezve, hogy a levegő szabadon keringhessen (az ételek javasolt elrendezését lásd a használati utasításban).
- A ventilátorral ellátott készülékek esetében ne takarja be a ventilátor réseit.

## A készülék leírása

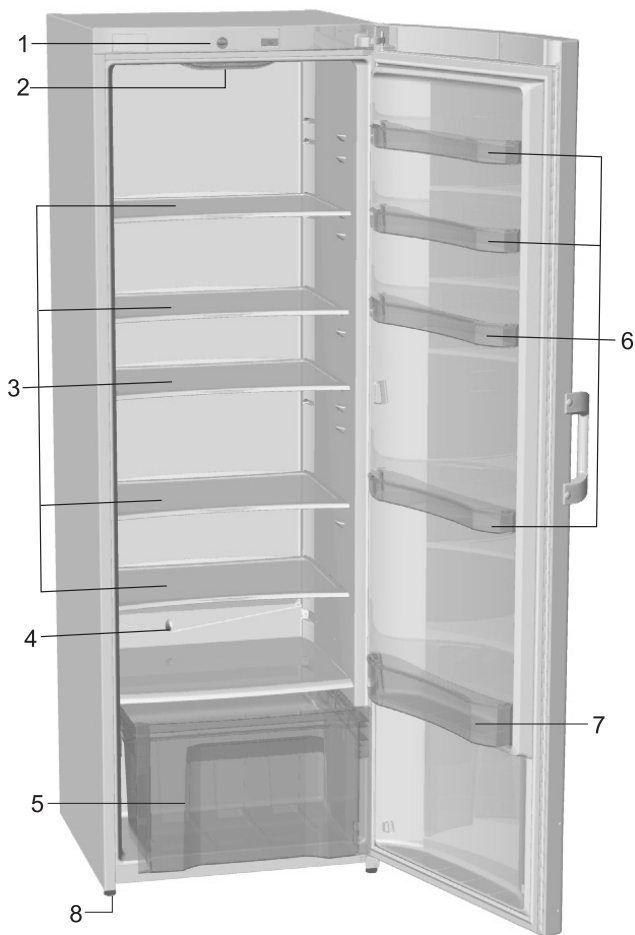

- 1 Vezérlő egység
- 2 Belső világítás
- 3 Polc (magassága állítható)
- 4 Vízelvezető vájat
- 5 Gyümölcs és zöldségtároló fiók kihúzható sínekkel (max. 18 kilogramm)
- 6 Ajtópolcok (mély és lapos, fedéllel vagy anélkül)
- 7 Palacktartó
- 8 Láb

- A készülék belső felszereltsége modelltől függően változhat.
- A kihúzható sínekkel ellátott fiók kivételéhez először emeljük meg a hátsó részét, majd húzzuk ki 45°-os szögben. A fiók visszahelyezéséhez kövessük ugyanezt a folyamatot, fordított sorrendben.

# Ehelyezés és csatlakoztatás

## A hely megválasztása

- A készüléket száraz és jól szellőző helyiségben helyezjük el. A hűtő-fagyasztó akkor működik megfelelően, ha a környezeti hőmérséklet az alábbi táblában megadott értékek között van. A klímaosztály a készülék adattábláján van feltüntetve.

Klímaosztály	Hőmérséklet
SN (szubnormál)	+10°C - +32°C
N (normál)	+16°C - +32°C
ST (szubtrópusi)	+16°C - +38°C
T (trópusi)	+16°C - +43°C

## A készülék elhelyezése

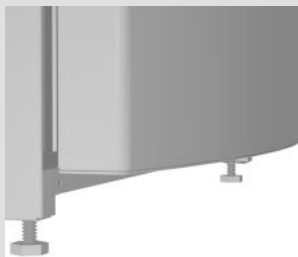

A készülék elhelyezésében legalább két személy vegyen részt, így megelőzve a személyek, illetve a készülék esetleges sérüléseit.

- A készüléknek egyenesen és stabilan kell állnia, megfelelően szilárd padlón. A készülék első oldalán található állítható lábak segítségével (csak egyes modellek esetében) egyenlíthetjük ki a gépet.

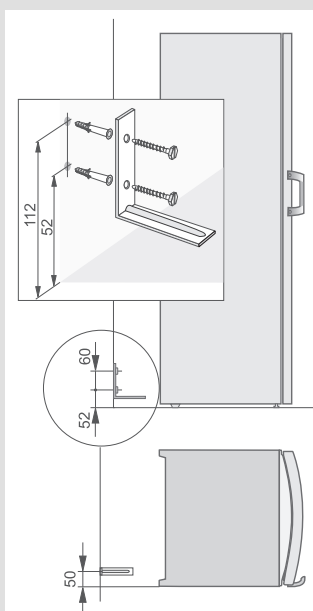

- Mivel a készülék, különösen ha az ajtópolcai tele vannak, előre dőlhet, amikor az ajtót kinyitjuk, rögzíteni kell egy konzol segítségével, hogy megakadályozzuk az esetleges felbillenését. Fúrógéppel fúrjuk két Ø 8 mm lyukat a falba a készülék mögött, 52 és 112 mm-re a padlótól és 50 mm-re a készülék előlről nézve bal oldalától. Helyezzük a tipliket a két lyukba és csavarok segítségével rögzítsük a tartókonzolt. Töljük a készüléket a fal felé úgy, hogy a konzol a kompresszor-tartó fölött legyen.



- Ha a készülék fölött konyhai bútorelem van, legalább 5 centiméteres rést szükséges hagyni a készülék és az elem között, hogy biztosított legyen a kondenzátor-egység megfelelő hűtése.
- A készüléket ne tegyük ki közvetlen napsütésnek, és ne helyezzük hőforrások közelébe. Amennyiben ez elkerülhetetlen, szereljük fel egy szigetelő panelt.
- A készülék első fala alatt fogantyúk találhatóak a könnyebb mozgatás érdekében (csak egyes modelleknél). A készülék állhat szabadon, vagy konyhai elem, illetve fal mellé is elhelyezhető. Ügyeljünk rá, hogy legyen elegendő hely az ajtó kinyitására és a fiókok illetve polcok kihúzására (lásd a beszerelési rajzot).

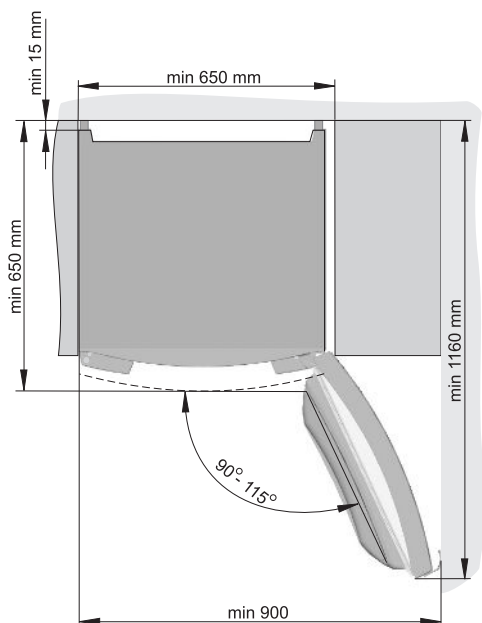

**Megjegyzés:** Ha a készülékek egymás mellett kerülnek elhelyezésre, a párasodás-gátló készlet megvásárlása és felszerelése szükséges.

A készlet megrendeléséhez szükséges kód: 151046

## A készülék csatlakoztatása

- A készüléket a csatlakozó kábel segítségével csatlakoztassuk az elektromos hálózatra. A fali konnektornak földeltnek kell lennie (biztonsági konnektor). Az előírt névleges feszültség és frekvencia a készülék adattábláján van feltüntetve.
- A készülék elektromos hálózatra való csatlakoztatását és földelését az érvényes szabványoknak és előírásoknak megfelelően kell elvégezni. A készülék kibírja a névleges feszültségtől való, rövidebb ideig tartó eltéréseket, de azok nem lehetnek nagyobbak, mint -6%, illetve +6%.

# Az ajtónyitás irányának megváltoztatása

**Szükséges szerszámok: 8-as csillagkulcs (spanner), csavarhúzó, torx25, lapos fejű csavarhúzó**

1. A lapos végű csavarhúzó segítségével távolítsuk el az A és B1 jelű dugaszokat/takarócsapokat.
2. Csavarozzuk ki a felső zsanért (C) és emeljük le az ajtót (D). Ügyeljünk arra, hogy meg ne sértsük az ajtót.
3. Csavarozzuk ki az alsó zsanért (E1) és rögzítsük a zsanért (E2, egy zacskóban mellékelve) a készülék házának másik oldalára, az alátéttel együtt (I).
4. **Ajtó (D):** helyezzük át a felső zsanért (C) a csapággal együtt (J) a másik oldalra. Távolítsuk el az ajtónyitás-korlátozót a csapággal együtt (K1) és szereljük fel egy szimmetrikus ajtónyitás-korlátozót (K2, egy zacskóban található) a másik oldalra.
5. Csúsztassuk az ajtót (D) az alsó zsanérra (E2) és rögzítsük a zsanért (C) a házhoz. Ne felejtsük el felhelyezni az alátéteket ugyanúgy, ahogyan a szétszerelés előtt voltak.
6. Helyezzük fel az A és B2 jelű dugaszokat/takarócsapokat (a B2 jelű csap a mellékelt zacskóban található).
7. **A fogantyú áthelyezése:** távolítsuk el a dugaszokat/takarócsapokat, csavarozzuk ki a csavarokat és szereljük fel a fogantyút a másik oldalra. Helyezzük a dugaszokat a másik oldalon található lyukakba.

Tegyük el a B1, E1, és K1 jelű elemeket arra az esetre, ha később ismét szeretnénk megváltoztatni az ajtónyitás irányát.

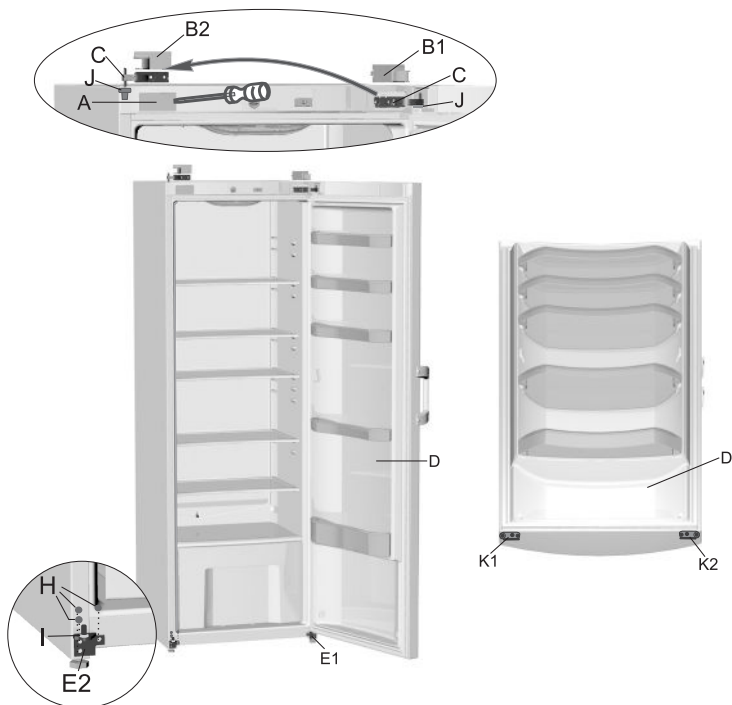



# Az elektronikus vezérlésű készülék működtetése

## VEZÉRLŐ EGYSÉG I

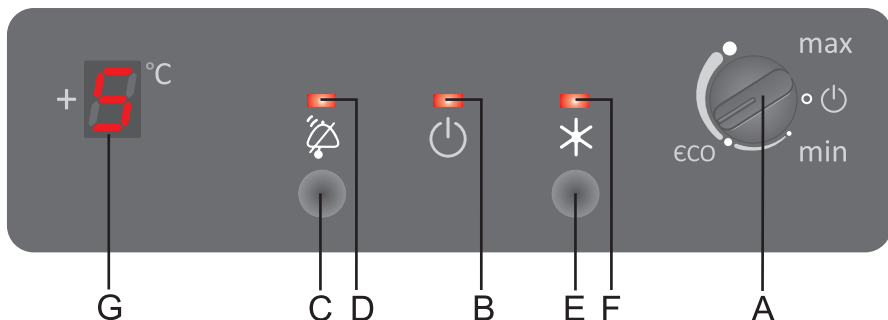

**A Hőfok-beállítás és be/kikapcsolása gomb**

**B Jelfény:** akkor világít, ha a készülék működik

**C Hűtőszekrény hangjelzés tudomásul vétele gomb**

**D Jelfény:** akkor villog, ha a hűtőszekrény figyelmeztetése be van kapcsolva

**E Super Cooling (gyorshűtés) gomb**

**F Jelfény:** akkor világít, ha a Super Cooling funkció be van kapcsolva

**G A hűtőszekrény digitális hőfok-kijelzője** a készülék aktuális hőfokát mutatja, +1°C-tól +9°C-ig terjedő tartományban

### **A készülék be/ kikapcsolása**

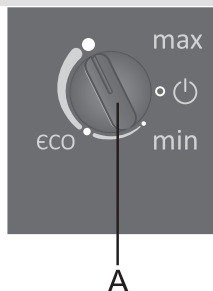

A készülék bekapcsolásához forgassuk el az **A** jelű gombot a **max** pozíció felé. Ekkor kigyullad a **B** jelű jelfény (csak egyes modelleknél). A készülék kikapcsolásához forgassuk el a gombot abba a pozícióba, ahol a gombon lévő vájat egy irányban van a **⏻** jellel (ilyenkor a készülék még mindig áram alatt van).

## A készülék hőfokának megválasztása

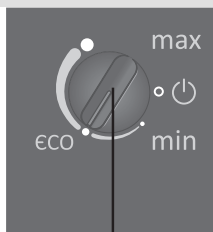

A

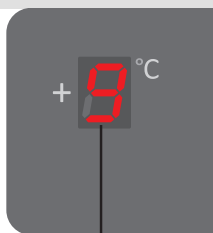

G

## Super Cooling

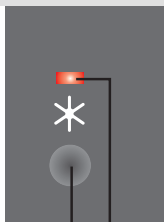

E F

- A hűtőszekrény kívánt hőfokát az **A** jelű gomb **max** és **min** közötti tartományban való forgatásával állíthatjuk be.
- A javasolt beállítás az **eco** pozíció.
- A max. jelhez közelebbi beállítás alacsonyabb (hidegebb) hőfokot eredményez a hűtőszekrényben, míg a **min.** jelhez közelebbi beállításnál magasabb (melegebb) lesz a hőfok.
- Ha a környezet / helyiség hőfoka, ahol a javasolt a termosztátot a **max.** jelre állítani.

- Ha a készülék digitális kijelzővel rendelkezik, a kijelző villogni fog a hőfok-beállítás alatt és az aktuálisan beállított hőfok lesz látható rajta. Amikor a villogás megáll, a beállítás elmentésre és automatikusan tárolásra is került. Amikor a készülék első alkalommal kerül bekapcsolásra, a kijelző villog és a +9°C hőfok látható rajta. Mindaddig ez a hőfok lesz látható a kijelzőn, amíg a hűtőszekrény hőfoka ez alá nem esik. Akkor a villogás leáll és a készülék aktuális hőfoka lesz látható.

- Ez a funkció **nagyobb mennyiségű élelmiszer gyors hűtésére** szolgál. Nyomjuk meg az **E** gombot – ekkor az **F** jelfény kigyullad. Hat óra elteltével a funkció automatikusan kikapcsol.

## A hűtőszekrény hőfoka túl magas figyelmeztetés

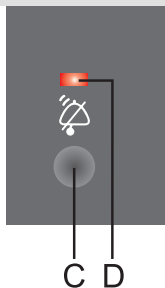

Ha a hőfok túl magas, a **D** jelfény villog. A figyelmeztetés akkor kapcsol ki automatikusan, amikor a hőfok olyan szintre esik, aminél már nem áll fenn az ételek megromlásának veszélye.

- A készülék első alkalommal történő bekapcsolását követően 24 órás késleltetés van beállítva a magas hőfok-figyelmeztetésre, mivel a készüléknek időbe telik a beállított hőfok elérése. Így megelőzhető, hogy a figyelmeztetés feleslegesen bekapcsoljon.

A **D** jelfény kigyulladásával mellett a kijelzőn a  $+9^{\circ}\text{C}$  kerül kijelzésre és villog, valamint folyamatos hangjelzés lesz hallható.

- A hangjelzést a **C** gomb megnyomásával kapcsolhatjuk ki.
- A hangjelzés 24 óránként bekapcsol mindaddig, amíg a hűtőszekrény hőfoka nem csökken olyan szintre, aminél már nem áll fenn az ételek megromlásának veszélye.

## Digitális kijelző

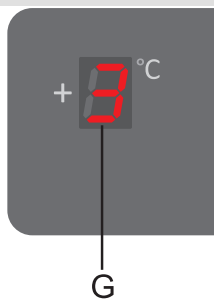

A hűtőszekrény aktuális hőfokát mutatja (pozitív, egyjegyű szám). Ha a beállított hőfokot változtatjuk, a kijelző villog és az aktuális beállítást mutatja. A kijelző akkor is villog, ha a hűtőszekrény hőfoka túl magas és fennáll az ételek megromlásának veszélye.

# A mechanikus vezérlésű készülék működtetése

## VEZÉRLŐ EGYSÉG II

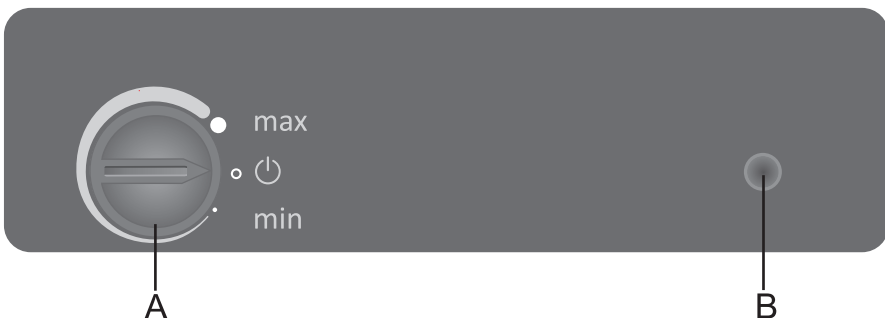
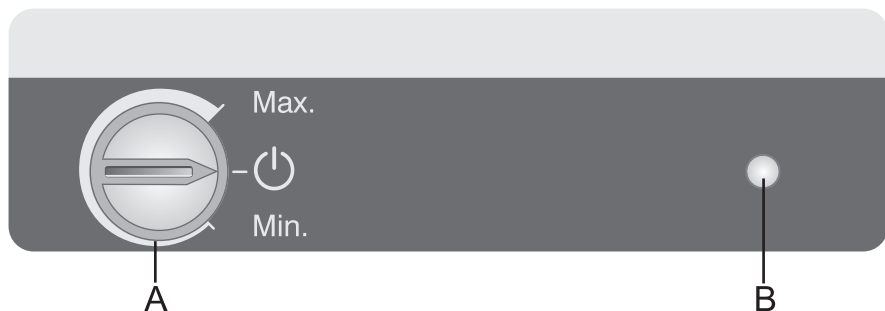

**A Hőfok-beállítás és be/kikapcsolás gomb**

**B Világítás be/kikapcsolása gomb**

### A készülék be/ kikapcsolása

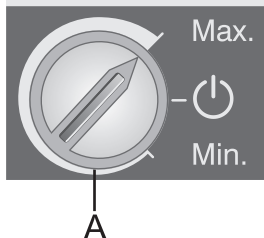

**Bekapcsolás:** forgassuk el az **A** jelű termosztát-gombot az óramutató járásával megegyező irányba, a **Max** pozíció felé.

**Kikapcsolás:** forgassuk el az **A** jelű termosztát-gombot úgy, hogy a nyíl a **⏻** jelre mutasson (ebben az esetben a készülék még mindig áram alatt van).

## A készülék hőfokának beállítása

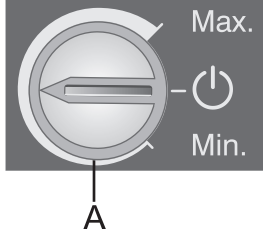

- A hűtőszekrény hőmérsékletét az **A** jelű gomb elforgatásával állíthatjuk be, úgy, hogy a nyíl a **Min.** és a **Max.** pozíciók között legyen.
- A gyártó által javasolt beállítás középen van, a **Min.** és a **Max.** jelek között.

## Élelmiszerek tárolása a hűtőszekrényben

### Fontos figyelmeztetések az élelmiszerek tárolásával kapcsolatban

- ⚠ A készülék helyes használata, az élelmiszerek megfelelő csomagolása, a megfelelő hőfok fenntartása, valamint az élelmiszer-higiéniai szabályok betartása kihatással van az élelmiszerek tárolásának minőségére.
- ⚠ Ügyeljünk a termékek csomagolásán feltüntetett minőség-megőrzési időre.
- ⚠ A hűtőszekrényben tárolt élelmiszereknek zárt edényben, vagy megfelelően becsomagolva kell lenniük, hogy ne adjanak vagy vegyenek át szagokat vagy nedvességet.
- ⚠ Ne tároljunk a hűtőszekrényben gyúlékony, párolgó vagy robbanásveszélyes anyagokat.
- ⚠ A magas alkoholtartalmú üvegeket jól lezárva és álló helyzetben kell tárolni.
- ⚠ Egyes szerves oldatok, a citrom és a narancs héjában lévő illó olajok, a vaj savtartalma, stb., ha hosszú ideig érintkeznek a készülék műanyag felületeivel vagy tömítésével, sérüléseket és idő előtti elöregedést okozhatnak.
- ⚠ A kellemetlen szagok arra figyelmeztetnek, hogy a készülék nem tiszta, illetve a tartalma romlott (lásd Tisztítás és karbantartás).
- ⚠ Ha hosszabb időre elutazunk, távolítsuk el a hűtőszekrényből a romlandó élelmiszereket.

## A hűtőszekrény belsejének felszereltsége



### A felszereltség modelltől függ.

- A polcokat tetszés szerint helyezhetjük el a hűtőszekrény belsejében található síneken. Kicsúszás-gátló módon kerültek kialakításra. Ha szeretnénk kivenni egy polcot a készülékből, emeljük meg az első részét, szükség szerint döntsük meg, majd húzzuk ki. A gyorsan romló élelmiszereket a alacsonyabb hőmérsékletű polc hátsó részén kell tárolni.
- Egyes modellek rácsos palacktartóval rendelkeznek. Ez lehetővé teszi dugós üvegek elhelyezését is és kicsúszás-gátlóval van ellátva. Csak üres állapotban tudjuk kihúzni, úgy, hogy az első részét megemeljük és magunk felé húzzuk. A tartót úgy helyezzük el, hogy az üvegek hossza ne akadályozza az ajtó bezárását. A tartó maximális terhelhetősége 9 darab 0,75 literes üveg, illetve összesen 13 kg - lásd a készülék belsejének jobb oldalán található címkét.
- A hűtőszekrény alján, az üvegpolec alatt elhelyezett tároló / fiók zöldségek és gyümölcsök tárolására szolgál. Nedvességet biztosít, így megakadályozza az élelmiszerek kiszáradását. Az ételeket megfelelően kell becsomagolni, hogy ne adjanak vagy vegyenek át szagokat és nedvességet.
- A hűtőszekrény ajtajának belső része polcokkal és tárolókkal van felszerelve, amelyek alkalmasak sajt, vaj, tojás, joghurt és más kisebb csomagok, tubusok, dobozok, stb. tárolására. Az ajtó alsó részén palacktartó található.

## Az élelmiszerek tárolási ideje

### Javasolt tárolási idő a hűtőszekrényben

Élelmiszer	Idő
tojás, pácolt, füstölt hús	max. 10 nap
sajt	max. 10 nap
gyökérfélék	max. 8 nap
vaj	max. 7 nap
desszertek, gyümölcs, készételek, nyers hús	max. 2 nap
hal, nyers darált hús, tenger gyümölcsei	max. 1 nap

## Élelmiszerek tárolása a FreshZone fiókban



A **FreshZone** fiók lehetővé teszi, hogy a friss élelmiszerek széles skáláját **tovább tárolhassuk, mint a szokványos hűtőszekrényben**. Az élelmiszerek tovább frissek maradnak, megőrzik ízüket és tápértéküket.

A fióknak köszönhetően csökken a rothadás és a súlyvesztés veszélye, ezért a zöldség és a gyümölcs frissebb és természetesebb lesz.

Az optimális működés érdekében a fióknak teljesen bezárt állapotban kell lennie.

- A nedvességtartalom a fiókban függ a benne tárolt élelmiszerek nedvességtartalmától, valamint a fiók nyitogatásának gyakoriságától.
- Az élelmiszerek vásárlásakor ellenőrizzük, hogy azok frissek-e, mivel ettől függ minőségük és tartósságuk.
- A nem becsomagolt állati vagy növényi eredetű élelmiszereket tároljuk elkülönítve vagy csomagoljuk be. Ügyeljünk arra, hogy a különböző fajta húsek nem érintkezzenek egymással. Ezeket is csomagoljuk be a tároljuk egymástól elkülönítve, hogy amennyiben a hús megromlik, de következzen be túl hamar a bakteriális bomlás.
- Felhasználás előtt 30-60 perccel vegyük ki az élelmiszert a fiókból, hogy szobahőmérsékleten visszanyerhesse aromáját és ízét.
- Az alacsony hőfokra érzékeny élelmiszerek, amelyek nem tárolhatók a FreshZone fiókban: ananász, avokádó, banán, oliva, burgonya, padlizsán, uborka, bab, paprika, dinnye, tök,...

## A készülék leolvasztása

### **A hűtőszekrény automatikus leolvasztása**

A hűtőszekrényt nem szükséges leolvasztani, mivel a készülék belső hátsó falán felgyülemelő jég automatikusan elolvad.

A jég akkor olvad el, amikor a kompresszor nem működik. A cseppek a hűtőszekrény hátsó falában lévő nyíláson keresztül a kompresszor feletti tartályba csepegnek, ahonnan elpárolognak.

Ha túl sok jég képződik a hűtőszekrény hátsó falán (3-5 mm), a készüléket ki kell kapcsolni és manuálisan kell leolvasztani.

## A készülék tisztítása

**Tisztítás előtt áramtalanítsuk a készüléket** – forgassuk el az **A** jelű gombot  pozícióba és húzzuk ki a villásdugót a konnektorból.

- A felületek tisztításához használjunk **puha ruhát**. **A súroló részecskéket, savakat vagy oldószereket** tartalmazó tisztítószer nem megfelelőek, mert kárt okozhatnak a felületben.

A készülék **külső részét** vízzel vagy szappanos vízzel tisztítsuk. A lakkozott és alumínium felületeket langyos víz és kímélő tisztítószer segítségével tisztíthatjuk. Használhatunk kis alkoholtartalmú tisztítószeret is (pl. ablaktisztító). Alkoholtartalmú tisztítószer nem használható a műanyag részek tisztításához.

A készülék **belső felületeit** langyos vízzel tisztíthatjuk, amelyhez hozzáadhatunk egy kis ecetet.

- A hűtőszekrény belsejének hűtéséről gondoskodó hűtőlemez alatt található egy lefolyócső és egy nyílás, amelyen keresztül a felolvadt víz kifolyik a készülék belsejéből. A csőnek és a nyílásnak soha nem szabad eltömődnie, ezt tisztítás előtt mindig ellenőrizzük, és szükség esetén tisztítsuk meg (pl. szívószál segítségével).

- A készülék hátsó részén található **kondenzátor-egységet** mindig tisztán kell tartani, hogy pormentes legyen és ne rakódjon le rajta a konyhai füst. A por rendszeres tisztítására használjunk nem fém keféket vagy porszívót.
- Tisztítsuk meg a hűtőszekrény kompresszora feletti **tartályt** is. Ha a tisztításhoz eltávolítottuk, azt közvetlenül helyezzük vissza. Ügyeljünk rá, hogy a tartály vízszintes helyzetben legyen!
- A tisztítást követően kapcsoljuk be a készüléket és helyezzük el benne ismét az élelmiszereket.

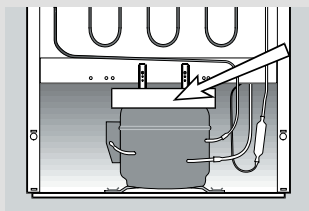
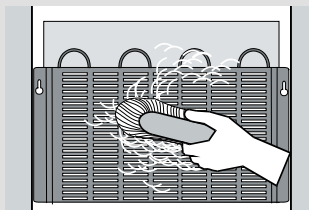



# Hiba-elhárítás

Hiba:	Ok vagy megoldás:
Az elektromos hálózatra való csatlakoztatást követően a készülék nem működik:	<ul style="list-style-type: none"> <li>• Győződjünk meg róla, hogy a fali aljzat áram alatt van és hogy a készülék villásdugója be van dugva.</li> </ul>
A hűtőrendszer hosszabb ideig folyamatosan működik:	<ul style="list-style-type: none"> <li>• A környezeti hőmérséklet túl magas.</li> <li>• Az ajtó túl gyakran vagy túl sokáig van nyitva.</li> <li>• Az ajtó nincs megfelelően becsukva (szennyeződés lehet az ajtó és a készülék között, az ajtó lóg, ellenőrizni kell a tömítést, stb.).</li> <li>• Túl sok friss élelmiszert helyeztünk el a készülékben.</li> <li>• A hűtőszekrény érzékelőjét (A) blokkolták a friss élelmiszerek. Győződjünk meg róla, hogy a levegő szabadon áramlik-e a szenzor körül (csak egyes modelleknél).</li> <li>• A kompresszor és a kondenzátor hűtése elégtelen. Ellenőrizzük a levegő keringését a készülék mögött és tisztítsuk meg a kondenzátort.</li> </ul>
Túl sok jég képződik a hűtőszekrény belső falán:	<ul style="list-style-type: none"> <li>• Az ajtó túl gyakran vagy túl sokáig van nyitva.</li> <li>• Meleg ételt helyeztünk a hűtőszekrénybe.</li> <li>• Az élelmiszerek vagy a dobozok érintkeznek a hűtőszekrény hátsó falával.</li> <li>• A tömítés nem megfelelő. Ha a tömítés piszkos vagy sérült, tisztítsuk meg vagy cseréljük ki.</li> </ul>
	<ul style="list-style-type: none"> <li>• Az elvezető nyílás el van tömődve; vagy a víz a vízvezető cső mellé csöpög.</li> <li>• Tisztítsuk meg az eltömődött nyílást (pl. szívószál segítségével).</li> <li>• Ha a jégréteg túl vastag, olvasszuk le a készüléket manuálisan (lásd "A készülék leolvasztása").</li> </ul>
A D jelfény villog:	<ul style="list-style-type: none"> <li>• Az ajtó túl gyakori nyitogatása, túl sokáig nyitva lévő ajtó.</li> <li>• Az ajtó nincs megfelelően bezárva (valami az ajtó tömítése közé szorult, lógó ajtó, sérült tömítés, stb.).</li> <li>• Túl hosszú ideig tartó áramkimaradás.</li> <li>• Túl nagy mennyiségű friss élelmiszert helyeztünk el.</li> </ul>
Az izzó cseréje:	<ul style="list-style-type: none"> <li>• Az izzó cseréje előtt áramtalanítsuk a készüléket (húzzuk ki a villásdugót az aljzataból). Csavarhúzó segítségével távolítsuk el a fedelet, majd cseréljük ki az izzót egy újra (E14, ugyanolyan erősségű, mint a gyártó által biztosított) és helyezzük vissza a fedelet.</li> <li>• A kiégett égőt ne dobjuk szerves hulladék gyűjtőbe.</li> <li>• Az izzó fogyóeszköz és nem képezi a garancia tárgyát.</li> <li>• A készülékben használatos izzók speciálisak, kizárólag háztartási készülékekben való használatra készülnek. Ezek az izzók nem alkalmasak helyiségek megvilágítására a háztartásban.</li> </ul>

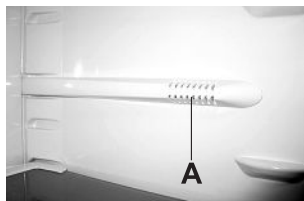

<b>Hiba:</b>	<b>Ok vagy megoldás:</b>
A <b>B</b> jelfény villog:	• Ha a <b>B</b> jelfény villog, hívjunk szerelőt.
Hibakód kijelzése (csak egyes modelleknél):	• Ha a digitális kijelzőn az <b>E</b> betű jelenik meg (csak egyes modelleknél), hívjunk szerelőt.

Ha a fentiek közül egyik lehetőség sem oldja meg a problémát, vegyük fel a kapcsolatot a legközelebbi szervizzel és közöljük a készülék típusát, modell- és szériaszámát – az adattáblán feltüntetetteknek megfelelően.

A hűtő-fagyasztó készülékek hűtését egy kompresszoros hűtőrendszer biztosítja (egyres készülékek esetében ventilátorral), amely működés közben bizonyos fokú zajt bocsát ki. A zajszint függ a készülék elhelyezésétől, megfelelő használatától és korától is.

- **A készülék bekapcsolását követően** a kompresszor zajosabb lehet (folyadék zaja, a hűtőfolyadék áramlása a rendszeren keresztül). Ez nem annak a jele, hogy a készülék hibás és nem befolyásolja a készülék élettartamát. Idővel a zaj szintje csökken.
- Esetenként **hirtelen vagy hangosabb zaj** lehet hallható a készülék működése közben, amely szokatlannak tűnhet; ez általában a nem megfelelő elhelyezés eredményeként következik be:
  - A készüléknek vízszintesen és stabilan kell állnia, szilárd felületen.
  - A készülék nem szabad, hogy érintkezzék a fallal vagy a szomszédos bútor-elemekkel.
  - Győződjünk meg róla, hogy a készülék belső tartozékai megfelelően vannak elhelyezve, illetve hogy a zajt nem az összeérő dobozok, palackok vagy egyéb edények okozzák.

FENNTARTJUK AZ OLYAN VÁLTOZTATÁSOK JOGÁT,  
AMELYEK NEM BEFOLYÁSOLJÁK A KÉSZÜLÉK  
FUNKCIONALITÁSÁT.

COOLER CLA BASIC



263017

hu (01-14)