

# **gorenje**

**Chladničky a chladničky s mrazničkou**

**NÁVOD NA OBSLUHU A POUŽITIE**

**HASZNÁLATI UTASÍTÁS**

**HLADILNIK**

**HLADILNIK**



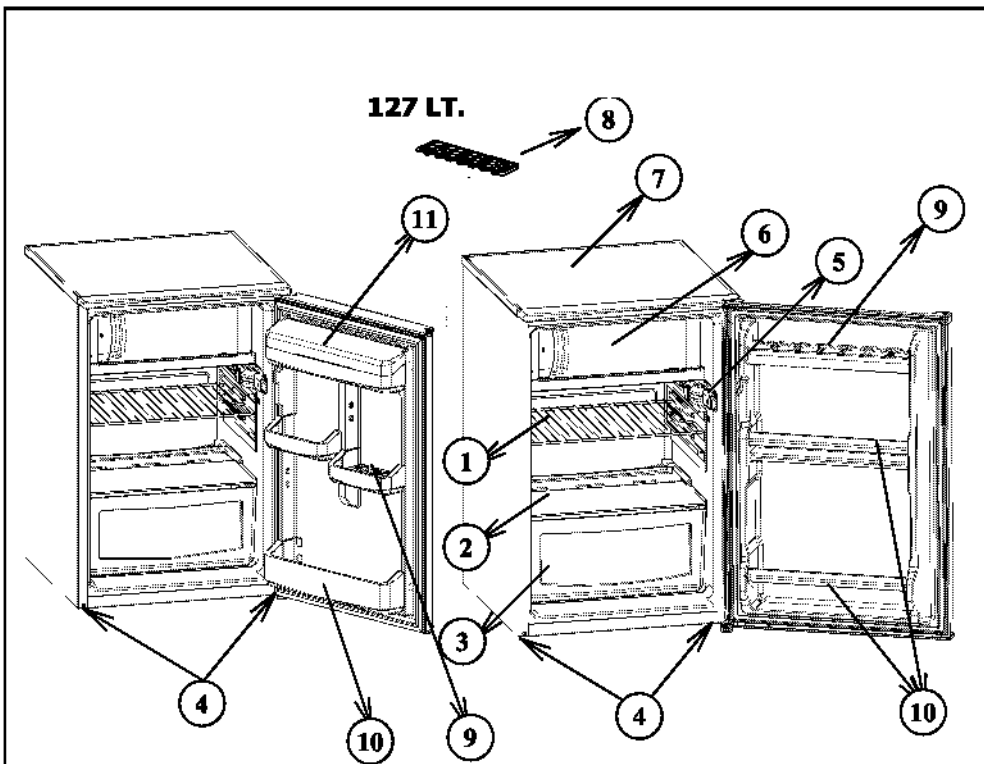

**134 LT.**

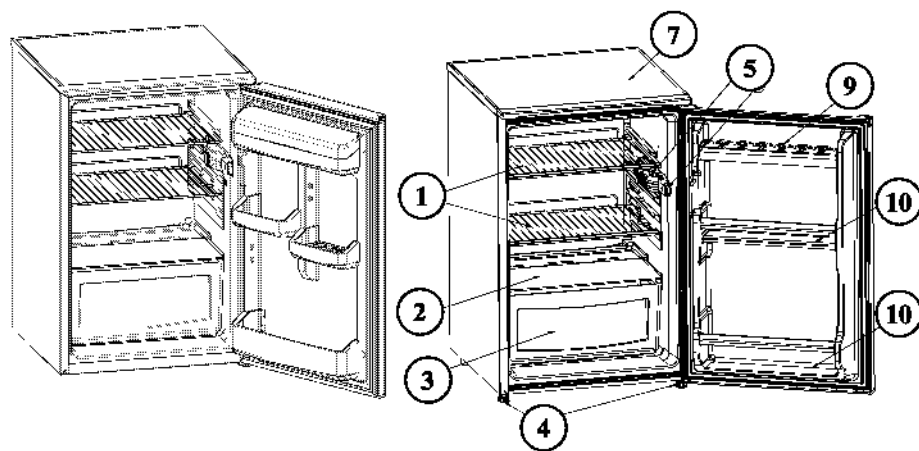

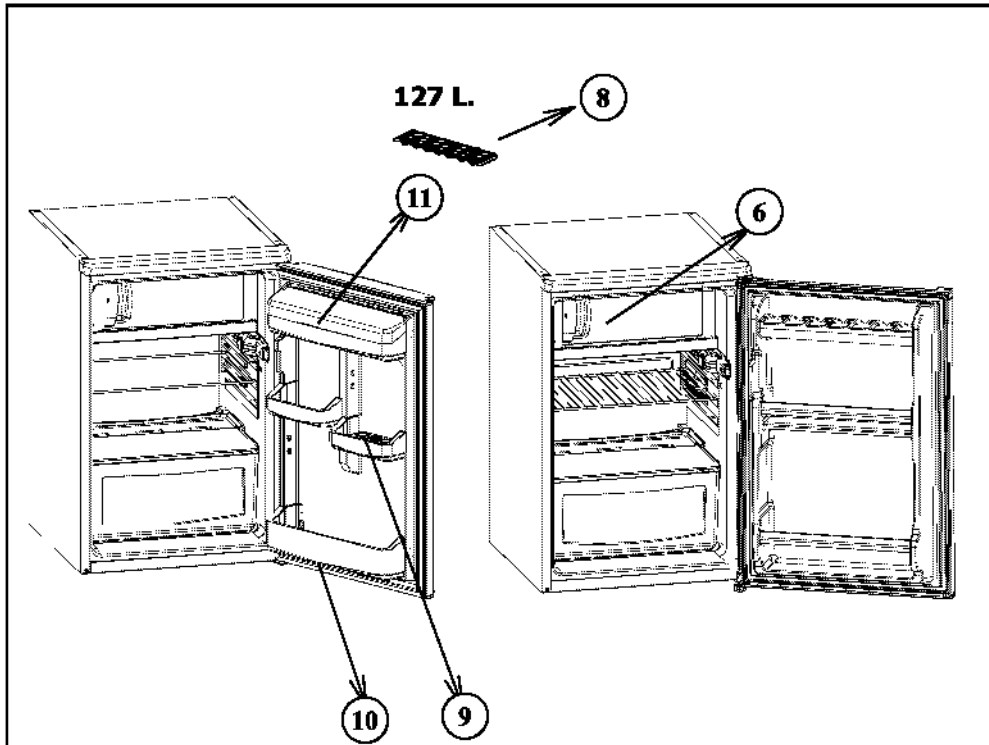

134 L.

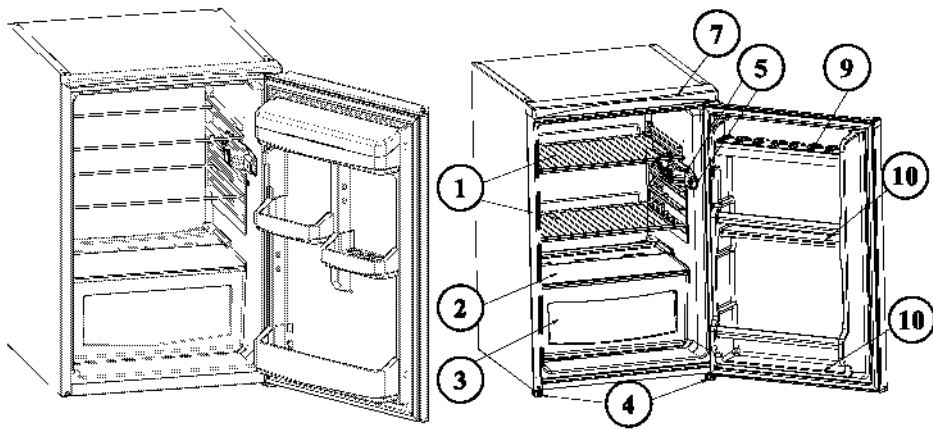

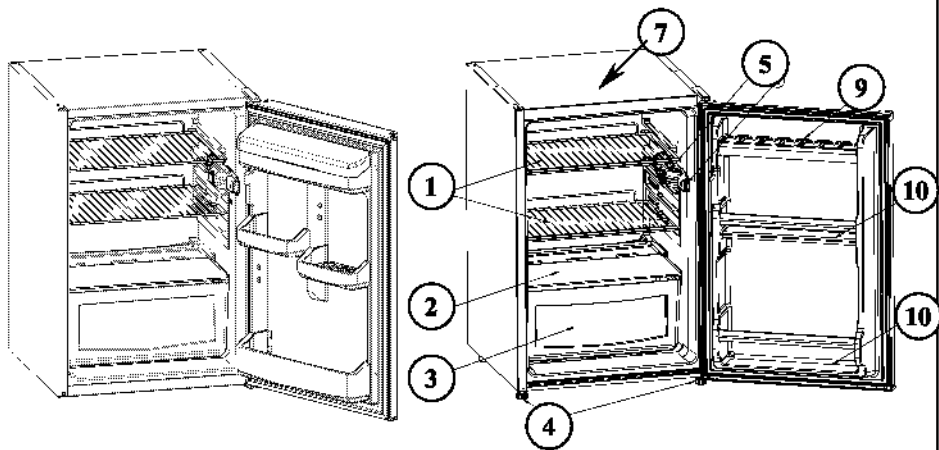
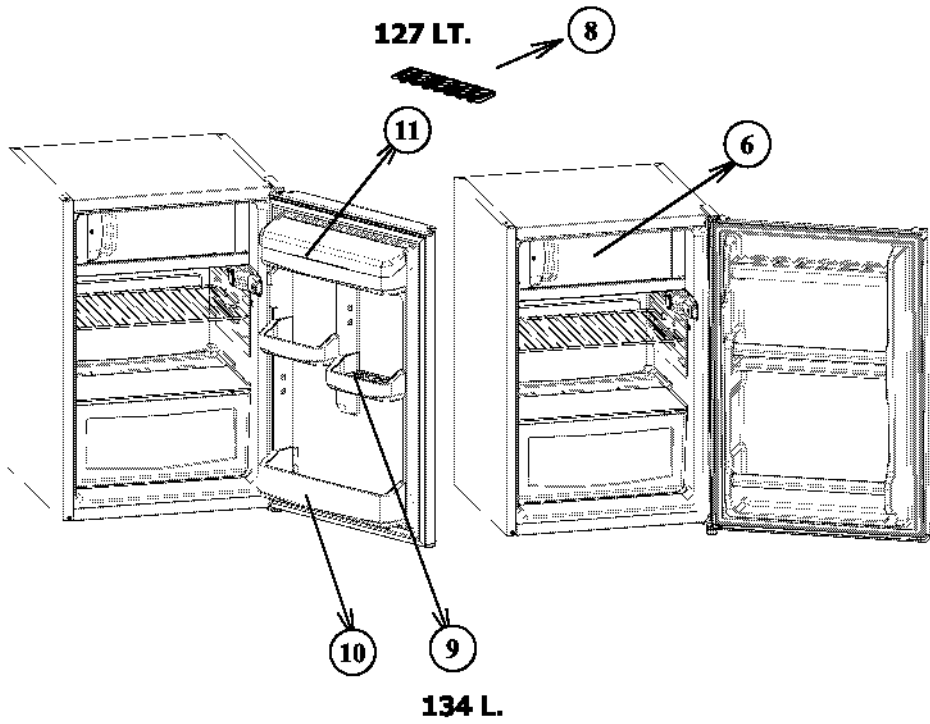

91 LT.

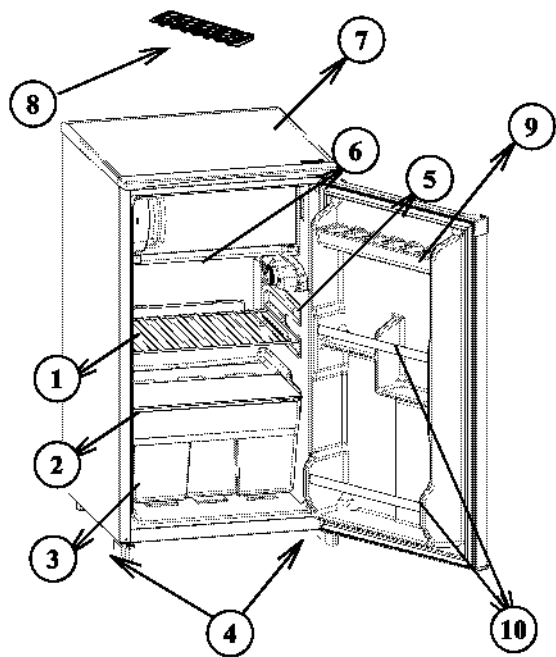

100 L.

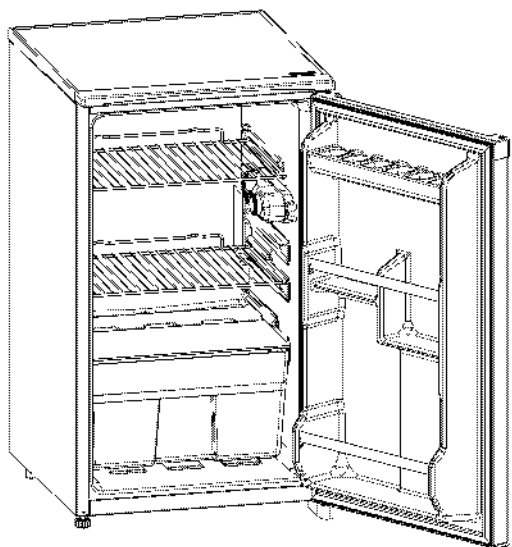

**OBSAH**

<b>ČÁST 1 : Před použitím přístroje</b>	<b>6</b>
• Bezpečnostní instrukce	6
• Doporučení	6
• Instalace a uvedení poprvé do provozu	7
• Před zapnutím spotřebiče	7
<b>ČÁST 2 : RŮZNÉ FUNKCE A MOŽNOSTI</b>	<b>8</b>
• Nastavení termostatu	8
• Výroba ledových kostek	9
<b>ČÁST 3 : ČIŠTĚNÍ A ÚDRŽBA</b>	<b>10</b>
• Rozmrazování	10
• Výměna žárovky	12
<b>ČÁST 4 : PŘEPRAVA A INSTALAČNÍ ZÁMĚNY</b>	<b>12</b>
• Záměna dveří a směru otevírání	12
• Přeprava a změna postavení přístroje	12
<b>ČÁST 5 : PŘEDTÍM NEŽ ZAVOLÁTE VÁŠ SERVIS</b>	<b>13</b>
<b>ČÁST 6 : DÍLY PŘÍSTROJE A PŘÍSLUŠENSTVÍ</b>	<b>14</b>

## ČÁST 1. PŘED POUŽITÍM PŘÍSTROJE

### Bezpečnostní instrukce

• Pokud model obsahuje R600a-viz výrobní štítek uvnitř chladničky (chladicí medium isobutane), přírodní plyn apod, je velmi přátelský životnímu prostředí avšak také hořlavý. Když přepravujete a instalujete přístroj musíte dbát na to, abyste nepoškodili chladicí oběh a jeho komponenty. V případě poškození chraňte před ohněm nebo jiskřícími zdroji a zajistěte ventilaci místnosti ve které je přístroj umístěn.

- Nepoužívejte mechanická zařízení nebo jiné prostředky k urychlení rozmrazovacího procesu.
- Nepoužívejte elektrická zařízení v potravinovém prostoru chladničky.
- Staré chladničky a mrazničky obsahují chladiva, která musí být řádně zlikvidována. Nechte svou starou chladničku zlikvidovat službou k tomu určenou, před odvozem likvidační firmou se přesvědčete že chladicí vedení není poškozeno.

### DŮLEŽITÉ:

• Přečtěte si řádně tuto brožuru, před instalací a uvedením do provozu. Výrobce nenese žádnou odpovědnost za vady vzniklé nesprávným zacházením, či připojením.

### Doporučení

- Nepoužívejte adaptéry nebo zásuvky, které mohou způsobit přehřátí nebo oheň.
- Nepoužívejte staré, či poškozené napájecí kabely..
- Nelamte a neohýbejte napájecí kabely.



• Nedovolte dětem hrát si s chladničkou. Děti mohou sedat na policičky či se zavěšovat na dveře a tím způsobit poškození.

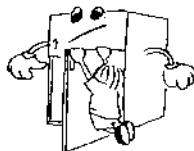

• Nepoužívejte ostré kovové nástroje k vyjmutí ledu; mohli byste poškodit chladicí systém či způsobit neopravitelné poškození.



• Nezapínejte zásuvku s mokřýma rukama.

• Nepokládejte obaly (skleněné lahve nebo tenké obaly) tekutin do mrazničky obzvláště když obsahují plynaté tekutiny, mohou být perforovány a obsah poškodit mrazničku.



• Lahve které obsahují vyšší procento alkoholu musí být dobře uzavřeny a skladovány ve vertikální poloze.

• Nedotýkejte se chladicích ploch, obzvláště s mokřýma rukama, můžete se spálit.



• Nejezte led, který byl právě vyjmut z mrazničky.



## Instalace a zapnutí přístroje.

- Tento přístroj může být připojen ke zdroji 220-240V nebo 200-230V a 50 Hz. Prosím zkontrolujte štítek přístroje a ujistěte se, že napětí ve Vaší zásuvce je shodné s povoleným napětím přístroje.
- Můžete požádat odbornou firmu o připojení a zapnutí přístroje.
- Vsuňte zástrčku do zásuvky s dostatečným uzemněním. Pokud zásuvka nemá uzemnění, nebo zástrčka neodpovídá, zavolejte odborného elektrikáře.
- Zásuvka musí být vždy přístupná, i při usazeném přístroji.
- **Výrobce není odpovědný za vady vzniklé nesprávným či neodborným připojením přístroje !**
- Neumísťujte přístroj na přímém slunečním světle.
- Nepoužívejte pod širým nebem, nevystavujte dešti.
- Umístěte chladničku dostatečně daleko od tepelných zdrojů a na dobře větraných místech. Chladnička by měla být alespoň 50 cm od radiátorů, plynových či uhelných kamen a 5 cm od elektrických vařičů (sporáků).
- Vrchní plocha chladničky musí být volná do výše nejméně 15 cm.
- Nepokládejte těžké předměty ani jiné na horní ploše chladničky.
- Pokud je přístroj postavený proti jiné chladničce či mrazáku, dodržujte mezi nimi alespoň vzdálenost 2 cm, předejdete případné kondenzaci.
- Nepokládejte velmi horká( ! ) jídla nebo talíře na horní desku, poškodíte ji.
- Umístěte plastové vymezače na kondenzační mřížku na zádi chladničky předejdete tak opírání se o zeď a prodloužíte tak životnost chladničky.
- Chladnička musí pevně stát – seřídte pečlivě nohy chladničky do vodorovné polohy.
- Čistěte chladničku a její součásti neutrálním čističem (voda a mýdlo); vnitřek pak sodou bicarbonou rozpuštěnou v převařené vodě, či prostředky k tomu určenými.

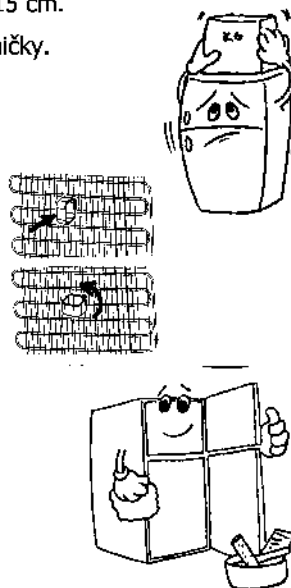

## Před uvedením do provozu

- Po transportu počkejte asi 3 hodiny než připojíte chladničku k elektrickému proudu.
- Můžete zaznamenat bubláni či šumění. To se ztratí jakmile se chladnička namrazí.

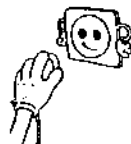

## ČÁST 2. RŮZNÉ FUNKCE A MOŽNOSTI

### Seřízení termostatu

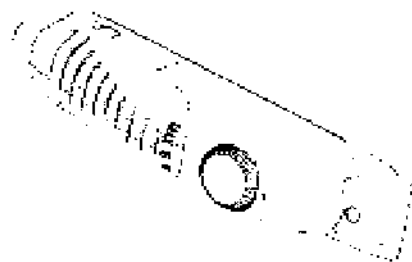

- Termostat automaticky reguluje vnitřní teplotu chladicího a mrazicího prostoru chladničky. Otáčením spínače z pozice 1 až do pozice 5 získáváte chladnější teplotu uvnitř.
- « 0 » pozice ukazuje že termostat je vypnut a chlazení také.
- Pro krátkodobé skladování potravin v mrazničce, seříd'te spínač mezi pozici 1 –3 dle potřeby.
- Pro dlouhodobé skladování potravin v mrazničce, seříd'te spínač na polohu 3 nebo 4.
- **Poznámka :** okolní teplota, teplota čerstvě uložených potravin a jak často jsou otevírány dveře, má vliv na teplotu uvnitř chladničky. Jestli je to nutné, změňte seřízení termostatu podle vlastního uvážení.
- *Když prvně zapínáte chladničku, pro dosažení vhodného chlazení, přístroj by měl pracovat alespoň 24 hodin než dosáhne dostatečně chladnou vnitřní teplotu.*
- *V tomto čase neotvírejte dveře příliš často a umístěte uvnitř větší množství potravin.*
- *Pokud je chladnička vypnuta, počkejte alespoň 5 minut před znovuvvedením do provozu - předejdete tím poškození kompresoru.*

### "Indikátor otevřených dveří"; (pouze určité modely)

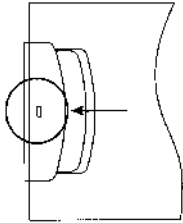

- « Dveře otevřeny » indikátor na madle ukazuje zdali jsou dveře otevřeny či byly řádně uzavřeny.
- Jestli je indikátor červený, dveře jsou stále otevřeny.
- Když je indikátor bílý, dveře jsou správně uzavřeny.
- Dávejte pozor na dveře aby byly vždy pečlivě uzavřeny. Zabráníte tím rozmrazování potravin a namrazování stěn přístroje; samozřejmě je i zvýšená spotřeba elektrické energie.

### Výroba ledových kostek :

#### Plastová forma ; (pro 127 lt modely)

- Naplňte plastovou formu vodou a umístěte ji do mrazničky.
- Jakmile se voda řádně zmrazí v led, můžete překroutit plastovou formu jak níže na obrázku pro snadné vyjmutí kostek z formy.

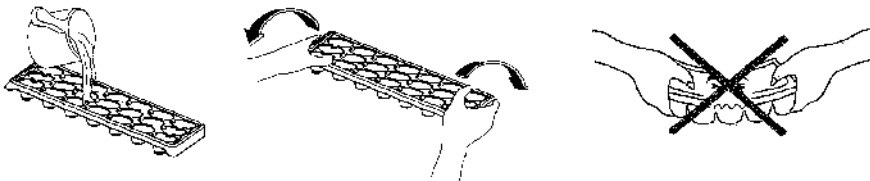

## ČÁST 3. ČIŠTĚNÍ A ÚDRŽBA

- Vypněte přístroj ze zdroje el. proudu před čištěním.
- Nepoužívejte pro čištění tlakovou vodu ani ji nenalévejte dovnitř.
- Chladnička by měla být periodicky čistěna prostředky k tomu určenými
- Čistěte části přístroje odděleně nejlépe vodou a mýdlem neukládejte je do pracích či mycích přístrojů.
- Nepoužívejte abrazivní prostředky, detergenty nebo mýdla. Po umytí dílů opláchněte je čistou vodou a nechte řádně vysušit. Jakmile ukončíte čištění a chladnička je opět suchá můžete ji znovu připojit ke zdroji elektrického proudu.
- Měli byste čistit výparník na zadní stěně přístroje alespoň dvakrát do roka – ušetříte tím elektrickou energii a dosáhnete lepší využitelnosti chladničky s mrazničkou.

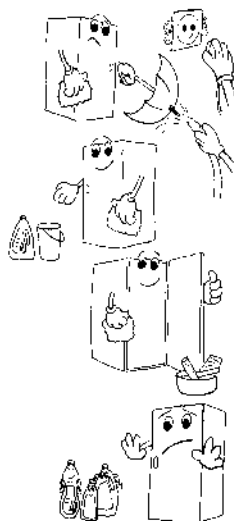

### Odmrazování

(chladnička bez mrazničky) :

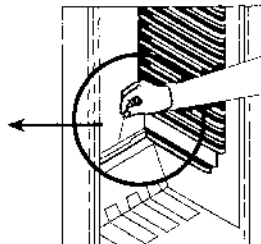
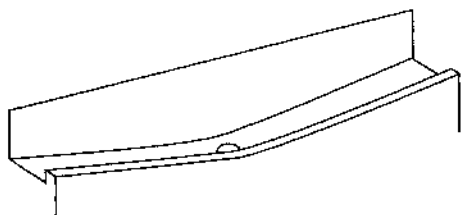

- Odmrazování se děje uvnitř ledničky automaticky v průběhu chodu ; odmrazená voda se stahuje do odpařovací misky kde se ztrácí do ovzduší.

Vypouštěcí otvor odpařovací misky je potřeba periodicky kontrolovat, aby se voda neshromáždila ale odtékala.

- Můžete ji zalít ½ skleničky vody do misky aby se uvnitř vyčistila.

**Pro modely se dvěma a čtyřmi mrazicími symboly :**

Námraza, která se v mrazničce časem vytvoří, by se měla periodicky odstranovat. Mraznička by se měla čistit současně s chladničkou přinejmenším alespoň dvakrát ročně.

Pro tento účel :

- Den před odmrazením, umístěte spínač termostatu do pozice 5. předmrazíte si to potraviny uvnitř pro dobu vypnutí přístroje při odmrazování.
- Během odmrazování, mrazené potraviny by se měli řádně zabalit a uložit na chladném místě. Jakékoliv rozmrazení zkrátí jejich skladovatelnost. Spotřebujte takové potraviny v co možná nejkratším čase.
- Vypněte přístroj vytažením ze zásuvky a vytáhněte hlavní zátku. Nechte dveře otevřené a k urychlení odmrazení umístěte jednu nebo více nádob s horkou vodou dovnitř chladničky.
- Řádně vysušte chladničku, znovu ucpěte hlavní zátku a přepněte termostat do 5 pozice.

## Výměna žárovky



Když vyměňujete žárovku;

1. Odpojte přístroj od zdroje proudu,
2. Zmáčkněte háčky po stranách krytu světla a vyjměte kryt světla
3. Zaměňte žárovku za novou s maximálním napětím 15 W.
4. Namáčkněte zpět kryt světla a počkejte 5 minut před znovuzapnutím přístroje.

## PART 4. TRANSPORTATION AND CHANGING OF INSTALLATION POSITION

### Změna směru otevírání dveří

V případě že potřebujete zaměnit směr otevírání dveří, prosím zavolejte si příslušného odborného mechanika.

### Doprava a manipulace s chladničkou

- Původní balení a polystyrenovou pěnu zlikvidujte dle ekologických předpisů.
- Při transportu přístroje dbejte pokynů umístěných na obalu chladničky.
- Před transportem upevněte uvnitř všechny pohybující se části chladničky nebo je vynděčte ven.

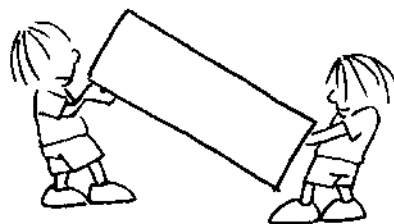

## ČÁST 5 Předtím než budete volat opraváře

Když Vaše chladnička řádně nefunguje, může to být malý problém, proto si zkontrolujte následující než zavoláte opraváře :

### **Chladnička neběží, je tichá ;**

- Je vypnut přívod elektrické energie,
- Máte vypnuty jističe nebo pojistky ,
- Termostat je v poloze « 0 » ,
- Vadná zásuvka. Abyste ji přezkoušeli, zapněte do ní jiný přístroj o kterém víte že funguje.

### **Chladnička nedostatečně chladí ;**

- Zkontrolujte jestli není chladnička přeložená potravinami,
- Dveře jsou řádně uzavřeny, těsnění není poškozeno ,
- Výparník není zaprášený ,
- Je dostatečné místo mezi výparníkem a stěnou.

### **Pokud hlučí;**

Chladicí plyn který koluje v chladničce může způsobovat slabý bublající zvuk. Obzvláště když neběží kompresor. Tento jev je normální. Pokud máte dojem že se běžný zvuk změnil, zkontrolujte zda ;

- Chladnička je dobře vodorovně vyvážena ,
- Nic se nedotýká zádi ,
- Věci odložené na chladničku nevibrují.

### **Pokud se objevuje voda v dolní části chladničky ; Zkontrolujte zda ;**

Výpustní otvor není ucpan (použijte odmrazovací vypouštěcí zátku k vyčištění)

### **Doporučení**

- **Pokud nepoužíváte chladničku delší čas** (například během letních prázdnin) přepněte termostat do polohy « 0 » . Odmraďte a vyčistěte chladničku a nechte dveře otevřené, předejdete tím deformaci těsnění a pachu uvnitř.

**ČÁST 6. ČÁSTI PŘÍSTROJE A PŘÍSLUŠENSTVÍ**

- |                                       |                             |
|---------------------------------------|-----------------------------|
| 1) Police chladničky(***)             | 7) Horní deska (Strana 1&4) |
| 2) CRISPER COVER(Bezpečnostní sklo**) | Hlavní panel ( Strana 2)    |
| 3) Nosič                              | Kovový vršek (Strana 3)     |
| 4) Nastavitelná noha                  | 8) Forma na led (*)         |
| 5) Skříňka termostatu                 | 9) Police na vajíčka        |
| 6) Prostor mrazničky(*)               | 10) Police na lahve         |
|                                       | 11) Vrchní police (**)      |

**(\*) POUZE VE 140 LT MODELECH.**

**(\*\*) POUZE V URČITÝCH MODELECH**

**(\*\*\*) SKLENĚNÉ POLICE (POUZE V URČITÝCH MODELECH)**



**OBSAH**

<b>Časť 1.: SKÔR NEŽ POUŽIJETE SPOTREBIČ</b>	16
• Bezpečnostné pokyny	16
• Odporúčania	16
• Inštalácia a zapnutie spotrebiča	17
• Skôr než zapnete spotrebič	17
<b>Časť 2.: RÔZNE FUNKCIE A MOŽNOSTI</b>	18
• Nastavenie termostatu	18
• Výroba ľadových kociek	19
<b>Časť 3.: ČISTENIE A ÚDRŽBA</b>	21
• Rozmrazovanie	21
• Výmena žiarovky	22
<b>Časť 4.: PREPRAVA A ZMENA POLOHY</b>	22
• Zmena smeru otvárania dverí	22
• Preprava a zmena polohy	22
<b>Časť 5.: SKÔR NEŽ ZAVOLÁTE SERVIS</b>	23
<b>Časť 7.: INFORMAČNÝ LIST PRE CHLADNIČKY, MRAZNIČKY A KOMBINÁCIE</b>	24

## Časť 1 SKÔR NEŽ POUŽIJETE SPOTREBIČ

### Bezpečnostné pokyny

- Model, ktorý obsahuje R134a (bezfreónové ekologické chladivo), je veľmi šetrný k životnému prostrediu. Pri preprave a inštalácii spotrebiča treba venovať pozornosť tomu, aby žiadny komponent chladiaceho okruhu nebol poškodený.
- Nepoužívajte mechanické zariadenia alebo iné umelé prostriedky na zrýchlenie rozmrazovacieho procesu.
- **DÔLEŽITÁ POZNÁMKA:**
- Správna funkcia chladničky je pri teplote okolia +16 až +32 st. Celzia. Pred inštaláciou a zapnutím spotrebiča si dôkladne, prečítajte návod na obsluhu a použitie. Dovozca nenesie žiadnu zodpovednosť za nesprávnu inštaláciu a použitie, než je opísané v tomto návode.

### Odporúčania

- Nepoužívajte rozdvojky, predlžovacie káble, atď., ktoré by mohli spôsobiť prehriatie alebo spálenie.
- Nepoužívajte staré, zdeformované a inak poškodené káble.
- Káble neprekrúcajte a neohýbajte.

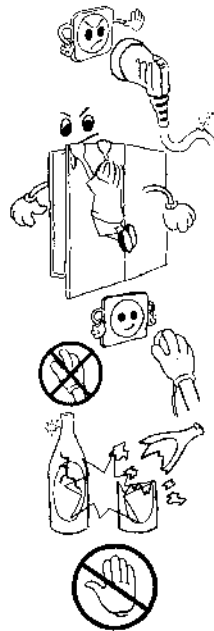

- Nedovoľte deťom hrať sa so spotrebičom.
- Na odstránenie ľadu z mraziaceho priestoru nepoužívajte ostré kovové predmety, ktorými možno poškodiť chladiaci okruh a tým spôsobiť neopraviteľné poškodenie výrobku. Používajte v prípade potreby škrabku z plastu.
- Nezapájajte chladničku do zdroja energie vlhkými rukami.
- Neumiestňujte obaly (sklenené fľaše alebo konzervy) s tekutinami do mrazičky. Mohlo by dôjsť k roztrhnutiu nádoby počas mrazenia.
- Fľaše, ktoré obsahujú vysoké percento alkoholu, musia byť v chladničke dobre uzatvorené a uložené vertikálne.
- Nechytajte chladené povrchy, hlavne s mokrými rukami, pretože by ste sa mohli poraniť.
- Nejedzte ľad, ktorý bol práve odstránený z mrazičky.

## Inštalácia a zapnutie spotrebiča

- Tento spotrebič je pripojený na 220-240V a 50 Hz.
- Pre správnu inštaláciu a zapnutie spotrebiča je možné kontaktovať servisného technika.
- Pred zapojením do zdroja energie preverte, či napätie na štítku súhlasí s napätím elektrického systému v budove.
- Pokiaľ zásuvka nezodpovedá zástrčke chladničky, vymeňte zástrčku za správnu (minimálne 10A).
- Vsuňte zástrčku do zásuvky s účinným uzemnením. Pokiaľ zásuvka nemá uzemnenie, navrhujeme, aby ste požiadali o pomoc elektrikára.
- Dovožca nenesie žiadnu zodpovednosť za škody vzniknuté nesprávnym uzemnením.
- Spotrebič nevystavujte priamemu slnečnému žiareniu.
- Spotrebič nepoužívajte vonku a nevystavujte dažďu.
- Umiestňujte chladničku ďalej od zdroja tepla a do dobre vetraného priestoru. Chladnička by mala byť vzdialená minimálne 50 cm od radiátora, plynových sporákov alebo tepelných zdrojov a 5 cm od elektrických sporákov.

- V hornej časti nechajte voľný priestor minimálne 15 cm.

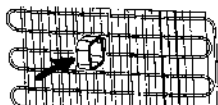

- Neumiestňujte na spotrebič ťažké predmety.



- Pokiaľ je spotrebič umiestnený vedľa inej chladničky

- alebo mrazničky, dodržujte minimálnu vzdialenosť

- 2 cm, aby ste zabránili kondenzácii pary.

- Nepoložte veľmi horúce potraviny na spotrebič.

- Môžete ho tým poškodiť.

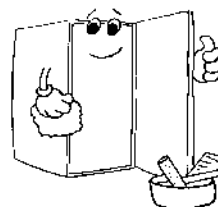

- Ku kondenzátoru na zadnej strane chladničky

- pripevnite plastové distančné teliesko, aby sa chladnička

- neopierala o stenu a bol tak udržaný požadovaný výkon.

- Spotrebič musí stáť pevne a rovno na podlahe. Pre vycentrovanie spotrebiča použite dve predné vyrovnávacie nožičky.

- Vonkajšiu časť spotrebiča a jeho príslušenstvo vo vnútri možno čistiť roztokom vody s čistiacim prostriedkom, vnútornú časť výrobku roztokom vlažnej vody a jedlej sódy. Po vysušení vložte späť do vnútra všetky diely príslušenstva.

## Skôr než zapnete spotrebič

- Pred zapojením nechajte spotrebič v klúde minimálne 3 hodiny, aby sa dosiahol v prevádzke požadovaný výkon.
- Pri prvom zapnutí sa môže vyskytnúť u výrobku zápach. Ten však zmizne, len čo spotrebič začne chladiť.

## Časť 2. RÔZNE FUNKCIE A MOŽNOSTI

### Nastavenie termostatu

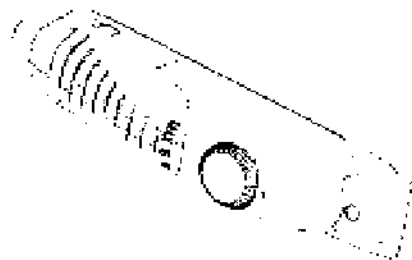

*Monoklimatické chladničky nemajú mraziace oddelenie, ale môžu chladit do 5°C.*

- Termostat automaticky reguluje vnútornú teplotu chladiaceho oddelenia. Pri otáčaní gombíkom od pozície «1» do «5» možno dosiahnuť nižšiu teplotu.
- Pozícia «0» ukazuje, že termostat je vypnutý a preto nechladí.
- Pre krátkodobé uskladnenie potravín v chladiacom priestore môžete nastaviť gombík termostatu medzi minimum a strednú pozíciu (1-3).
- Pre dlhodobé uskladnenie potravín v chladiacom oddelení môžete nastaviť gombík termostatu do strednej pozície (3-4).
- **Pripomíname, že:** teplotu chladiaceho priestoru ovplyvňuje okolitá teplota, teplota uskladnených čerstvých potravín a ako často otvárate dvere spotrebiča. Ak je nutné, zmeňte pozíciu nastavenia teploty.
- *Keď prvýkrát zapínate spotrebič, nechajte ho pracovať 24 hodín nepretržite, až sa ochladí na požadovanú teplotu.*
- *V tomto čase neotvárajte tak často dvere a priestor vo vnútri spotrebiča na odkladanie potravín.*
- *Ak je spotrebič vypnutý alebo odpojený, nechajte ho takto aspoň 5 min, než ho znovu zapnete alebo zapojíte, aby nedošlo k poškodeniu kompresora.*
- U 140 I CHLADNIČIEK: Výparník chladničky môže chladit do -12°C.

### Indikator za odprta vrata (pri 91- in 127-litrskih modelih)

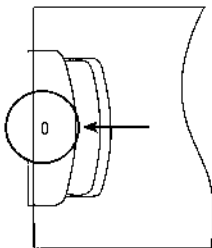

- Indikator za odprta vrata, nameščen na ročaju, kaže, ali so vrata hladilnika dobro zaprta ali ne.
- Če je indikator rdeč, vrata niso dobro zaprta.
- Če je indikator bel, so vrat zaprta, kot je treba.
- Vedno pazite, da so vrata zamrzovalnika dobro zaprta. Tako se boste izognili taljenju zamrznjene hrane, nastajanju debele plasti ledu in porastu temperature, zaradi česar bi se porabilo tudi veliko električne energije.

### Výroba kociek ľadu:

#### Miska na ľad (len u 132 l modelov)

- Naplňte misku na ľad vodou a umiestnite ju do výparníka.
- Keď sa voda zmení na ľad, môžete misku otočiť tak, ako je znázornené nižšie, a dostanete kocky ľadu.

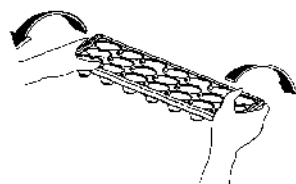
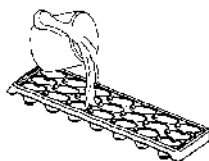

## Časť 3. ČISTENIE A ÚDRŽBA

• **Pred čistením odpojte spotrebič od zdroja elektrického prúdu.**

• Nečistite spotrebič nalieváním vody.

• Oddelenie chladničky by malo byť čistené periodicky s použitím roztoku vlažnej vody a jedlej sódy.

• Príslušenstvo čistite zvlášť. Pre čistenie nepoužívajte umývačku riadu.

• Nepoužívajte abrazívne prostriedky, saponáty alebo mydlá. Po umytí vypláchnite čistou vodou a starostlivo vysušte. Po vyčistení znovu zasuňte zástrčku spotrebiča suchými rukami do zdroja elektrickej energie.

• Minimálne dvakrát do roka by ste mali očistiť kondenzátor pomocou zmetáku za účelom úspory energie a zvýšenia produktivity.

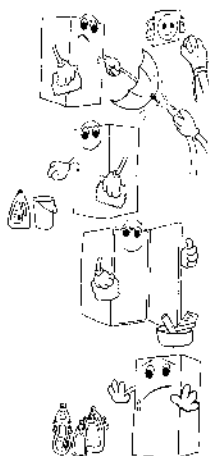

### Odmrazovanie u 141 I chladničiek:

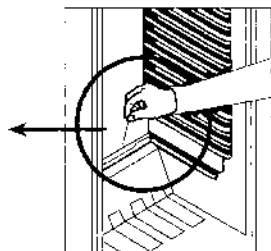
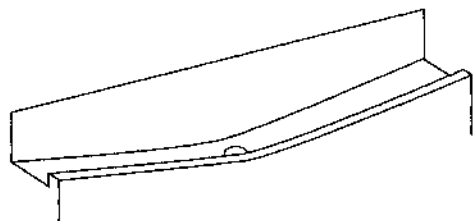

• V chladiacom oddelení sa odmravovanie uskutočňuje automaticky počas chodu spotrebiča, odmravená voda sa zhromažďuje v odparovacej miske a automaticky vyparuje.

• výparník a otvor pre odvod vody z odmravovania by mali byť periodicky čistené spolu so zátkou pre odtok vody z odmravovania. Predídete nahromadeniu vody na dne chladničky namiesto jej odtoku.

• Do odvodňovacieho otvoru možno pre čistenie naliať 1/2 pohára vody

**Odmrazovanie u 140 l chladničiek:**

V prípade, že váš spotrebič pracuje nepretržite, ľad akumulovaný vo výparníku by mal byť periodicky odstraňovaný každé dva až tri týždne alebo keď sa vytvorí asi 3-5 mm hrubá vrstva ľadu. Táto vrstva ľadu môže zapríčiniť poškodenie dvierok mraziaceho priestoru alebo nesprávnu teplotu v chladničke.

Preto,

- Skontrolujte, či je odkvapová miska správne umiestnená.
- Deň pred odmrázaním, nastavte gombík termostatu do polohy 5. pre úplné zmrazenie potravín.
- Vypnite chladničku a vytiahnite sieťový prívod zo zásuvky.
- Nechajte dvere spotrebiča a pre urýchlenie procesu odmrázovania môžete do výparníka umiestniť jednu alebo viac nádob s teplou vodou.
- Starostlivo vysušte vnútro chladničky a odkvapový podnos, zasuňte zátku a nastavte gombík termostatu do polohy 5.

## Výmena žiarovky v chladničke

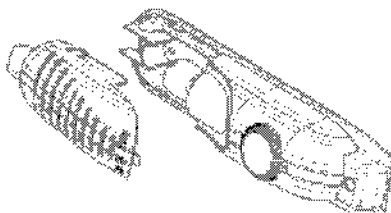

Pri výmene žiarovky v chladničke:

1. Odpojte spotrebič od zdroja energie.
2. Stlačte háčiky na stranách hornej časti krytu a zložte kryt žiarovky.
3. Nahraďte nefunkčnú žiarovku novou o výkone maximálne 15 W.
4. Nasadte kryt žiarovky a po 5 min pripojte zariadenie ku zdroju energie.

## Časť 4. PREPRAVA A ZMENA POLOHY

### Zmena smeru otvárania dverí

- V prípade, že potrebujete zmeniť smer otvárania dverí, prosím, poradte sa so servisným technikom.

### Preprava a zmena polohy

- Pôvodný obal a penový polystyrén (PS) uschovajte pre prípad potreby.
- Pri preprave by spotrebič mal byť zabezpečený širokou páskou alebo silným lanom. Je nevyhnutné dodržiavať inštrukcie uvedené na obale.
- Pred prepravou alebo zmenou polohy všetky pohyblivé predmety (t.j. police, nádoby na čerstvú zeleninu a ovocie...) vyberte alebo pripevnite páskou.

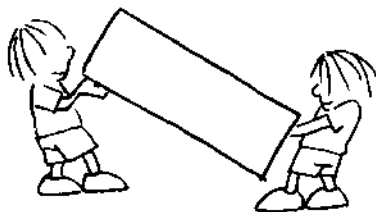



## Časť 5 SKÔR NEŽ ZAVOLÁTE SERVIS

Ak vaša chladnička správne nepracuje, môže ísť o menší problém, preto skôr, než zavoláte opravára, skontrolujte spotrebič podľa nasledovných inštrukcií:

### Čo robiť, keď váš spotrebič nefunguje

#### Skontrolujte, či:

- je v poriadku prívod elektrickej energie,
- nie je odpojený hlavný vypínač vo vašom dome,
- termostat nie je nastavený na polohu 0,
- je v poriadku zásuvka. Pre kontrolu zapojte iné zariadenie, o ktorom viete, že funguje, do tej istej zásuvky.

### Čo robiť, ak je výkon vášho spotrebiča nízky

#### Skontrolujte, či:

- nie je zariadenie preťažené,
- dvere sú správne zatvorené,
- v kondenzátore nie je prach,
- je dost' miesta pri zadnej stene a bočných stenách.

### Ak sa vyskytuje hluk

Chladiaci plyn, ktorý cirkuluje v obvode chladničky, môže spôsobovať slabý hluk (bublajúci zvuk) dokonca v prípade, keď kompresor nepracuje. Neznepokojujte sa, je to celkom normálne. Ak tieto zvuky sú iné, skontrolujte, či:

- je spotrebič správne vycentrovaný,
- sa nedotýka zadná stena nejakého predmetu
- látka v spotrebiči vibruje.

### Ak je v spodnej časti chladničky voda

#### Skontrolujte, či:

- The drain hole for defrost water is not clogged(Use defrost drain plug to clean the drain hole) otvor na odtok rozmrazenej vody nie je upchatý (použite zátku na odtok rozmrazenej vody a vyčistite otvor).

### Odporúčania

- Ak spotrebič nie je v prevádzke dlhší čas (napríklad počas letnej dovolenky), otočte gombík termostatu do polohy «0». Chladničku treba odmraziť, vyčistiť a dvere nechať otvorené, aby ste zamedzili vzniku plesní a zápachu

**Časť 6. ČASTI SPOTREBIČA A ODDELENIA**

- 1) **Police na vajíčka**
- 2) **Nastaviteľné poličky**
- 3) **Rošt na vajíčka**
- 4) **Police na fľaše**
- 5) **Držiak na fľaše**
- 6) **Vypínač osvetlenia**
- 7) **Rošty**
- 8) **Police na ovocie a zeleninu**
- 9) **Miska na ovocie a zeleninu**
- 10) **Nastaviteľné nožičky**

**TARTALOMJEGYZÉK**

<b>1. RÉSZ: ÜZEMBEHELYEZÉS ELŐTTI TUDNIVALÓK</b>	26
• Biztonsági útmutató	26
• Általános tanácsok	26
• Üzembehelyezés, a készülék beállítása	27
• Mielőtt bekapcsolja a gépet	27
<b>2. RÉSZ: A KÉSZÜLÉK FUNKCIÓI ÉS BEÁLLÍTÁSI LEHETŐSÉGEI</b>	28
• Termosztát beállítása	28
• Jégkocka készítése	29
<b>3. RÉSZ: TISZTÍTÁS ÉS KARBANTARTÁS</b>	30
• Leolvasztás	30
• Belső világítás, izzó cseréje	32
<b>4. RÉSZ: SZÁLLÍTÁS, A KÉSZÜLÉK MOZGATÁSA</b>	32
• Az ajtó nyílásirányának megváltoztatása	32
• A készülék mozgatása	32
<b>5. RÉSZ: HIBAKERESÉSI ÚTMUTATÓ</b>	33
<b>6. RÉSZ: A KÉSZÜLÉK RÉSZEI ÉS A REKESZEK</b>	34

## 1. RÉSZ ÜZEMBEHELYEZÉS ELŐTTI TUDNIVALÓK

### Biztonsági Útmutató

- A modell, ami R600a (a hűtőfolyadék izobután), földgázt tartalmaz, nagyon környezetbarát de gyúlékony is. Mikor szállítja vagy a készüléket beállítja, meg kell győződni, hogy egyik hűtőkör alkotóelem sem sérült meg. Sérülés esetén kerülje a nyílt láng vagy szikrát képző dolgok használatát és néhány percre szellőztesse ki a helységet, ahol a készüléket elhelyezte.
- Ne használjon mechanikus vagy egyéb mesterséges eszközöket a leolvasás folyamatának meggyorsítására.
- Ne használjon elektromos készülékeket a készülék ételtároló részlegében.
- Amennyiben ez a készülék egy zárral felszerelt régi hűtőszekrény helyére kerül, a régi készülékről távolítsa el a zárat a tárolás előtt, nehogy a gyerekek játék közben bezárják magukat.
- Régi hűtő és fagyasztószekrények szigetelő és hűtőgázokat tartalmaznak, amik megfelelően feldolgozandók. Feltétlenül az Ön helyi kompetens hulladék feldolgozó szervizére bízza a letelejtett készülék elintézését és amennyiben kérdése van, lépjen kapcsolatba a helyi meghatalmazottal vagy a kereskedőjével. Kérjük, győződjön meg róla, hogy a hűtőszekrény munkacsőve előzetesen nem sérült meg, mielőtt az illetékes hulladék feldolgozó szerviz elszállítja.

### FONTOS MEGJEGYZÉS:

- Kérjük, olvassa el ezt az utasítást, mielőtt beállítja és bekapcsolja a készüléket. A gyártó nem vállal semmilyen felelőséget az utasításban leírtaktól eltérő beállításból és üzemeltetésből eredő károkért.

### Általános Tanácsok És Óvintézkedések :

- Ne használjon olyan áramátalakítót illetve hosszabbító vezetékét, mely túlmelegedést vagy tüzet okozhat.
- A készüléket ne csatlakoztassa régi hálózati aljzatba.
- Ügyeljen arra, hogy ne törjön, vagy ne csavarodjon meg az elektromos kábel.

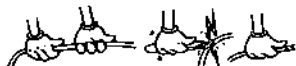

- Ügyeljen arra, hogy gyermeke soha ne játsszon a készülékkel, ne üljön annak polcaira, ne függeszkedjen annak ajtaján.

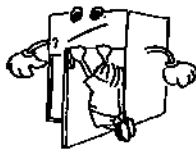

- Ne használjon éles fémtárgyat a lerakódott jégreteg eltávolításához, mivel ez kárt tehet a dírkulációban, illetve megrongálhatja a készüléket.



- Ne csatlakoztassa az elektromos vezetékét vizes kézzel a hálózatba.

- Ne helyezzen Szén-dioxid tartalmú dobozos ill. üveges folyadékot a mélyhűtő részbe mivel az hűtés közben felrobbanhat.

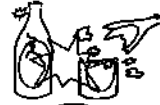

- Magas alkoholszázalék tartalmú üvegeket mindig jól lezártan függő helyzetben tárolja.

- Ne érintse a hűtő felületét, főleg vizes kézzel, mert az égési sérüléseket okozhat.

- Ne fogyasszon jeget közvetlenül a mélyhűtőből kivétel után.



## Üzembehelyezés, A Készülék Beállítása

- A készüléket 220-240V 50 Hz-es váltakozófeszültségről üzemeltetheti. Mielőtt a hálózatra csatlakoztatja a készüléket, győződjön meg róla, hogy a készülék névcímkéjén feltüntetett feszültség megfelel az otthonában lévő elektromos hálózat feszültségének.
- Ha üzembehelyezéskor problémák merülnek fel, kérjük hívja fel a szervizcéget.
- Mielőtt csatlakoztatná a készüléket a hálózati áramkörre, olvassa le a feszültséget a műszak etikettjéről, és győződjön meg arról, hogy megegyezik-e az Ön lakásában használt hálózat feszültséggel.
- Illessze a csatlakozó dugót földelt hálózati aljzatba. Ha a hálózati aljzat nem földelt, hívjon elektromos szakembert.
- A csatlakozónak, a készülék pozícióba helyezése után is hozzáférhetőnek kell lennie.
- **A törvény előírja a készülék földelését, ennek elmulasztása esetén a keletkezeti károkért a gyártó nem vállal felelősséget.**
- Ne tegye ki a készüléket közvetlen napsütésnek.
- Ne használja a készüléket kültéren, illetve ne tegye ki környezeti hatásoknak. (eső)
- Helyezze a készüléket jól szellőző helyre, 50 cm távolságra bármilyen tűzhelytől, kályhától vagy fűtőtesttől, min. 5 cm távolságra elektromos fűtőtesttől.
- Hagyjon egy min. 15 cm szabad teret a készülék fölött.
- Ne helyezzen túl nehéz és sok tárgyat a készülék tetejére.
- Ha ezt a készüléket másik hűtőszekrény vagy fagyasztó mellé kívánja tenni, hagyjon min. 2 cm távolságot a két készülék között.
- Ne tegyen a készülék tetejére forró ételt vagy edényt, mert az a készülék sérülését eredményezheti.
- Alkalmazza a műanyag távtartót a hűtőszekrény hátuljánál lévő kondenzátornál, hogy a jó teljesítmény érdekében megakadályozza a falnak dőlést.

• A készüléknek szilárdan és vízszintesen kell állnia a padlón. Használja a készülék állítható lábait a padló szintkülönbséget kiegyenlítéséhez.

• A készülék külseje és a benne lévő tartozékok szappanos vízzel tisztíthatók; a készülék belseje pedig langyos vízben feloldott szódabikarbónával. Száradás után, helyezze vissza a tartozékokat.

### Mielőtt Bekapcsolja A Készüléket

- A készülék ismételt hálózatra csatlakoztatása előtt várjon 3 órát, hogy biztosítsa a megfelelő teljesítményt.
- Mikor először bekapcsolja a készüléket, előfordulhat, hogy egy szagot fog érezni, ami azonnal eltűnik, mikor a készülék hűteni kezd.

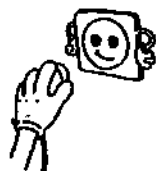
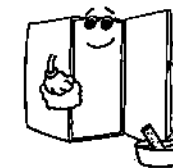
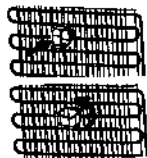

## 2. RÉSZ: A KÉSZÜLÉK FUNKCIÓI ÉS BEÁLLÍTÁSI

### Termostát Beállítása

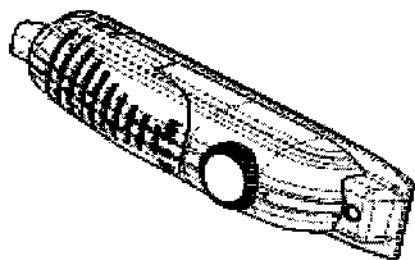

• A termostát automatikusan szabályozza a belső hőmérsékletet a hűtő és a mélyhűtő részben egyaránt. A forgatható gomb minimumtól maximumig(1-5) való állításával egyre hidegebb hőmérséklet érhető el.

• A <<0>> pozíció a termostát lezárt állását mutatja, amikor nincs hűtés.

• A mélyhűtő részben rövid ideig tárolni kívánt élelmiszerekhez a szabályzó gombot minimum és közepes (medium 1-3) pozíció közé állíthatja.

• A mélyhűtő részben hosszabb ideig tárolni kívánt élelmiszerekhez a szabályzó gombot közepes és maximum pozíció közé állíthatja.(3-4)

• **Megjegyzés:** A külső hőmérséklet, a frissen behelyezett élelmiszer, a véletlen nyitva felejtett ajtó befolyásolhatja a hűtőszekrény hőmérsékletét. Ha szükséges állítson a hőmérséklet szabályzó gombon.

• *Az első bekapcsolás után a készüléknek 24 órai folyamatos üzemelésre van szüksége a megfelelő lehűlés eléréséig, mely után alkalmas a tökéletes működésre.*

• *Ez idő alatt lehetőleg ne nyitogassa gyakran a hűtőszekrény ajtaját, és addig ne tegyen túl sok élelmiszert bele.*

• *Áramszünet esetén ill. a hálózathoz való kicsatlakoztatáskor a kompresszor esetleges sérülése elkerülése végett minimum 5 percet várjon a készülék visszacsatlakoztatásával.*

• **A 127L-ES HŰTŐSZEKREYNÉL (4 csillagos jelölés):** A hűtőszekrény fagyasztóreesze -18 °C-ig képes hűteni.

• **A 127 ÉS 91L-ES HŰTŐSZEKREYNÉL (2 csillagos jelölés):** A hűtőszekrény fagyasztóreesze -12 °C-ig képes hűteni.

• **A 134, 100 ÉS 91L-ES HŰTŐSZEKREYNÉL (csillagjelölés nélkül):** A hűtőszekrénynek nincs fagyasztóreesze, de 4-6 °C-ig képes hűteni.

### "Ajtó Nyitva" Kijelző; (a 91 és 127 l-es modelleknél)

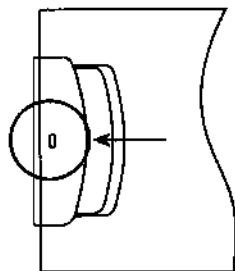

- Az « Ajtó Nyitva » kijelző a fogantyún jelzi, hogy ha az ajtót nem megfelelően zárta be vagy még mindig nyitva van.
- **Amennyiben a kijelző piros, az ajtó nyitva van.**
- **Amennyiben a kijelző fehér, az ajtó megfelelően be van zárva.**
- **Ügyeljen rá, hogy a fagyasztórekesz ajtaja mindig zárva legyen.** Ez megakadályozza az ételek kiolvadását, a jég és a zúzmara lerakódását a hűtőrekesz belsejében és egy nem szükségeszerű energiafogyasztás növekedést.

### Jégkocka Készítés;

#### Jégkocka tartó tálca; (a 127 l-es modellnél)

- Töltse fel vízzel a tálcát és helyezze a fagyasztórekeszbe.
- Miután a víz teljesen jéggé fagyott, a tálca csavarásával kivehető a jégkockák.

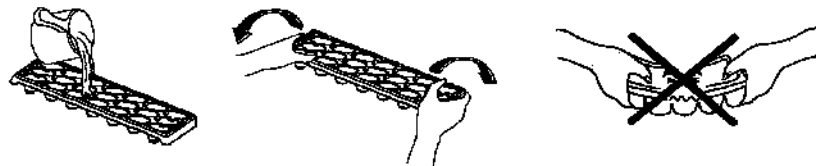

### 3. RÉSZ: TISZTÍTÁS ÉS KARBANTARTÁS

- Húzza ki a készüléket az elektromos hálózathoz, mielőtt hozzálát a tisztításhoz.
- Ne tisztítsa a készüléket folyó vízzel.
- Rendszeresen tisztítsa a készülék belsejét, szódaalkarbónás kézmeleg vízzel.
- A tartozékokat külön-külön tisztítsa meg szappanos vízzel, és ne tegye be a mosó- vagy mosogatógépbe!
- A készülék felületi tisztításához soha ne használjon dörzsölő hatású szereket, mosószert vagy szappant. A tisztítás után egy száraz, puha ruhával törölje szárazra. A tisztítás végeztével száraz kézzel csatlakoztassa vissza a készüléket a hálózathoz.
- A készülék hátoldalán található hőcserélőt (radiátor) évente 2 alkalommal kefével tisztítsa meg, mellyel energiatakarít meg és növeli a készülék hatékonyságát.



#### Leolvasztás

##### Hűtőknél;

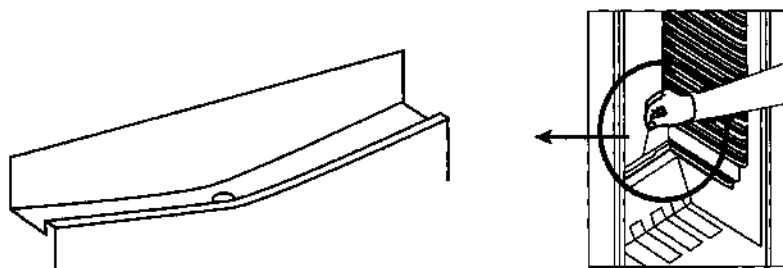

- A készülékek működése közben a hűtőrekesz automatikusan olvasztódik le, a leolvasztott víz elpárolog a párologtató tálcából.
- A párologtató tálcát és az ahhoz vezető nyílást rendszeresen tisztítani kell. Ezzel a leolvasztás során keletkezett víz összegyűlése elkerülhető.
- Akár egy fél pohár vízzel is tisztíthatja az elpárologtató tálcához vezető nyílást.



## 2 és 4 csillagos hűtőszekrény modelleknél;

A mélyhűtőben lerakódott jégreteget rendszeresen el kell távolítani. A mélyhűtő rész ugyanolyan módon tisztítandó, mint a hűtőszekrény. A fagyasztó leolvasztása ajánlatos legalább 2x egy évben.

Ehhez,

- Leolvasztás előtt MAX"5" nappal kapcsolja a készüléket a legnagyobb teljesítményre az élelmiszerek maximális megfagyasztásához.
- Leolvasztás alatt az élelmiszereket lehetőség szerint hűvös helyen, újságpapírba csomagolva tárolja. Az élelmiszerek elkerülhetetlen felmelegedése megrövidíti az eltarthatósági idejüket, így lehetőleg minél hamarabb fogyassza el őket.
- Kapcsolja ki a készüléket az elektromos aljzatnál és húzza ki az elektromos kábelt.
- Hagyja nyitva az ajtót és a leolvasztást meggyorsítsa érdekében helyezzen egy vagy több melegvízzel teli edényt a fagyasztórekeszbe.
- Végül szárítsa ki a készüléket és a cseppgyűjtő tálcát, majd helyezze vissza a dugót és állítsa a termosztát gombot az 5-ös állásba.

## Belső Világítás, Izzó Cseréje

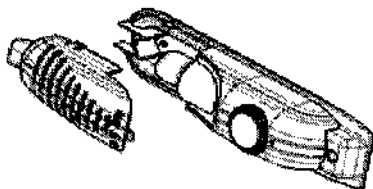

Ha a hűtőrekesz belső világítását cseréli ;

1. Húzza ki a készüléket a hálózathoz
2. A lámpabúra két oldalán található kampót nyomja meg, ezáltal a lámpabúra levehető.
3. Cserélje ki az égőt. (max: 15W)
4. Helyezze vissza a műanyag búrát, majd 5 perc múlva csatlakoztassa vissza a készüléket a hálózatra.

## 4. RÉSZ SZÁLLÍTÁS, A KÉSZÜLÉK MOZGATÁSA

### Az Ajtó Nyílásirányának Megváltoztatása

Abban az esetben, ha Önnek ezen a készüléken ellentétes irányú ajtónyitásra lenne szüksége, forduljon a helyi szervízhez.

### Szállítás, A Készülék Áthelyezése

- Az eredeti csomagolóanyagot (Doboz, habzivacs) a környezetvédelmi előírásoknak megfelelően semmisítse meg.
- Szállításnál a készüléket egy erős kötéllal megfelelően rögzíteni kell. A készüléket minden esetben a dobozon található előírásoknak megfelelően szállítsa.
- Mielőtt szállítaná vagy áthelyezné a készüléket más helyre, az összes mozdítható tartozékot vegye ki belőle, hogy elkerülje azok lehetséges sérüléseit.

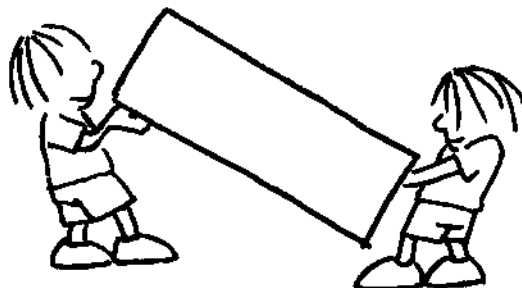

## 5. RÉSZ

## HIBAKERESÉSI ÚTMÚTATÓ

A készülék hibás működése a rossz beállításból vagy felhasználásból is eredhet, hogy elkerülje a szerelő felesleges kihívását és az ebből származó kiadásokat az alábbiakat ellenőrizze .

**Ha a készülék nem működik, Ellenőrizze ;**

- Nincs-e áramszünet
- A lakásban a kismegszakító Nincs-e lekapcsolva.
- A termosztát nincs-e « 0 » állásban.
- Az aljzat nem megfelelő. Ennek ellenőrzésére csatlakoztasson egy másik készüléket, amiről tudja, hogy működik ugyanabban az aljzatban.

**A hőmérséklet nem elég alacsony, Ellenőrizze ;**

- Nem rakott-e túl sok élelmiszert a készülékbe.
- Az ajtók tökéletesen záródnak.
- Tiszta-e a hátoldalon lévő külső hőcserélő
- Elég helyet hagyott a készülék hátuljánál és az oldalfalainál.

**A készülék nagyon zajos:**

A hűtőgáz cirkulációja kisebbfajta zajt okozhat hűtés közben, még akkor is, ha a kompresszor nem működik. Ez normális. Ha ez a zaj túlságosan eltér a megszokottól, ellenőrizze a következőket;

- A készülék vízszintbe van-e állítva.
- Nem érintkezik-e valami a készülék hátoldalával.
- A készüléken elhelyezett tárgyak rezonálnak.

**Ha víz van a készülék alsó részében, Ellenőrizze ;**

A cseppgyűjtő tálca nyílása eldugult. (A nyílás tisztításához használja a lefolyódugót.)

**Javaslatok**

- **Annak érdekében, hogy növelje a helyet és javítsa a megjelenést, a « hűtő szekció » a hűtőszekció hátsó falára lett helyezve.** Mikor a készülék működik, ezt a falat dér vagy vízcseppek borítják, megfelelően az időnek, hogy a kompresszor üzemel e vagy sem. Ne aggódjon ez normális jelenség. A készüléket csak akkor kell leolvasztani, ha a falon túlzott vastagságú réteg található.
- **Amennyiben a készüléket hosszabb ideig nem használja** (például nyári vakáció alatt), húzza ki a készüléket az elektromos hálózatról vagy állítsa a termosztát gombját „0” állásba, olvassza le és tisztítsa ki a készüléket. Hagyja nyitva az ajtót, hogy megakadályozza a penész és a kellemetlen szagok kialakulását

**6. RÉSZ A KÉSZÜLÉK RÉSZEI ÉS A REKESZEK**

- 1) HŰTŐPOLC (\*\*\*)
- 2) ZÖLDSÉGTARTÓ FIÓK FEDELE (BIZTONSÁGI ÜVEG \*\*)
- 3) ZÖLDSÉGTARTÓ FIÓK
- 4) ÁLLÍTHATÓ LÁB
- 5) TERMOSZTÁT DOBOZA
- 6) MÉLYHŰTŐREKESZ (\*)
- 7) FELSŐ LAP (1 & 4. OLDAL)  
ELSŐ PANEL (2. OLDAL)  
FELSŐ FÉMBORÍTÓ (2. OLDAL)
- 8) JÉGKOCKA TARTÓ TÁLCA (\*)
- 9) TOJÁSTARTÓ POLC
- 10) ÜVEGTARTÓ POLC
- 11) FELSŐ POLC (FEDŐ OPCIONÁLIS) (\*\*)

(\*) CSAK A 140 L-ES HŰTŐSZEKRÉNY MODELLNÉL

(\*\*) CSAK NÉHÁNY MODELLNÉL

(\*\*\*) OPCIONÁLIS ÜVEGPOLC (CSAK NÉHÁNY MODELLNÉL)

**MŰSZAKI ADATOK:**

**CHŁODZIARKA****Instrukcja obsługi i podłączenia****SPIS TREŚCI**

<b>1. CZĘŚĆ: PRZED PIERWSZYM UŻYCIEM</b>	36
• Wskazówki dotyczące bezpieczeństwa	36
• Ostrzeżenia	36
• Ustawienie i podłączenie urządzenia	37
• Przed pierwszym uruchomieniem	37
<b>2. CZĘŚĆ: FUNKCJE I USTAWIENIA</b>	38
• Ustawienie termostatu	38
• Czujnik otwartych drzwi	39
• Kostki lodu	39
<b>3. CZĘŚĆ: CZYSZCZENIE I KONSERWACJA</b>	40
• Rozmrażanie	40
• Wymiana żarówki w chłodziarce	41
<b>4. CZĘŚĆ: TRANSPORT I USTAWIENIE URZĄDZENIA</b>	41
• Zamiana kierunku otwierania drzwi	41
• Transport i zmiana miejsca ustawienia	41
<b>5. CZĘŚĆ: PRZED WEZWANIEM SERWISU</b>	42
<b>6. CZĘŚĆ: BUDOWA I WYPOSAŻENIE URZĄDZENIA</b>	43

## 1. CZĘŚĆ PRZED PIERWSZYM UŻYCIEM

### Wskazówki dotyczące bezpieczeństwa

---

- Jeśli państwa urządzenie w systemie chłodzącym zawiera naturalny, przyjazny środowisku naturalnemu gaz R600 (izobutan) – te dane umieszczone są na tabliczce znamionowej- należy szczególnie uważać podczas transportu i ustawiania urządzenia, by nie uszkodzić żadnego z elementów systemu chłodzącego. Jeśli tak się zdarzy, należy uważać, by w pobliżu nie było ognia lub materiałów palnych, gdyż izobutan jest gazem łatwopalnym. Pomieszczenie w którym znajduje się urządzenie z uszkodzonym systemem chłodzącym należy natychmiast dobrze wywietrzyć.
- W celu przyspieszenia procesu rozmrażania nie należy używać żadnych mechanicznych urządzeń lub metalowych narzędzi.
- W chłodzience nie należy przechowywać i używać żadnych elektrycznych urządzeń.
- Jeśli nieużywana już chłodziarka zamyka się na zatrask uniemożliwiający otwarcie drzwi od wewnątrz, należy zdemontować zamek, aby zapobiec zatrzasknięciu się wewnątrz dzieci.
- System chłodzący urządzenia zawiera środek chłodzący i związki izolacyjne, które wymagają szczególnego traktowania przy ich neutralizacji. Dlatego likwidację urządzenia należy powierzyć jednostkom specjalnie do tego powołanym. Z powodu bezpieczeństwa środowiska naturalnego, należy uważać, by nie uszkodzić rurek znajdujących się na tylnej stronie urządzenia.

### UWAGA!

- Przed ustawieniem i podłączeniem należy dokładnie przeczytać instrukcję obsługi. Producent nie odpowiada na skutki nieprawidłowego ustawienia i użytkowania chłodziarki, gdyż wszystkie zalecenia są dokładnie opisane w niniejszej instrukcji obsługi.

### OSTRZEŻENIA

---

- Nie należy używać rozgałęziaczy, które mogłyby spowodować przegrzanie się kabli lub pożar.
- Nie należy używać starych i uszkodzonych kabli elektrycznych.
- Kabla przyłączeniowego nie należy zginać i zwijać.
- Nie należy pozwalać dzieciom na zabawę urządzeniem. Zabronione jest siadanie na półkach i szufladach chłodziarki lub „wieszanie się” na jej drzwiach.
- Nie należy usuwać lodu z zamrażarki przy pomocy ostrych narzędzi, gdyż łatwo można uszkodzić system chłodzący w sposób nie pozwalający na jego naprawę.
- Nie należy dotykać elektrycznego kabla mokrymi lub wilgotnymi rękoma.
- Nie należy przechowywać w zamrażarce napojów – zwłaszcza gazowanych – znajdujących się w plastikowych lub szklanych butelkach, ponieważ płyny te zamrażając powiększają swoją objętość i butelka może pęknąć.
- Butelki z napojami o dużej zawartości alkoholu powinny być przechowywane w szczelnie zamkniętych i pionowo ustawionych butelkach.
- Nie wolno dotykać mokrymi lub wilgotnymi rękami powierzchni chłodzących, gdyż może to spowodować przymarznięcie skóry.
- Nie należy używać do konsumpcji lodu usuniętego z zamrażalnika.

### Ustawienie i podłączenie urządzenia

- Urządzenie należy podłączyć do sieci elektrycznej o parametrach: 220-240V i 50 Hz. Prosimy sprawdzić tabliczkę znamionową i upewnić się, że urządzenie można podłączyć do domowej sieci elektrycznej.
- O pomoc w ustawieniu i podłączeniu chłodziarki można zwrócić się do autoryzowanego serwisu
- Wtyczkę kabla przyłączeniowego należy włożyć do gniazdka z uziemieniem. Jeśli gniazdko nie ma uziemienia lub wtyczka do niego nie pasuje – należy wezwać do pomocy osobę uprawnioną.
- Urządzenie należy ustawić w taki sposób, by wtyczka kabla przyłączeniowego była dostępna.
- **Producent nie odpowiada za błędy powstałe w wyniku nieprawidłowego podłączenia lub podłączenia do sieci elektrycznej bez właściwego uziemienia.**
- Urządzenia nie należy wystawiać na bezpośrednie działanie promieni słonecznych.
- Urządzenia nie należy ustawiać na wolnym powietrzu lub wystawiać go na działanie deszczu.
- Chłodziarkę należy ustawić w suchym miejscu o dobrej wentylacji i z dala od źródeł ciepła. Zalecana odległość od grzejników lub pieca na twardy opał lub olej to minimum 50 cm, a odległość od piekarnika elektrycznego to minimum 5 cm.
- Pomiędzy górną powierzchnią chłodziarki i umieszczonym nad nią elementem zabudowy, należy zachować odstęp minimum 15 cm.
- Na górnej powierzchni chłodziarki nie należy ustawiać ciężkich przedmiotów.
- Na blacie chłodziarki nie należy ustawiać naczyń z gorącą zawartością, gdyż można w ten sposób uszkodzić powierzchnię.
- Jeśli urządzenie umieszczone jest w pobliżu innego sprzętu chłodniczego, odległość między nimi musi wynosić przynajmniej 2 cm ( w celu uniknięcia nadmiernego skraplania wilgoci).
- Na skraplaczu, znajdującym się z tyłu urządzenia, należy umieścić kołki dystansujące, które zapewnią odpowiednią odległość urządzenia od ściany i tym samym prawidłową wentylację urządzenia.
- Chłodziarka musi stać na podłożu równo i stabilnie. Jeśli tak nie jest, ustawienie należy wyrównać przy pomocy umieszczonych z przodu regulowanych nóżek.
- Zewnętrzną stronę chłodziarki oraz plastikowe elementy wyposażenia (półki, szuflady) należy czyścić mieszaniną wody i płynnego środka czyszczącego. Wnętrze urządzenia zalecamy myć rozpuszczoną w wodzie sodą oczyszczoną. Po myciu należy urządzenie oraz jego wyposażenie dobrze osuszyć.

### Przed pierwszym uruchomieniem

- By urządzenie działało właściwie, po ustawieniu na przewidzianym dla chłodziarki miejscu, należy odczekać 3 godziny przed jej uruchomieniem.
- Zaraz po włączeniu chłodziarki może pojawić się specyficzny zapach, który zniknie po krótkiej chwili działania.

## 2. CZĘŚĆ: FUNKCJE I USTAWIENIA

---

### Ustawienie termostatu

- Termostat automatycznie reguluje temperaturę w chłodziarce i zamrażalniku. Jeśli chcemy obniżyć temperaturę, regulacji dokonujemy poprzez przestawienie pokrętki termostatu w kierunku od pozycji od 1 do 5.
- W pozycji „0” termostat jest wyłączony i urządzenie nie pracuje.
- Do krótkotrwałego przechowywania żywności w chłodziarce właściwa pozycja termostatu to położenie między 1 i 3.
- Do długoterminowego przechowywania żywności w zamrażalniku należy termostat ustawić w pozycji 3 i 4.

**Należy wiedzieć, że temperatura otoczenia, temperatura wstawionej żywności i częstota otwierania drzwi, mają wpływ na temperaturę panującą we wnętrzu chłodziarki. Jeśli zachodzi potrzeba należy zmienić wysokość temperatury poprzez odpowiednie ustawienie termostatu.**

- *Przy pierwszym uruchomieniu chłodziarki należy pozwolić jej na nieprzerwane działanie przez 24 godziny, tak by wewnątrz chłodziarki osiągnęło dostatecznie niską temperaturę.*
- *W tym czasie nie należy otwierać zbyt często drzwi i nie wkładać do chłodziarki dużej ilości produktów spożywczych.*
- *Jeśli chłodziarka zostanie wyłączona przy pomocy termostatu lub poprzez wyciągnięcie wtyczki kabla przyłączeniowego z gniazdka, przed jej ponownym włączeniem należy odczekać 5 minut. W przeciwnym wypadku może dojść do uszkodzenia sprężarki.*
- CHŁODZIARKA 127 LITRÓW (4 gwiazdki): zamrażalnik osiąga temperaturę do - 18 °C
- CHŁODZIARKA 127 LITRÓW i 90 LITRÓW (2 gwiazdki) : zamrażalnik osiąga temperaturę do - 12 °C
- CHŁODZIARKI 134, 100 i 91 LITRÓW BEZ ZAMRAŻALNIKA : temperatura w chłodziarce osiąga wysokość 4-6 °C



Czujnik otwartych drzwi (w modelach o pojemności 91 litrów i 127 litrów)

- Czujnik otwartych drzwi umieszczony jest w uchwycie i sygnalizuje czy drzwi chłodziarki są dobrze zamknięte.
- **Jeśli czujnik jest koloru czerwonego to znaczy, że drzwi nie są dobrze zamknięte**
- **Jeśli czujnik jest koloru białego, to znaczy, że drzwi są zamknięte prawidłowo.**
  
- **Należy zwrócić szczególną uwagę na dokładne zamknięcie drzwi.** Zamykając dokładnie drzwi, nie dopuszczamy do rozmrażania się przechowywanej żywności, jak również unikamy powstawania zbyt grubej warstwy lodu i wzrostu temperatury, czego skutkiem byłoby o wiele większe zużycie energii elektrycznej.

Kostki lodu

Pojemnik na kostki lodu ( w modelu o pojemności 127 litrów)

- Pojemnik należy napęłnić wodą i wstawić go do zamrażalnika
- Kiedy kostki lodu będą już gotowe (całkiem zamrożone) należy wyjąć je, wyginając końce pojemnika lekko do góry, tak jak pokazuje to poniższy rysunek.

### 3. CZĘŚĆ: CZYSZCZENIE I KONSERWACJA

---

- **Przed czyszczeniem i konserwacją, urządzenie należy odłączyć od źródła energii elektrycznej.**
- Nie należy czyścić urządzenia polewając je wodą.
- Zaleca się mycie wnętrza chłodziarki wodą z dodatkiem sody oczyszczonej.
- Wyposażenie można myć mieszaniną wody i łagodnego środka czyszczącego. Nie należy wyposażenia chłodziarki myć w zmywarkach do naczyń.
- Nie należy używać agresywnych środków czyszczących. Przy myciu chłodziarki należy zadbać, by dokładnie usunąć resztki środków czyszczących i dokładnie urządzenie wysuszyć. Po skończonym myciu, urządzenie ponownie podłączamy do źródła prądu elektrycznego (uwaga na mokre lub wilgotne ręce!).
- Skraplacz należy przynajmniej raz na rok oczyścić przy pomocy szczotki (nie drucianej), dzięki czemu chłodziarka będzie działała sprawnie i ekonomicznie.

#### Rozmrażanie

##### Komora chłodziarki

- Chłodziarka rozmraża się automatycznie. Woda powstała ze stopionego lodu zbiera się w przeznaczonym do tego celu pojemniku, skąd wyparowuje.
- Otwór i rynienki przez który woda wypływa do pojemnika, należy od czasu do czasu oczyścić np. plastikową rurką do napojów. W przeciwnym razie woda będzie zbierać się w rynienkach.
- W celu oczyszczenia pojemnika w którym zbierają się skropliny, poprzez otwór odpływowy należy wlać pół szklanki czystej wody.

Komora zamrażalnika ( w modelach o 2 lub 4 gwiazdkach)

Lód, który zbiera się w zamrażalniku należy od czasu do czasu usunąć. Wnętrze zamrażalnika czyści się tak samo jak wnętrze chłodziarki. Zalecamy rozmrażanie zamrażalnika przynajmniej dwa razy do roku.

Sposób rozmrażania:

- Na dzień przed rozmrażaniem, termostat należy ustawić w pozycji 5, by żywność dobrze zamrozić.
- Podczas rozmrażania, zamrożone produkty należy owinąć kilkoma warstwami papieru i umieścić w jak najchłodniejszym pomieszczeniu, gdyż gwałtowny wzrost temperatury skraca termin przechowywania żywności. Te produkty muszą być zużyte w pierwszej kolejności.
- Wyłączamy urządzenie termostatem, a następnie wyciągamy wtyczkę kabla przyłączeniowego z gniazdka.
- Drzwi pozostawiamy otwarte dopóki lód się całkowicie nie stopi. W celu przyspieszenia rozmrażania, można wstawić do środka zamrażalnika naczynie z ciepłą wodą ( raz lub wielokrotnie, zależy jak szybko schłodzi się woda w naczyniu)
- Następnie osuszamy wnętrze zamrażalnika i termostat ustawiamy w pozycji 5.

Wymiana żarówki

Sposób wymiany żarówki:

1. Odlączyć urządzenie od źródła zasilania
2. Przycisnąć równocześnie zaczepy po obu stronach pokrywy i ją zdjąć
3. Wymienić żarówkę na nową, nie mocniejszą niż 15 W
4. Pokrywę umieścić z powrotem na swoim miejscu i po 5 minutach włączyć chłodziarkę

#### **4.CZĘŚĆ: TRANSPORT I USTAWIENIE URZĄDZENIA**

---

##### **Zmiana kierunku otwierania drzwi**

Jeśli zachodzi potrzeba zmiany kierunku otwierania drzwi, należy zwrócić się do autoryzowanego serwisu.

##### **Transport i zmiana miejsca ustawienia**

- Oryginalne opakowanie można zachować do powtórnego użycia.
- Podczas transportu urządzenie powinno być obwiązane mocną taśmą lub sznurkiem. Należy przestrzegać wskazówek opisanych na opakowaniu.
- Przed transportem lub zmianą miejsca ustawienia, należy wyjąć lub dobrze przymocować wszystkie ruchome elementy wyposażenia wnętrza chłodziarki ( np. szuflady i półki).

## 5. CZĘŚĆ: PRZED WEZWANIEM SERWISU

Jeśli chłodziarka nie działa prawidłowo, może to być drobna usterka Z KTÓRĄ PORADZICIE SOBIE Państwo sami. Dlatego zanim wezwiecie serwis, proszę sprawdzić urządzenie według poniżej zamieszczonych wskazówek.

Być może uda się zaoszczędzić w ten sposób czas i pieniądze.

### Jeśli chłodziarka nie działa

Należy sprawdzić czy to:

- Przerwa w dostawie energii elektrycznej
- Przepalony bezpiecznik
- Termostat w pozycji 0
- Uszkodzone gniazdko (sprawdzamy je podłączając inne urządzenie elektryczne)

### Jeśli chłodziarka działa słabo

Należy sprawdzić,

- Czy chłodziarka nie jest przeładowana żywnością
- Czy drzwi są dobrze zamknięte
- Czy na skraplaczu nie zebrało się zbyt dużo kurzu
- Czy zapewniona jest dobra cyrkulacja powietrza z boków i z tyłu urządzenia

### Jeśli chłodziarka pracuje zbyt głośno

Płyn chłodzący krąży w systemie chłodzącym urządzenia i powoduje określone odgłosy (szum i stuk) , również w czasie gdy sprężarka nie pracuje. Jest to normalne zjawisko. Jeśli słyszalne są inne dźwięki należy sprawdzić:

- Czy chłodziarka jest równo ustawiona na podłożu
- Czy jakiś przedmiot nie dotyka skraplacza znajdującego się na tylnej ścianie urządzenia
- Czy może to odgłosy naczyń, ustawionych zbyt blisko siebie we wnętrzu chłodziarki

### Jeśli na dnie chłodziarki pojawi się woda

Należy sprawdzić czy otwór odpływowy nie jest zapchany (w razie potrzeby otwór należy oczyścić przy pomocy np. plastikowej rurki do napojów)

### Ostrzeżenia

- W celu powiększenia dostępnej przestrzeni oraz bardziej estetycznego wyglądu, parownik (płyta chłodząca) umieściliśmy w tylnej wewnętrznej ścianie chłodziarki. Podczas działania urządzenia, ściana ta pokryta jest lodem lub kroplami wody w zależności od tego czy sprężarka pracuje czy nie. Jest to normalne zjawisko. Jednak gdy na ścianie zbierze się zbyt gruba warstwa lodu, wtedy chłodziarkę należy rozmrozić.
- Jeśli chłodziarka nie będzie używana przez dłuższy czas (np. w wakacje) należy ją rozmrozić i oczyścić. Drzwi należy pozostawić otwarte gdyż w przeciwnym wypadku mogą powstać we wnętrzu nieprzyjemne zapachy i pleśń.
- Urządzenie jest całkowicie wyłączone w momencie wyjęcia wtyczki kabla przyłączeniowego z gniazdka ( przypominamy, że należy to zrobić przed rozmrożeniem i myciem)

**6. CZĘŚĆ: BUDOWA I WYPOSAŻENIE CHŁODZIARKI**

1. PÓŁKA CHŁODZIARKI (\*\*\*)
2. POKRYWA SZUFLADY ( SZKŁO HARTOWANE)
3. SZUFLADA
4. NÓŻKI REGULOWANE
5. TERMOSTAT
6. ZAMRAŻALNIK (\*)
7. BLAT GÓRNY  
PRZEDNIA PŁASZCZYZNA  
GÓRNA METALOWA CZĘŚĆ
8. POJEMNIK NA LÓD (\*)
9. PÓŁKA NA JAJKA
10. PÓŁKA NA BUTELKI
11. GÓRNA PÓŁKA (POKRYWA JAKO OPCJA) (\*\*)

(\*) W MODELACH O POJEMNOŚCI 140 LITRÓW

(\*\*) TYLKO W NIEKTÓRYCH MODELACH

(\*\*\*) OPCJA: SZKLANE PÓŁKI (TYLKO W NIEKTÓRYCH MODELACH)

**KAZALO**

<b>1. DEL: PRED UPORABO NAPRAVE</b>	45
• Varnostna navodila	45
• Priporočila	45
• Namestitev in vključitev naprave	46
• Preden napravo vključite	46
<b>2. DEL: RAZLIČNE FUNKCIJE IN MOŽNOSTI</b>	47
• Nastavljanje termostata	47
• Indikator za odprta vrata	48
• Ledene kocke	48
<b>3. DEL: ČIŠČENJE IN VZDRŽEVANJE</b>	49
• Odmrzovanje	49
• Menjava žarnice v hladilniku	50
<b>4. DEL: PREVOZ IN NAMESTITEV NAPRAVE</b>	50
• Zamenjava strani odpiranja vrat	50
• Prevoz in menjava prostora namestitve	50
<b>5. DEL: PREDEN POKLIČETE SERVISNI CENTER</b>	51
<b>6. DEL: DELI NAPRAVE IN NJENI PREDELI</b>	52

## 1. DEL PRED UPORABO NAPRAVE

### Varnostna navodila

- Če vaš model hladilnika vsebuje – poglejte na podatkovno tablico – naravni plin R600 (hladilo izobutan), ki je okolju prijazen, toda tudi vnetljiv, morate pri prevozu in namestitvi paziti, da se ne poškoduje kakšen del ohlajevalnega krogotoka. Če do tega slučajno pride, naj v bližini ne bo ognja ali vžigalnih snovi, sobo pa je treba nekaj minut dobro zračiti.
- Za pospešitev odmrzovanja ne uporabljajte mehanskih pripomočkov in drugih neprimernih pomagal.
- V hladilniku ne uporabljajte in ne shranjujte električnih naprav.
- Če boste s tem hladilnikom nadomestili starega, ki ima ključavnico, le-to pred shranjenjem stare naprave zaradi varnosti onesposobite ali odstranite, da zaščitite otroke, ki bi se med igro lahko zaklenili v hladilnik.
- Stari hladilniki in zamrzovalniki vsebujejo izolacijske pline in hladilne tekočine, ki jih je treba pravilno odstraniti. Odstranitev zaupajte za to pristojnemu komunalnemu podjetju, za kakršna koli vprašanja pa se obrnite na lokalne oblasti ali na pooblaščenega uvoznika. Prosimo, zagotovite, da se cev hladilnega krogotoka ne bo poškodovala, preden bo komunalna služba hladilnik odpeljala.

### POMEMBNA OPOMBA:

- Prosimo, preberite ta navodila pred namestitvijo in vključenjem hladilnika. Proizvajalec ne prevzema odgovornosti za posledice nepravilne namestitve in uporabe, saj so vsi napotki zapisani v tem priročniku.

### Priporočila

- Ne uporabljajte adapterjev in razdelilcev, ki bi lahko povzročili pregretje ali požar.
- Ne vključujte starih in poškodovanih električnih kablov.
- Kabla ne zvijajte in ne pregibajte.



- Otrokom ne dovolite, da bi se z napravo igrali. Nikoli jim ne dovolite sedeti na policah in predalih hladilnika ali viseti na njegovih vratih.

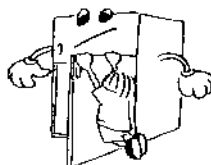

- Za odstranjevanje ledu in zamrzovalnika ne uporabljajte ostrih kovinskih predmetov, lahko bi namreč predrli hladilni krogotok in s tem povzročili nepopravljivo škodo.

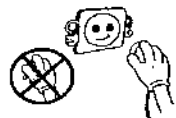

- Električnega kabla ne vključujte z mokrimi/vlažnimi rokami.
- Embalažo s tekočino (steklenic in pločevink), še posebej, če je gazirana ne dajajte v zamrzovalnik, ker lahko zaradi raztegovanja snovi med zamrzovanjem embalažo raznese.



- Steklenic s pijačo, ki ima veliko alkohola, morajo biti v hladilniku dobro zaprte in postavljene pokonci.

- Ne dotikajte se hladilnih površin, še posebej ne z mokrimi rokami, da ne dobite ozeblin.



- Ne jejte ledu, ki ste ga odstranili iz zamrzovalnika.

## Namestitev in vključitev naprave

- Hladilnik naj bo priključen na 220-240 V in 50 Hz. Prosimo, preverite podatkovno tablico na napravi in se prepričajte, da ustreza značilnostim hišne napeljave.
- Pri namestitvi in vključenju naprave vam lahko pomaga pooblaščen servisni center.
- Vtikač kabla vključite le v vtičnico z učinkovito ozemljitvijo. Če vtičnica nima ozemljitve ali če vtičnik ni primeren zanjo, vam svetujemo, da za nasvet in pomoč pokličite pooblaščenega strokovnjaka.
- Vtikač naj bo tudi po namestitvi naprave dosegljiv.

**• Proizvajalec ni odgovoren za napačno priključitev ozemljitve, ker je opisana v teh navodilih.**

- Naprave ne postavite na neposredno sončno svetlobo.
- Naprave ne postavite na prostem in naj ne bo izpostavljena dežju.
- Hladilnik namestite v dobro prezračen prostor in naj ne bo v bližini izvirov toplote. Stoji naj vsaj 50 cm od radiatorja in peči na trda goriva ali olje ter vsaj 5 cm od električne pečice.
- Nad zgornjo površino hladilnika naj bo vsaj 15 cm prostora.

• Na zgornjo površino hladilnika na polagajte teže (niti enega težkega predmeta niti veliko stvari).

• Na zgornjo površino hladilnika na postavljajte in zelo vročih posod, ker bi s tem lahko površino poškodovali.

• Če je naprava nameščena v bližini kakšne druge hladilne naprave, naj bo med njima vsaj 2 cm prostora, da se prepreči nastajanje kondenza.

• Na kondenzator na zadnji strani hladilnika namestite plastične distančnike, ki bodo preprečili naslanjanje na steno in s tem omogočili dobro delovanje naprave.

• Hladilnik mora na tleh stati stabilno in povsem naravnost. Če tla niso povsem ravna, ga uravnajte s sprednjima dvema nastavljivima nogama.

• Zunanost hladilnika in odstranljive dele (police, predale) čistite z mešanico vode in tekočega mila, notranjost pa s sodo bikarbono, stopljeno v topli vodi. Dobro osušite površine in dele ter namestite nazaj.

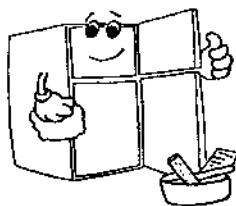
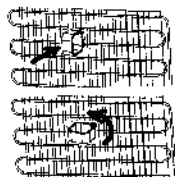

## Preden napravo vključite

- Da napravi zagotovite pravilno delovanje, je ne vključite v električno omrežje prej kot 3 ure po tem, ko ste jo namestili.
- Ko hladilnik prvič vključite, se lahko pojavi poseben vonj. Izginil bo, ko bo naprava začela hladiti.

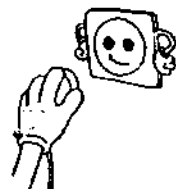



## 2. DEL RAZLIČNE FUNKCIJE IN MOŽNOSTI

### Nastavljanje termostata

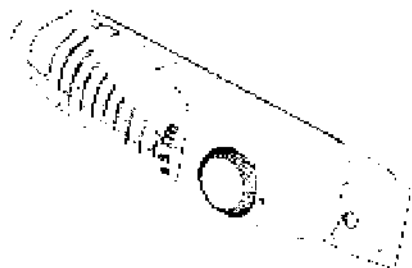

- Termostat samodejno uravnava temperaturo v hladilniku in zamrzovalniku. Z vrtenjem gumba od položaja 1 proti 5 se temperatura niža.
- Na položaju "0" je termostat izključen in naprava ne hladi.
- Za kratkotrajno shranjevanje hrane v zamrzovalniku termostatski gumb namestite na položaje med 1 in 3.
- Za dolgotrajno shranjevanje hrane v zamrzovalniku termostatski gumb namestite na položaj med 3 in 4.
- **Vedite, da temperatura prostora, temperatura na novo shranjene hrane in pogostost odpiranja vrat vplivajo na temperaturo v predelu hladilnika. Če je potrebno, spremenite temperaturno nastavitvev.**
- *Ko hladilnik vključite prvič, naj naprava, da bo potem dobro delovala, neprestano deluje 24 ur, dokler se ne ohladi na dovolj nizko temperaturo.*
- *V tem času vrat ne odpirajte pogosto in v hladilnik ne dajte veliko hrane.*
- *Če hladilnik ugasnete ali ga izključite iz vtičnice, morate počakati vsaj 5 minut, preden ga ponovno prižgete ali vključite nazaj v vtičnico, sicer se lahko poškoduje kompresor.*
- **HLADILNIK 127 LITROV (4 zvezdice):** Zamrzovalnik doseže temperaturo tudi pod  $-18^{\circ}\text{C}$ .
- **HLADILNIKI 127 in 90 LITROV (2 zvezdicI):** Zamrzovalnik doseže temperaturo do  $-12^{\circ}\text{C}$ .
- **HLADILNIKI 134, 100 IN 91 LITRI BREZ ZAMRZOVALNIKA:** Temperatura v hladilniku doseže  $4-6^{\circ}\text{C}$ .

### Indikator za odprta vrata (pri 91- in 127-litrskih modelih)

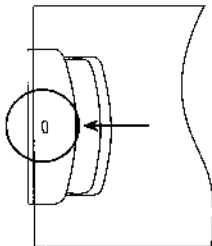

- Indikator za odprta vrata, nameščen na ročaju, kaže, ali so vrata hladilnika dobro zaprta ali ne.
- Če je indikator rdeč, vrata niso dobro zaprta.
- Če je indikator bel, so vrat zaprta, kot je treba.
- Vedno pazite, da so vrata zamrzovalnika dobro zaprta. Tako se boste izognili taljenju zamrznjene hrane, nastajanju debele plasti ledu in porastu temperature, zaradi česar bi se porabilo tudi veliko električne energije.

### Ledene kocke

#### Model za ledene kocke (pri 127-litrskem modelu)

- Model za ledene kocke napolnite z vodo in ga dajte v zamrzovalnik.
- Ko so kocke narejene (popolnoma zamrznjene), jih dobite iz modela tako, da ga zvijete, kot kaže spodnja slika.

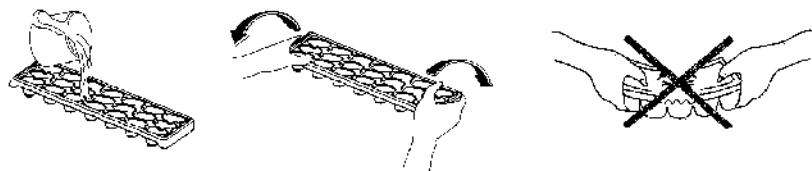

### 3. DEL ČIŠČENJE IN VZDRŽEVANJE

• **Pred čiščenjem in vzdrževalnimi deli napravo izključite iz vtičnice.**

- Naprave ne čistite tako, da po njej polivate vodo.
- Notranjosti hladilniškega predela občasno očistite s toplo vodo, v kateri je raztopljene nekaj sode bikarbone.
- Dodatke čistite posebej z vodo in blagim čistilom. Ne dajajte jih v pomivalni stroj.
- Ne uporabljajte grobih čistilnih sredstev. Po tem, ko ste jih oprali, jih sperite s čisto vodo in dobro osušite. Ko je čiščenje končano, vključite kabel (ne z mokrimi ali vlažnimi rokami!) nazaj v vtičnico.
- Kondenzator vsaj enkrat na leto očistite z metlo, da boste prihranili pri električni energiji in povečali učinkovitost hladilnika.

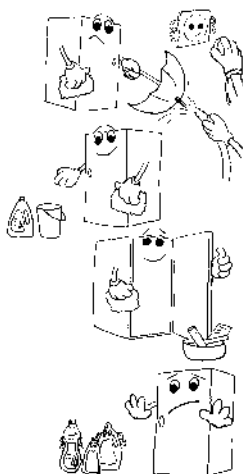

#### Odmrzovanje

##### Predel hladilnika

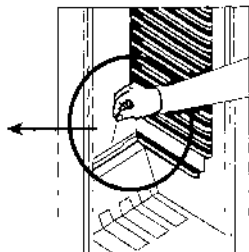
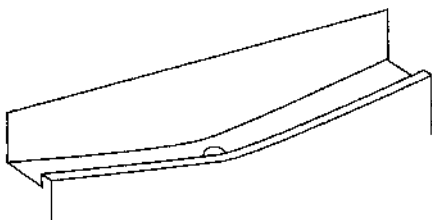

- Predel hladilnika se odmrzuje samodejno med delovanjem. Voda, nastala med odmrzovanjem, se zbira v izparilnem pladnju in tam samodejno izhlapeva.
- Izparilni pladenj in odtočno luknjo za odmrznjeno vodo je treba občasno očistiti z zamaškom, da se voda ne bi nabirala v pladnju, namesto da bi stekla ven.
- Za očiščenje notranjosti izparilnega pladnja lahko skozi odtočno luknjo zlijete pol kozarca vode.

### Predel zamrzovalnika (pri hladilnikih z 2 in 4 zvezdicami)

Led, ki se nabere v zamrzovalniku, je treba od časa do časa odstraniti. Njegovo notranjost očistite tako kot hladilniški predel, odmrznite pa ga vsaj dvakrat letno.

Odmrzujte tako:

- Dan pred odmrzovanjem nastavite termostatski gumb na 5, da hrana popolnoma zamrzne.
- Med odmrzovanjem naj bo zamrznjena hrana zavita v več plasti papirja in shranjena v čim hladnejšem prostoru. Neizogiben dvig temperature bo hrani skrajšal rok trajanja. To hrano zato porabite čim prej.
- Izključite hladilnik in iztaknite kabel iz vtičnice.
- Vrata pustite odprta, dokler se led popolnoma ne stali. Za pospešenje odmrzovanja daste lahko v zamrzovalnik posodo s toplo vodo (enkrat ali večkrat, če se voda hitro shladi).
- Popolnoma osušite notranjost zamrzovalnika in nastavite termostatski gumb na 5.

### Menjava žarnice

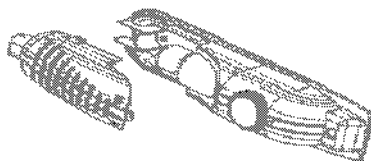

Za zamenjavo žarnice sledite tem navodilom:

1. Izključite napravo iz vtičnice,
2. pritisnite zatiče ob straneh pokrova lučke in pokrov odstranite,
3. žarnico zamenjajte z novo, ki naj ne bo močnejša od 15 W,
4. pokrov namestite nazaj in po 5 minutah vključite hladilnik.

## 4. DEL PREVOZ IN NAMESTITEV NAPRAVE

### Zamenjava strani odpiranja vrat

Če morate zamenjati stran odpiranja vrat, se prosimo posvetujte s pooblaščenim servisnim centrom.

### Prevoz in menjava mesta namestitve

- Originalno embalažo in polistirensko peno (PS) lahko po potrebi shranite.
- Med prevozom naj bo naprava zvezana s širokim trakom ali z močno vrvjo. Glede prevoza upoštevajte navodila, napisana na škatli.
- Pred prevozom ali spremembo mesta namestitve vzemite iz hladilnika ali v njem dobro pričvrstite vse premične dele (npr. police in predal).

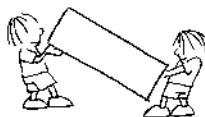

## 5. DEL PREDEN POKLIČETE SERVISNI CENTER

Če vaš hladilnik ne deluje pravilno, gre lahko le za manjšo težavo. Zato preden pokličete strokovnjaka, najprej preverite spodaj navedene možnosti. S tem boste prihranili tudi čas in denar.

### Kaj storiti, če hladilnik ne deluje?

#### Preverite,

- če je morda zmanjkalo elektrike,
- da je pregorela glavna varovalka,
- če je termostat obrnjen na 0,
- če vtičnica morda ne deluje (to preverite tako, da vanjo vključite drugo napravo, za katero ste prepričani, da deluje).

### Kaj storiti, če hladilnik deluje slabo?

#### Preverite,

- če je morda hladilnik prenatrpan,
- če vrata niso dobro zaprta,
- če se je na kondenzatorju nabralo preveč prahu,
- če je ob zadnji in stranskih notranjih stenah dovolj prostora za kroženje zraka.

### Kaj storiti, če je hladilnik preglasen?

Hladilni plin, ki kroži v hladilnem krogotoku, lahko proizvaja tih kлокotajoč zvok tudi takrat, ko kompresor ne deluje. Ne skrbite, ker je to normalno. Če slišite še drugačne zvoke, **preverite**,

- če je hladilnik pravilno uravnan,
- če se kaj dotika kondenzatorja na zadnji strani hladilnika,
- če se morda tresejo stvari na vrhu hladilnika.

### Kaj storiti, če je na dnu hladilnika voda?

**Preverite**, če je iztočna luknja za odmrznjeno vodo morda zamašena (za to uporabite zamašek).

### Priporočila

- **Za povečanje prostora** in izboljšanje izgleda hladilnika je ohlajevalni predel naprave nameščen v zadnji notranji steni predela hladilnika. Ko naprava deluje, je ta stena prekrita z ledom ali vodnimi kapljicami, odvisno od tega, ali kompresor deluje ali ne. Ne skrbite, to je normalno. Hladilnik odmrznite le, če se na steni nabere pretirano debela plast ledu.
- **Če hladilnika dalj časa ne nameravate uporabljati** (npr. med poletnim dopustom), ga odmrznite in očistite ter pustite vrata odprta, da preprečite nastajanje neprijetnih vonjav in plesni.
- Da napravo popolnoma ugasnete, jo izkjučite iz električnega omrežja (to storite vedno pred čiščenjem in kadar boste pustili vrata odprta).

**6. DEL DELI HLADILNIKA**

- 1) POLICA HLADILNIKA (\*\*\*)**
- 2) POKROV PREDALA (VARNOSTNO STEKLO\*\*)**
- 3) PREDAL**
- 4) NASTAVLJIVE NOGE**
- 5) TERMOSTAT**
- 6) ZAMRZOVALNIK (\*)**
- 7) ZGORNJA POVRŠINA**  
**SPREDNJA PLOSKEV**  
**KOVINSKI VRHNJI DEL**
- 8) POSODA ZA LED (\*)**
- 9) POLICA ZA JAJCA**
- 10) POLICA ZA STEKLENICO**
- 11) ZGORNJA POLICA (POKROV IZBIRNO) (\*\*)**

**(\*) LE PRI 140-LITRSKIH MODELIH**

**(\*\*) LE PRI NEKATERIH MODELIH**

**(\*\*\*)IZBIRNO: STEKLENE POLICE (LE PRI NEKATERIH MODELIH)**

**D** In Übereinstimmung mit den Anforderungen der Europäischen Richtlinie 2002/96/EG über Elektro- und Elektronik-Altgeräte (WEEE) ist vorliegendes Gerät mit einer Markierung versehen. Sie leisten einen positiven Beitrag für den Schutz der Umwelt und die Gesundheit des Menschen, wenn Sie dieses Gerät einer gesonderten Abfallsammlung zuführen. Im unsortierten Siedlungsmüll könnte ein solches Gerät durch unsachgemäße Entsorgung negative Konsequenzen nach sich ziehen.

Auf dem Produkt oder der beiliegenden Produktdokumentation ist

folgendes Symbol  einer durchgestrichenen Abfalltonne abgebildet. Es weist darauf hin, dass eine Entsorgung im normalen Haushaltsabfall nicht zulässig ist. Entsorgen Sie dieses Produkt im Recyclinghof mit einer getrennten Sammlung für Elektro- und Elektronikgeräte.

Die Entsorgung muss gemäß den örtlichen Bestimmungen zur Abfallbeseitigung erfolgen.

Bitte wenden Sie sich an die zuständigen Behörden Ihrer Gemeindeverwaltung, an den lokalen Recyclinghof für Haushaltsmüll oder an den Händler, bei dem Sie dieses Gerät erworben haben, um weitere Informationen über Behandlung, Verwertung und Wiederverwendung dieses Produkts zu erhalten.

**GB** This appliance is marked according to the European directive 2002/96/EC on Waste Electrical and Electronic Equipment (WEEE). By ensuring this product is disposed of correctly, you will help prevent potential negative consequences for the environment and human health, which could otherwise be caused by inappropriate waste handling of this product.

The symbol  on the product, or on the documents accompanying the product, indicates that this appliance may not be treated as household waste. Instead it shall be handed over to the applicable collection point for the recycling of electrical and electronic equipment.

Disposal must be carried out in accordance with local environmental regulations for waste disposal.

For more detailed information about treatment, recovery and recycling of this product, please contact your local city office, your household waste disposal service or the shop where you purchased the product.

**F** Cet appareil porte le symbole du recyclage conformément à la Directive Européenne 2002/96/CE concernant les Déchets d'Équipements Électriques et Électroniques (DEEE ou WEEE). En procédant correctement à la mise au rebut de cet appareil, vous contribuerez à empêcher toute conséquence nuisible pour l'environnement et la santé de l'homme.

Le symbole  présent sur l'appareil ou sur la documentation qui l'accompagne indique que ce produit ne peut en aucun cas être traité comme déchet ménager. Il doit par conséquent être remis à un centre de collecte des déchets chargé du recyclage des équipements électriques et électroniques.

Pour la mise au rebut, respectez les normes relatives à l'élimination des déchets en vigueur dans le pays d'installation.

Pour obtenir de plus amples détails au sujet du traitement, de la récupération et du recyclage de cet appareil, veuillez vous adresser au bureau compétent de votre commune, à la société de collecte des déchets ou directement à votre revendeur.

**NL** Dit apparaat is voorzien van het merkteken volgens de Europese richtlijn 2002/96/EG inzake Afgedankte elektrische en elektronische apparaten (AEEA).

Door ervoor te zorgen dat dit product op de juiste manier als afval wordt verwerkt, helpt u mogelijk negatieve consequenties voor het milieu en de menselijke gezondheid te voorkomen die anders zouden kunnen worden veroorzaakt door onjuiste verwerking van dit product als afval.

Het symbool  op het product of op de bijbehorende documentatie geeft aan dat dit product niet als huishoudelijk afval mag worden behandeld. In plaats daarvan moet het worden afgegeven bij een verzamelpunt voor recycling van elektrische en elektronische apparaten.

Afdanking moet worden uitgevoerd in overeenstemming met de plaatselijke milieuvoorschriften voor afvalverwerking.

Voor nadere informatie over de behandeling, terugwinning en recycling van dit product wordt u verzocht contact op te nemen met het stadskantoor in uw woonplaats, uw afvalophaaldienst of de winkel waar u het product heeft aangeschaft.

**E** Este aparato lleva el marcado CE en conformidad con la Directiva 2002/96/EC del Parlamento Europeo y del Consejo sobre residuos de aparatos eléctricos y electrónicos (RAEE). La correcta eliminación de este producto evita consecuencias negativas para el medioambiente y la salud.

El símbolo  en el producto o en los documentos que se incluyen con el producto, indica que no se puede tratar como residuo doméstico. Es necesario entregarlo en un punto de recogida para reciclar aparatos eléctricos y electrónicos.

Deséchelo con arreglo a las normas medioambientales para eliminación de residuos.

Para obtener información más detallada sobre el tratamiento, recuperación y reciclaje de este producto, póngase en contacto con el ayuntamiento, con el servicio de eliminación de residuos urbanos o la tienda donde adquirió el producto.

**P** Este aparelho está classificado de acordo com a Directiva Europeia 2002/96/EC sobre Resíduos de equipamento eléctrico e electrónico (REEE).

Ao garantir a eliminação adequada deste produto, estará a ajudar a evitar potenciais consequências negativas para o ambiente e para a saúde pública, que poderiam derivar de um manuseamento de desperdícios inadequado deste produto.

O símbolo  no produto, ou nos documentos que acompanham o produto, indica que este aparelho não pode receber um tratamento semelhante ao de um desperdício doméstico.

Pelo contrário, deverá ser depositado no respectivo centro de recolha para a reciclagem de equipamento eléctrico e electrónico. A eliminação deverá ser efectuada em conformidade com as normas ambientais locais para a eliminação de desperdícios.

Para obter informações mais detalhadas sobre o tratamento, a recuperação e a reciclagem deste produto, contacte o Departamento na sua localidade, o seu serviço de eliminação de desperdícios domésticos ou a loja onde adquiriu o produto.

**I** Questo apparecchio è contrassegnato in conformità alla Direttiva Europea 2002/96/EC, Waste Electrical and Electronic Equipment (WEEE). Assicurandosi che questo prodotto sia smaltito in modo corretto, l'utente contribuisce a prevenire le potenziali conseguenze negative per l'ambiente e la salute.

Il simbolo  sul prodotto o sulla documentazione di accompagnamento indica che questo prodotto non deve essere trattato come rifiuto domestico ma deve essere consegnato presso l' idoneo punto di raccolta per il riciclaggio di apparecchiature elettriche ed elettroniche.

Disfarsene seguendo le normative locali per lo smaltimento dei rifiuti.

Per ulteriori informazioni sul trattamento, recupero e riciclaggio di questo prodotto, contattare l' idoneo ufficio locale, il servizio di raccolta dei rifiuti domestici o il negozio presso il quale il prodotto è stato acquistato.

**GR** Αυτή η συσκευή φέρει σήμανση σύμφωνα με την Ευρωπαϊκή οδηγία 2002/96/ΕΕ σχετικά με Απορριπτόμενα Ηλεκτρικά και Ηλεκτρονικά Εξαρτήματα (WEEE). Εξασφαλίζοντας ότι το προϊόν αυτό απορριπτείται σωστά, θα βοηθήσετε στην πρόληψη πιθανών αρνητικών επιπτώσεων για το περιβάλλον και την ανθρώπινη υγεία, οι οποίες θα μπορούσαν να δημιουργηθούν από την ακατάλληλη χειρισμό αυτού του υαρέματος, ως απόβλητο.

Το σύμβολο  πάνω στο προϊόν, ή στο έγγραφο που συνοδεύουν το προϊόν, υποδεικνύει ότι αυτή η συσκευή δεν μπορεί να θεωρηθεί οικιακό απόβλητο. Αντί για αυτό θα πρέπει να παραδοθεί στο κατάλληλο σημείο περισυλλογής για την ανακύκλωση των ηλεκτρικών και ηλεκτρονικών εξαρτημάτων.

Διαβάστε το ημερήσιο ή την τοπική νομοθεσία για τη διάθεση των απορριμμάτων. Για πιο λεπτομερείς πληροφορίες σχετικά με την επεξεργασία, την ηεριοκύκλωση και την ανακύκλωση αυτού του προϊόντος, παρακαλούμε επικοινωνήστε με το αρμόδιο γραφείο της τοπικής σας αυτοδιοίκησης, την τοπική σας υπηρεσία αποκομιδής οικιακών απορριμμάτων ή το κατάστημα ο του αγοράσατε αυτό το προϊόν.

**S** Denna produkt är märkt enligt EG-direktiv 2002/96/EEC beträffande elektriskt och elektroniskt avfall (Waste Electrical and Electronic Equipment, WEEE).

Genom att säkerställa en korrekt kassering av denna produkt bidrar du till att förhindra potentiella, negativa konsekvenser för vår miljö och vår hälsa, som annars kan bli följden om produkten inte hanteras på rätt sätt.

Symbolen  på produkten, eller i medföljande dokumentation, indikerar att denna produkt inte får behandlas som vanligt hushållsavfall. Den skall i stället lämnas in på en lämplig uppsamlingsplats för återvinning av elektrisk och elektronisk utrustning.

Produkten måste kasseras enligt lokala miljöbestämmelser för avfallshandtering.

För mer information om hantering, återvinning och återanvändning av denna produkt, var god kontakta de lokala myndigheterna, ortens sophanteringstjänst eller butiken där produkten inhandlades.

**N** Dette apparatet er merket i samsvar med EU-direktiv 2002/96/EC om avhending av elektrisk og elektronisk utstyr (Waste Electrical and Electronic Equipment - WEEE). Forsikre deg om at dette produktet blir avhendet på korrekt vis, slik at det ikke kan utgjøre noen helse- eller miljørisiko.

Symbolet  på produktet eller på dokumentene som følger med det, viser at dette produktet ikke må behandles som husholdningsavfall. Lever det til et autorisert mottak for resirkulering av elektrisk og elektronisk utstyr. Avhending må skje iht. de lokale renovasjonsforskriftene. For nærmere informasjon om håndtering, kassering og resirkulering av dette produktet, kontakt kommunen, renovasjonssesenet eller forretningen der du anskaffet det.

**DK** Dette produkt er merket i henhold til EU-direktiv 2002/96/EF om Kasseret elektrisk og elektronisk utstyr (WEEE). Ved at sikre, at dette produkt bliver skrottet korrekt, hjælper man med til at forhindre potentielle, negative konsekvenser for miljøet og folkesundheden, der kunne opstå gennem uhensigtsmæssig bortskaffelse af dette produkt.

Symbolet  på produktet eller på dokumentene, der ledsager produktet, angiver, at produktet ikke må bortskaffes sammen med husholdningsaffaldet. Det skal i stedet afleveres på en genbrugsstation for elektrisk og elektronisk udstyr. Det skal skrottes i henhold til gældende lokale miljøregler for bortskaffelse af affald.

For yderligere oplysninger om håndtering, genvinning og genbrug af dette produkt, bedes man kontakte de lokale myndigheder, renovationsselskabet eller forretningen, hvor produktet er købt.

**FIN** Tämä laite on merkitty WEEE-direktiivin (Waste Electrical and Electronic Equipment) 2002/96/EC mukaisesti. Varmistaamalla, että tuote poistetaan käytöstä asianmukaisesti, voidaan auttaa estämään sellaiset ympäristö- ja terveyshaitat, jotka saattaisivat aiheutua jätteen asianmukaista käsittelyä.

Symboli  tuoteessa tai sen dokumentaatioissa tarkoittaa, ettei laitetta saa hävittää kotitalousjätteen mukana. Sen sijaan tuote on toimitettava sähkö- ja elektroniikkakomponenttien keräys- ja kierrätyspisteeseen.

Laitteen käytöstäpoiston suhteen on noudatettava paikallisia jätehuoltomääräyksiä.

Lisätietoja tuotteen käsittelystä, talteenotosta ja kierrätyksestä saa kaupungin- tai kunnanvirastosta, paikallisesta jätehuoltoliikkeestä tai liikkeestä, josta tuote ostettiin.

**PL** Niniejsze urządzenie posiada oznaczenie zgodnie z Dyrektywą Europejską 2002/96/EC w sprawie zużytego sprzętu elektrycznego i elektronicznego (WEEE). Zapewniając prawidłowe złomowanie niniejszego urządzenia przyczynia się Państwo do ograniczenia ryzyka wystąpienia negatywnego wpływu produktu, na środowisko i zdrowie ludzi, które mogłoby zaistnieć w przypadku niewłaściwej utylizacji urządzenia.

Symbol  umieszczony na produkcie lub na dołączonych do niego dokumentach oznacza, że niniejszy produkt nie jest kwalifikowany jako odpad z odpowiedzialstwa domowego.

Urządzenie, w celu jego złomowania, należy znieść w odpowiednim punkcie zużycia odpadów w celu recyklingu komponentów elektrycznych i elektronicznych.

Urządzenie należy złomować zgodnie z lokalnymi przepisami dot. utylizacji odpadów.

Dodatkowe informacje na temat utylizacji, złomowania i recyklingu opisanego urządzenia można uzyskać w lokalnym urzędzie o miastach, w których jest przewidziane miejsce utylizacji odpadów lub w sklepie, w którym produkt został zakupiony.

**CZ** Tento spotřebič je označený v souladu s evropskou směrnicí 2002/96/ES o likvidaci elektrického a elektronického zařízení (WEEE). Zajištěním správné likvidace tohoto výrobku pomůžete zabránit případným negativním důsledkům na životní prostředí a lidské zdraví, ke kterým by mohlo dojít kvůli špatné likvidaci tohoto výrobku nebo jeho dílů.

Symbol  na výrobku nebo na dokumentech přiložených k výrobku udává, že tento spotřebič nepatří do domácího odpadu. Spotřebič je nutné odvézt do sběrného místa pro recyklaci elektrického a elektronického zařízení.

Likvidace musí být provedena v souladu s místními předpisy o ochraně životního prostředí, které se týkají likvidace odpadů.

Podrobnější informace o zpracování, regeneraci a recyklaci tohoto výrobku a jeho příslušenství místnímu úřadu, službě pro likvidaci domovního odpadu nebo v obchodě, kde jste výrobek koupili.

**SK** Tento spotřebič je označený v súlade s Európskou smernicou 2002/96/ES o likvidácii elektrických a elektronických zariadení (WEEE). Zabezpečíte, že tento výrobok bude zlikvidovaný správnym spôsobom, pomôžete predchádzať potenciálnym negatívnym dôsledkom na životné prostredie a ľudské zdravie, ktoré by sa v inom prípade mohli vyskytnúť pri nevhodnom zosofádzaní príslušenstva tohto výrobku.

Symbol  na výrobku aebo na sprievodných dokumentoch znamená, že s týmto výrobkom sa nesmie zaošhadzovať ako s domovým odpadom. Napríklad, treba ho odovzdať v zbornom stredisku na recykláciu elektrických alebo elektronických zariadení. Likvidácia musí byť vykonaná v súlade s predpismi na ochranu životného prostredia pre likvidáciu odpadov.

Podrobnejšie informácie o zaošhadzovaní, regenerácii a recyklácii tohto výrobku a príslušenstva nájdete v miestnom úrade v zborných súrovinných miestach v obchode, kde ste výrobok kúpili.

**H** A készülék jelenlegi jelölését az elektronikus és elektronikus csereozeszek hulladékeliról szóló 2002/96/EK európai irányelvben (WEEE) foglalt előírásoknak.

A hulladékkezeléssel szembeni elvárásokról és a veszélyes (ön-segítse ki) a környezetre és az emberi egészségre károsító hatással rendelkező anyagok elhelyezését a termék nem megfelelő hulladékközelésé egyidejűleg közölték.

A termék vagy a termékhez mellékelt dokumentumokon feltüntetett  jelzés arra utal, hogy ez a termék nem kezelendő háztartási hulladékként. Ehelyett a terméket a villamos és elektronikus csereozeszek újrahasznosítását végző telephelyek valamelyikére kell vinni.

Kiseb információkat a hulladékkezelésről a vonatkozó helyi önkormányzatoktól vagy önkormányzatoktól lehet kérni. A termék kezelésével, biztonságos és az egészségével kapcsolatos bővebb tájékoztatásért forduljon a lakóhelye szerinti önkormányzati hivatalhoz, a háztartási hulladékok kezelését végző létesítményhez vagy ahhoz a bolthoz, ahol a terméket vásárolta.

**RUS** Данное изделие произведено в соответствии с Европейской директивой 2002/96/EC по утилизации электрического и электронного оборудования (WEEE). Обеспечив правильное утилизацию данного изделия, Вы можете избежать негативных экологических последствий для окружающей среды и здоровья человека, которые могли бы иметь место в противном случае.

Символ  на самом изделии или сопроводительной документации указывает, что при утилизации данного изделия с ним следует обращаться как с бытовым отходом. Вместо этого, вы должны сдать его в соответствующий пункт приема электрического и электронного оборудования для последующей утилизации.

Сдача на утилизацию должна производиться в соответствии с местными правилами по утилизации отходов.

За более подробной информацией о правилах обращения с таким изделием, об утилизации и переработке обращайтесь к местным органам власти, в службу по утилизации отходов или в магазин, в котором Вы приобрели данное изделие.

**BG** Този уред е маркиран в съответствие с Европейска директива 2002/96/EO "Електрическо и електронно оборудване за отпадъци" (WEEE).

Като се гордеемче това изделие да бъде изхвърлено по правилния начин, все още почете за предотвратяване на възможните негативни последици за околната среда и здравето на хората. Което в положителен случай може да бъде предизвикано от неправилно изхвърляне на това изделие.

Символът  върху изделието или върху документите, приложен към изделието, показва, че това изделие не трябва да се третира като битов отпадък. Вместо това, то трябва да се предава в специализирани точки за рециклиране на електрическо и електронно оборудване.

При изхвърлянето му спазвайте местните норми за изхвърляне на отпадъци.

За по-добрата информация за правилното, безопасното и рециклирането на това изделие, се обърнете към властите, местната власт, службата за битови отпадъци или към магазина, откъдето сте закупили изделието.

**RO** Acest aparat este marcat în conformitate cu Directiva Europeană 2002/96/CE referitoare la Deșeurile de Echipament Electronic și Electronic (WEEE). Asigurându-vă că acest produs este eliminat în mod corect, contribuiți la evitarea potențialelor consecințe negative asupra mediului înconjurător și asupra sănătății, care ar putea să apară din cauza unei gestionări necorespunzătoare a acestui produs.

Simbolul  de pe produs, sau de pe documentele care însoțesc produsul, indică faptul că acesta nu poate fi aruncat împreună cu deșeurile menajere. Trebuie produs la punctul de colectare corespunzător, pentru reciclarea echipamentului electronic și electronic.

Ar putea fi necesar să contactați autoritățile locale în conformitate cu regulile locale pentru eliminarea deșeurilor.

Pentru informații mai detaliate privind eliminarea, vă recomandăm să ne contactați autoritățile locale, serviciul de salubritate și deșeurile menajere sau magazinul de unde ați cumpărat produsul.



**AR****تحذير: لا تستخدم أدوات ميكانيكية أو أية وسائل صناعية لتسريع عملية إذابة الثلج.**

تحذير: لا تستخدم الأجهزة الكهربائية في درج تخزين الطعام في الثلاجة

تحذير: حافظ فتحات التهوية مفتوحة

تحذير: لا تتلف دائرة تبريد الثلاجة.

إن هذا المنتج غير مخصص للاستخدام من قبل الأفراد ذوي القدرات المحدودة أو من ذوي الاحتياجات الخاصة (بما في ذلك الأطفال) أو الأفراد الذين تعوزهم الخبرة والمعرفة ما لم يكن هناك إشراف مباشر عليهم أو لديهم تعليمات تتعلق باستخدام الجهاز بواسطة شخص مسئول عن سلامتهم. يجب الإشراف على الأطفال للتأكد من أنهم لا يعبتون بالجهاز إذا تلف سلك التمديد فيجب استبداله بواسطة المصنع أو وكيل الخدمة أو الشخص المكلف بذلك

**BG**

**Внимание:** Не използвайте механични уреди или други средства за ускоряване на процеса на разлеждане.

**Внимание:** Не използвайте електрически уреди в отделението за съхранение на храни на уреда.

**Внимание:** Дръжте вентилационните отвори открити

**Внимание:** Внимавайте да не повредите охладителната верига на хладилника.

Уредът не е предназначен за употреба от лица (вкл. деца) с намалени физически, сетивни или умствени способности, или от лица без опит и познания, освен ако не бъдат контролирани или инструктирани относно употребата на уреда от лице, отговарящо за безопасността им. Не позволявайте на деца да си играят с уреда. Ако захранващият кабел е повреден, той трябва да бъде подменен от производителя или сервизен техник или квалифицирано лице.

**BO**

**Upozorenje:** Ne koristite mehanička ili druga vještačka sredstva za ubrzanje procesa odleđavanja.

**Upozorenje:** Ne koristite električne uređaje u dijelu za smještaj hrane aparata.

**Upozorenje:** Pazite da su ventilacioni otvori na aparatu uvijek slobodni.

**Upozorenje:** Ne oštećujte cirkulacioni krug rashladnog sredstva.

Aparat nije pogodan za upotrebu od strane osoba (uključujući djecu) sa smanjenim fizičkim, senzornim ili mentalnim sposobnostima, odnosno, osoba koje ne posjeduju potrebno iskustvo i znanje, osim ako aparat upotrebljavaju pod nadzorom ili u skladu sa uputama osobe odgovorne za njihovu sigurnost. Treba paziti da se djeca ne igraju sa aparatom. Ukoliko je napojni kabal oštećen, njegovu zamjenu treba izvršiti proizvođač, serviser ili druga ovlaštena osoba.

**CZ**

**Upozornění:** Nepoužívejte mechanická zařízení ani jiné nepřírodní prostředky na urychlení odmražení.

**Upozornění:** Nepoužívejte elektrické spotřebiče v prostoru na uskladnění potravin.

**Upozornění:** Udržujte větrací otvory spotřebiče volné

**Upozornění:** Nepoškoďte chladicí okruh chladničky.

Tento spotřebič není určen pro používání osobami (včetně dětí) se sníženou tělesnou, smyslovou nebo duševní schopností nebo nedostatkem zkušeností a znalostí, pokud neprošli školením ohledně používání spotřebiče od osoby zodpovědné za jejich bezpečnost. Děti je třeba kontrolovat, aby se zajistilo, že si nebudou hrát se spotřebičem. Pokud je poškozen napájecí kabel, je nutno jej vyměnit výrobcem nebo servisním pracovníkem či příslušnou osobou.

**DA**

**Advarsel:** Brug ikke mekanisk udstyr eller andre kunstige midler til at forcere afrimningen.

**Advarsel:** Anvend ikke elektriske apparater i apparatets opbevaringsrum.

**Advarsel:** Hold apparatets ventilationsåbninger fri

**Advarsel:** Undgå at beskadige køleskabets kølekredsløb.

Apparatet er ikke beregnet for personer (inkl. børn), der er fysisk eller mentalt handicappede, der mangler erfaring eller viden, medmindre de bliver overvåget eller får undervisning i brug af apparatet af en person, der er ansvarlig for deres sikkerhed. Små børn skal holdes under opsyn for at sikre, at de ikke leger med apparatet. Hvis kraftledningen

er skadet, skal den erstattes af producenten eller dennes servicebefuldmægtigede eller udnævnte person.

**DE** **Warnung:** Benutzen Sie keine mechanischen Hilfsmittel oder andere Mittel zur Beschleunigung des Abtauvorgangs.

**Warnung:** Setzen Sie keinerlei Elektrogeräte im Inneren des Gerätes ein.

**Warnung:** Halten Sie die Belüftungsöffnungen des Gerätes frei.

**Warnung:** Beschädigen Sie nicht den Kühlkreislauf des Gerätes.

Das Gerät ist nicht zur Nutzung durch Personen (einschließlich Kindern) vorgesehen, die über reduzierte körperliche Eignung, Wahrnehmung oder geistige Fähigkeiten, Mangel an Erfahrung und Wissen verfügen, sofern diese Personen nicht von einer verantwortlichen Person beaufsichtigt oder in der Verwendung des Gerätes unterwiesen wurden. Kinder sollten grundsätzlich beaufsichtigt werden, damit sie nicht mit dem Gerät spielen. Falls das Netzkabel beschädigt sein sollte, muss es vom Hersteller, einer seiner Serviceniederlassungen oder einer vom Hersteller empfohlenen Person ausgetauscht werden.

**EL** **Προειδοποίηση:** Μη χρησιμοποιείτε μηχανικές διατάξεις ή άλλα τεχνητά μέσα για να επιταχύνετε τη διαδικασία της απόψυξης.

**Προειδοποίηση:** Μη χρησιμοποιείτε ηλεκτρικές συσκευές στο χώρο αποθήκευσης τροφίμων της συσκευής.

**Προειδοποίηση:** Διατηρείτε ανοιχτά τα ανοίγματα αερισμού της συσκευής.

**Προειδοποίηση:** Μην προκαλέσετε ζημιά στο κύκλωμα του ψυκτικού μέσου του ψυγείου.

Η συσκευή δεν προορίζεται για χρήση από άτομα (περιλαμβανομένων παιδιών) με μειωμένες σωματικές, αισθητηριακές ή πνευματικές ικανότητες ή με έλλειψη εμπειρίας και γνώσης, εκτός αν στα άτομα αυτά έχει παρασχεθεί επιτήρηση ή καθοδήγηση σχετικά με τη χρήση της συσκευής από άτομο υπεύθυνο για την ασφάλειά τους. Τα παιδιά πρέπει να βρίσκονται υπό επίβλεψη, ώστε να εξασφαλίζεται ότι δεν παίζουν με τη συσκευή.

Αν το καλώδιο τροφοδοσίας έχει υποστεί ζημιά ή φθορά, πρέπει να αντικατασταθεί από τον κατασκευαστή ή από συνεργείο σέρβις ή από εξουσιοδοτημένο άτομο.

**EN** **Warning:** Do not use mechanical devices or other artificial means to accelerate the defrosting process.

**Warning:** Do not use electrical appliances in the food storage of the appliance.

**Warning:** Keep the appliance ventilation openings free

**Warning:** Do not damage the refrigerator's refrigerant circuit.

The appliance is not intended for use by people (including children) with reduced physical, sensory or mental capabilities, or lack of experience and knowledge, unless they have been given supervision or instruction concerning use of the appliance by a person responsible for their safety. Children should be supervised to ensure that they don't play with the appliance. If the supply cord is damaged it must be replaced by the manufacturer or service agent or appointed person.

**ES** **Advertencia:** No utilice dispositivos mecánicos u otros medios artificiales para acelerar el proceso de descongelación.

**Advertencia:** No utilice aparatos eléctricos en el compartimento de alimentos del frigorífico.

**Advertencia:** Mantenga despejadas las aberturas de ventilación del frigorífico

**Advertencia:** Evite dañar el circuito de refrigeración del frigorífico.

Este aparato no está diseñado para que lo usen niños o personas con sus capacidades físicas, sensoriales o mentales reducidas, o bien que carezcan de experiencia y conocimientos, a menos que sea bajo supervisión de una persona responsable de su seguridad o que esta persona les haya dado instrucciones acerca de su uso. Se debe vigilar a los niños para asegurarse de que no jueguen con el electrodoméstico.

Si el cable de alimentación sufriera daños, deberá solicitar su sustitución al fabricante, o bien a un técnico de mantenimiento o persona autorizada.

**ET**

**Hoiatus:** Ärge kasutage sulatamisprotsessi kiirendamiseks mehaanilisi seadmeid ega muud kunstlikke vahendeid.

**Hoiatus:** Ärge kasutage seadme toiduainete säilituskambris elektriseadmeid.

**Hoiatus:** Vältige seadme ventilatsioonivade blokeerimist.

**Hoiatus:** Vältige külmiku külmaainesüsteemi vigastamist.

Seade ei ole mõeldud kasutamiseks füüsilise, meele- või vaimupuudega või nappide kogemuste ja teadmistega inimestele (sealhulgas lapsed), välja arvatud juhul, kui nad kasutavad seda oma ohutuse eest vastutava isiku järelevalve all või on saanud vastavad juhised. Lastel tuleb silma peal hoida, et nad ei saaks seadmega mängida.

Kui toitejuhe on vigastatud, tuleb see lasta tootjal, tema hooldustehnikul või volitatud isikul tuleohtu vältimiseks välja vahetada.

**FA**

**اخطار:** از ابزار مکانیکی یا وسایل دست ساز برای یخ زدایی سریع استفاده کنید.

**اخطار:** لوازم برقی در انبار مواد غذایی دستگاه استفاده نکنید.

**اخطار:** تهویه هوای دستگاه را باز نگه دارید.

**اخطار:** به مدار سردساز یخچال را صدمه نزنید.

دستگاه به منظور استفاده اشخاصی (از جمله بچه ها) که مشکل فیزیکی دارند، اشخاص با کمبود توانایی های حسی و ذهنی یا اشخاص بدون تجربه و دانش تهیه نشده است مگر اینکه آنها را در مورد استفاده دستگاه توسط یک شخص مسئول بلحاظ ایمنی راهنمایی شده باشند یا تحت نظر قرار گیرند. بچه ها باید بلحاظ اطمینان از اینکه آنها با دستگاه بازی نمی کنند تحت نظر باشند..

اگر سیم برق صدمه دیده است، باید با کارخانه سازنده یا نماینده خدمات یا یک شخص انتصابی تعویض گردد.

**FI**

**Varoitus:** Älä käytä mekaanisia välineitä tai muita apuvälineitä sulatusprosessin nopeuttamiseen.

**Varoitus:** Älä käytä sähkölaitteita jääkaapin ruoansäilytystiloissa.

**Varoitus:** Pidä laitteen tuuletusaukot avoimina.

**Varoitus:** Älä vaurioita jääkaapin jäähdytysvirtapiiriä.

Tätä laitetta ei ole tarkoitettu sellaisten henkilöiden käyttöön (mukaan lukien lapset), joiden fyysiset, sensoriset tai henkiset ominaisuudet ovat heikentyneet eikä sellaisten henkilöiden käyttöön, joilta puuttuu laitteen käyttökokemus ja tieto, jollei henkilöiden turvallisuudesta vastuullinen henkilö anna heille ohjausta tai ohjeita laitteen käytöstä. Pieniä lapsia on neuvottava, jotta he eivät leiki laitteen kanssa.

Jos virtajohto on vahingoittunut, valmistajan, valtuutetun huollon tai pätevän sähköasentajan on vaihdettava johto.

**FL**

**Waarschuwing:** Gebruik geen andere mechanische toestellen of anderen middelen om het ontdooiingproces te versnellen

**Waarschuwing:** Gebruik geen elektrische toestellen in de bewaarladen van het toestel.

**Waarschuwing:** Houd de ventilatieopeningen van het toestel vrij.

**Waarschuwing:** Beschadig het koelcircuit van de koelkast niet.

Dit apparaat is niet bedoeld voor gebruik door personen (inbegrepen kinderen) met gereduceerde fysieke, zintuiglijke of mentale capaciteiten, of een gebrek aan ervaring en kennis, tenzij ze toezicht of instructies kregen betreffende het gebruik van het apparaat door een persoon die verantwoordelijk is voor hun veiligheid. Kinderen moeten onder toezicht staan om ervoor te zorgen dat ze niet spelen met het apparaat.

Indien de elektriciteitskabel beschadigd is, moet deze worden vervangen door de fabrikant of service agent of een aangeduide persoon.

**FR**

**Avertissement :** N'utilisez pas d'appareils mécaniques ou d'autres moyens artificiels pour accélérer le processus de décongélation.

**Avertissement :** N'utilisez pas d'appareils électriques dans l'espace de stockage des aliments de l'appareil.

**Avertissement :** N'obstruez pas les ouvertures de ventilation de l'appareil.

**Avertissement :** N'endommagez pas le circuit de liquide réfrigérant du réfrigérateur.

Cet appareil n'est pas destiné à être utilisé par des personnes (enfants inclus) dont les

capacités physiques, sensorielles ou intellectuelles sont réduites ou bien manquant d'expérience et de connaissances à moins d'avoir été encadrées ou formées au niveau de l'utilisation de l'appareil par une personne responsable de leur sécurité. Surveillez les enfants pour s'assurer qu'ils ne jouent pas avec l'appareil.

Si le cordon d'alimentation est endommagé, il doit être remplacé par le fabricant ou par un agent de maintenance ou une personne dûment qualifiée.

HE

**אזהרה:** אין להשתמש בהתקנים מכניים או באמצעים מלאכותיים אחרים להאצת תהליך ההפשרה.

**אזהרה:** אין להשתמש במכשירי חשמל במקום המיועד לאחסון המזון של המכשיר.

**אזהרה:** הקדד שפתחי האוורור של המכשיר יהיו חופשיים.

**אזהרה:** אין לגרום נזק למעגל המצנן של המקרר.

מכשיר זה אינו מיועד לשימוש על ידי אנשים או ילדים בעלי יכולת פיזית ירודה או בעלי לקויות חישתיות או שכליות או חסרי ניסיון או ידע הולמים, אלא אם כן הם משתמשים במכשיר תחת השגחתו או לפי הוראתו של אדם האחראי לבטיחותם. יש להשגיח על ילדים ולוודא שהם אינם משחקים במכשיר.

אם כבל החשמל פגום, על מחליף הכבל להיות או היצרן, או איש שירות או אדם שמונה מטעם היצרן.

HU

**Figyelmeztetés:** Ne használjon mechanikai vagy más mesterséges eszközt a felolvasztás gyorsításához.

**Figyelmeztetés:** A készülék élelmiszertárolójában ne használjon elektromos készülékeket.

**Figyelmeztetés:** A készülék szellőzőnyílásait hagyja szabadon.

**Figyelmeztetés:** Ne okozzon sérülést a készülék hűtőfolyadék-keringetőjében.

A készüléket ne használják fizikailag legyengült, érzéki, illetve mentális zavarban szenvedő, tapasztalatlan személyek (a gyermekeket is ideértve), kivéve, ha valamely, a biztonságukért felelős személy felügyeli őket, illetve útmutatást ad a nekik a készülék használata kapcsán.

Ügyeljen rá, hogy gyermek ne játsszon a készülékkel.

Amennyiben a tápkábel sérült, akkor azt a gyártónak, a szerviznek, vagy valamely arra kijelölt személynek ki kell cserélnie

HR

**Upozorenje:** Ne koristite mehaničke uređaje ili druge umjetne načine za ubrzavanje postupka otapanja.

**Upozorenje:** Ne koristite električne uređaje u spremniku za hranu u aparatu.

**Upozorenje:** Držite otvore za ventilaciju aparata slobodne

**Upozorenje:** Ne oštećujte skop rashladnog sredstva uređaja.

Ovaj uređaj nije namijenjen za uporabu osobama smanjenih tjelesnih, osjetnih ili mentalnih sposobnosti (uključujući djecu), ili bez iskustva ili znanja, osim ako nemaju nadzor ili su od osobe koja je zadužena za njihovu sigurnost dobili upute vezanu uz uporabu uređaja. Djeca trebaju biti pod nadzorom kako bi ih se spriječilo da se igraju s aparatom.

Ukoliko je kabel napajanja oštećen, mora ga zamijeniti proizvođač ili serviser ili ovlaštena osoba.

IT

**Attenzione:** non usare dispositivi meccanici o altri strumenti artificiali per accelerare il processo di sbrinamento.

**Attenzione:** non usare dispositivi elettrici nello scomparto di conservazioni cibi del dispositivo.

**Attenzione:** tenere libere le aperture di ventilazione del dispositivo

**Attenzione:** non danneggiare il circuito refrigerante del frigo.

Questo apparecchio non deve essere usato da persone (inclusi i bambini) con capacità fisiche, sensoriali o mentali ridotte, o che mancano di esperienza e conoscenza, a meno che non abbiano ricevuto una supervisione o istruzioni sull'uso dell'apparecchio da parte di una persona responsabile della loro sicurezza. I bambini devono ricevere supervisione per assicurarsi che non giochino con l'apparecchio.

Se il cavo di alimentazione viene danneggiato, deve essere sostituito dal produttore o da un tecnico per l'assistenza o una persona addetta.

KK

**Ескерту:** Мұздан еріту әрекетін тездету мақсатымен механикалық аспаптар немесе басқа жасанды аспаптарды қолдануға болмайды.

**Ескерту:** Құралдың тамақ сақтау орнында электр құралдарын қолдануға болмайды.

**Ескерту:** Құралдың желдеткіш тесікшелерін бос сақаңыз.

**Ескерту:** Тоңазытқыштың салқндату жүйесін зақымдап алмаңыз..

Бұл құралмен физикалық кемтарлығы бар, сезімталдығы немесе есі кем, немесе тәжірибесі мен білімі жоқ адамдарға (жас балаларға) қолдануға болмайды, егер оларға қауіпсіздігіне жауапты адам алдын ала нұсқау бермеген болса, немесе оларды қадағалап отырмаса. Жас балаларды бұл құралмен ойнамас үшін, қадағалау керек. Егер тоқ сымы зақымдалған болса, оны міндетті түрде тек өндіруші немесе қызмет агенті тағайындаған адам алмастыруы керек.

**LO** **Brīdinājums:** Neizmantojiet mehāniskas ierīces vai citus mākslīgus līdzekļus, lai paātrinātu atkausēšanas procesu.

**Brīdinājums:** Neizmantojiet elektriskas iekārtas pārtikas uzglabāšanas telpā iekārtā.

**Brīdinājums:** Nenobloķējiet iekārtas ventilācijas atveres

**Brīdinājums:** Nesabojājiet saldēšanas iekārtas saldēšanas šķidrums plūsmas iekārtu.

Iekārta nav paredzēta, lai to izmantotu personas (arī bērni), kam ir samazinātas jušanas vai mentālās spējas, kam trūkst pieredzes vai zināšanu, ja vien par drošību atbildīga persona neveic uzraudzību vai nav sniegusi attiecīgas instrukcijas. Bērni ir jāuzrauga, lai pārliecinātos, ka tie nespējējas ar iekārtu.

Ja strāvas padeves vads ir bojāts, to jānomaina pie ražotāja vai apkopes aģenta, vai ieceltas personas.

**LT** **Dėmesio:** Atšildymo procesui pagreitinti nenaudokite jokių mechaninių prietaisų arba kitokių dirbtinių priemonių.

**Dėmesio:** Buitinio prietaiso maisto saugojimo skyriuje nelaikykite jokių elektrinių prietaisų.

**Dėmesio:** Neuždenkite buitinio prietaiso ventilacijos angų.

**Dėmesio:** Nepažeiskite šaldytuvo grandinės, kuria cirkuliuoja aušinimo medžiaga.

Šis buitinis neskirtas asmenims (įskaitant vaikus) su silpnesniais fiziniais, jutimo arba protiniais sugebėjimais arba tiems, kuriems trūksta patirties ir žinių, nebent jie naudotų šį prietaisą prižiūrimi už jų saugumą atsakingo asmens arba būtų apmokyti, kaip jį naudoti. Vaikus reikėtų prižiūrėti, kad jie nežaistų su buitiniu prietaisu.

Jeigu maitinimo laidas pažeistas, jį taip pat turi pakeisti gamintojas, techninio aptarnavimo atstovas arba paskirtasis specialistas.

**МК** **Предупреждение:** Не користете механички уреди или други вештачки средства за да го забрзате процесот на одмрзнување.

**Предупреждение:** Не користете електрични апарати во одделот за храна на овој уред.

**Предупреждение:** Одржувајте ги отворите за вентилација на уредот непопречени.

**Предупреждение:** Не оштетувајте го колото за ладење на фрижидерот.

Уредот не е наменет да го користат лица (вклучително и деца) со намалена физичка, чувствителна или ментална способност или им недостасува искуство и знаење освен ако не се под надзор или не биле претходно обучени во однос на употребата на уредот од страна на лице кое е одговорно за нивната безбедност. Децата треба да се надгледуваат за да обезбеди тие да не си играат со уредот.

Ако кабелот за напојување е оштетен, истиот мора да се замени од страна на производителот, сервисер или друго обучено лице.

**NO** **Advarsel:** Ikke bruk mekanisk utstyr eller andre kunstige midler for å akselerere avisingsprosessen.

**Advarsel:** Ikke bruk elektriske apparater i matlagringen til apparatet.

**Advarsel:** Hold apparatets ventilasjonsåpninger fri

**Advarsel:** Pass på så du ikke skader kjøleskapets kjølekrets.

Dette apparatet er ikke ment for bruk av personer (inkludert barn) med reduserte fysiske, sensoriske eller mentale evner, eller manglende erfaring og kunnskap, med mindre de er gitt opplæring eller instruks i bruk av apparatet av en person som er ansvarlig for deres sikkerhet. Barn må passes for å sikre at de ikke leker med apparatet.

Hvis apparatkabelen blir skadet, må den skiftes ut av produsenten eller serviceagent eller utnevnt person.

**NL** **Waarschuwing:** Gebruik geen andere mechanische toestellen of anderen middelen om het ontdooiingproces te versnellen

**Waarschuwing:** Gebruik geen elektrische toestellen in de bewaarladen van het toestel.

**Waarschuwing:** Houd de ventilatieopeningen van het toestel vrij.

**Waarschuwing:** Beschadig het koelcircuit van de koelkast niet.

Dit apparaat is niet bedoeld voor gebruik door personen (inbegrepen kinderen) met gereduceerde fysieke, zintuiglijke of mentale capaciteiten, of een gebrek aan ervaring en kennis, tenzij ze toezicht of instructies kregen betreffende het gebruik van het apparaat door een persoon die verantwoordelijk is voor hun veiligheid. Kinderen moeten onder toezicht staan om ervoor te zorgen dat ze niet spelen met het apparaat.

Indien de elektriciteitskabel beschadigd is, moet deze worden vervangen door de fabrikant of service agent of een aangeduide persoon.

**PL** **Uwaga:** Nie należy używać żadnych przyrządów mechanicznych ani innych sztucznych środków do przyspieszenia procesu odszraniania.

**Uwaga:** W pojemniku chłodziarki na żywność nie należy używać żadnych urządzeń elektrycznych.

**Uwaga:** Otwory wentylacyjne chłodziarki muszą pozostawać otwarte.

**Uwaga:** Nie wolno uszkodzić obwodu obiegu chłodziwa chłodziarki.

Urządzenie to nie jest przeznaczone jest do użytkowania przez osoby (w tym dzieci) o ograniczonej sprawności fizycznej, czuciowej lub umysłowej lub bez doświadczenia albo wiedzy, bez nadzoru lub instrukcji dotyczących użytkowania urządzenia ze strony osoby odpowiedzialnej za ich bezpieczeństwo. Trzeba uważać na małe dzieci, aby nie bawiły się tym urządzeniem.

W razie uszkodzenia przewodu zasilającego należy go poddać wymianie przez producenta, punkt serwisowy lub upoważniony personel.

**PT** **Aviso:** Não use dispositivos mecânicos ou outros meios artificiais para acelerar o processo de descongelação.

**Aviso:** Não use aparelhos eléctricos na gaveta de alimentos do equipamento.

**Aviso:** Mantenha os orifícios de ventilação do equipamento desobstruídos.

**Aviso:** Não danifique o circuito de refrigeração do frigorífico.

O equipamento não se destina à utilização por pessoas (incluindo crianças) com capacidades físicas, sensoriais ou mentais reduzidas ou sem experiência e conhecimento, a não ser que sejam supervisionadas ou instruídas sobre a utilização do equipamento por uma pessoa responsável pela sua segurança. As crianças devem ser supervisionadas para garantir que não brinquem com o equipamento.

Se o cabo de alimentação se danificar, deverá ser substituído pelo fabricante ou por uma pessoa qualificada.

**RO** **Atenție:** Nu folosiți dispozitive mecanice sau alte metode artificiale de accelerare a procesului de dezghețare.

**Atenție:** Nu folosiți aparate electrice în spațiul de depozitare a alimentelor.

**Atenție:** Nu blocați orificiile de ventilare

**Atenție:** Nu deteriorați circuitul agentului frigorific al frigiderului.

Acest aparat nu este destinat utilizării de către persoane (inclusiv copiii) cu capacități fizice, senzoriale sau mintale reduse, sau care nu au experiența și cunoștințele necesare, cu excepția cazului în care sunt supravegheate sau instruite de către persoana responsabilă cu siguranța acestora. Copiii trebuie supravegheați pentru a nu se juca cu aparatul.

În cazul în care cablul de alimentare este deteriorat, trebuie înlocuit de producător sau de un agent de service.

**RU** **Внимание!** Для ускорения процесса замораживания не используйте механические или другие устройства.

**Внимание!** Не используйте электрические приборы внутри камер для хранения пищевых продуктов.

**Внимание!** Держите вентиляционные отверстия прибора открытыми

**Внимание!** Не повредите контур охлаждения холодильника.

Данная бытовая техника не предназначена для использования людьми (в том числе детьми) с ограниченными физическими, сенсорными или умственными возможностями, а также лицами, не имеющими достаточного опыта и знаний, кроме случаев, когда они делают это под наблюдением ответственных за соблюдение безопасности лиц или перед этим прошли обучение под руководством указанных лиц. Следите за тем, чтобы дети не играли с бытовой техникой.

В случае повреждения шнура питания его замена должна осуществляться производителем, представителем его сервисной службы или уполномоченным лицом.

**SB** **Upozorenje:** Ne koristite mehaničke alate ili druge veštačke načine za ubrzavanje procesa topljenja.

**Upozorenje:** Ne koristite električne aparate u odeljku za hranu u aparatu.

**Upozorenje:** Držite otvore za ventilaciju aparata slobodne

**Upozorenje:** Ne oštećujte skop rashladnog sredstva aparata.

Ovaj aparat nije namenjen za upotrebu licima smanjenih fizičkih, čulnih ili mentalnih sposobnosti (uključujući decu), ili bez iskustva ili znanja, osim ako nemaju nadzor ili su od lica koje je zaduženo za njihovu bezbednost dobili uputstva vezana za upotrebu aparata. Deca trebaju biti pod nadzorom kako bi ih se sprečilo da se igraju s aparatom.

Ako je kabl napajanja oštećen, mora ga zameniti proizvođač ili serviser ili ovlašćeno lice.

**SK** **Upozornenie:** Nepoužívajte mechanické zariadenia alebo iné cudzie prostriedky na urýchlenie procesu rozmrazovania.

**Upozornenie:** Nepoužívajte elektrické zariadenia v úložnom priestore potravín v spotrebiči.

**Upozornenie:** Uchovajte voľné vetracie otvory spotrebiča

**Upozornenie:** Nepoškodte chladiaci okruh chladničky.

Spotrebič nie je určený pre používanie ľuďmi (vrátane detí) s obmedzenými fyzickými, senzorickými alebo mentálnymi schopnosťami, prípadne s nedostatkom skúseností a znalostí, pokiaľ nebudú pod dozorom alebo nedostanú pokyny týkajúce sa používania spotrebiča osobou, ktorá je zodpovedná za ich bezpečnosť. Deti musia byť pod dozorom, aby sa zaručilo, že sa so zariadením nebudú hrať.

Ak je napájací kábel poškodený, musí ho vymeniť výrobca, servisný technik alebo určená osoba.

**SL** **Opozorilo:** Ne uporabite mehanskih naprav ali drugih umetnih naèinov za pospeševanje procesa odtajanja.

**Opozorilo:** Ne uporabljajte elektriènih naprav v predelu za shranjevanje hrane v napravi.

**Opozorilo:** Ne ovirajte prezraèevalnih odprtín na napravi.

**Opozorilo:** Ne poškodujte hladilnega vezja hladilnika.

Te ne smejo uporabljati osebe (vkljuèno z otroci) z zmanjšanimi fiziènimi, èutnimi ali psihiènimi sposobnostmi ali osebe, ki nimajo dovolj ustreznih izkušenj in znanja, razen èe jih nadzoruje in jim daje ustrezna navodila izkušena oseba, odgovorna za njihovo varnost. Otroke je treba nadzorovati, da zagotovite, da se ne igrajo z napravo.

Poškodovan napajalni kábel mora zamenjati proizvajalec ali serviser oziroma oseba, zadolžena za to.

**SQ** **Paralajmërim:** Nuk përdorni aparate mekanike ose mjete tjera artificiale për të përshpejtoni procesin të heqjes të akullit.

**Paralajmërim:** Nuk përdorni aplikime elektrike në procesin e ruajtjes të ushqimeve.

**Paralajmërim:** Mbani aplikimi për ajrosjen të hapur

**Paralajmërim:** Nuk dëmtoni qarkun antipiretik të frigoriferit

Aplikimi nuk duhet të përdoret nga njerëz (duke përfshirë edhe fëmijet) me aftësi të ulur fizike, ndjimore ose mentale, ose nga njerëz me eksperiencën dhe diturive të kufizuara,

përveç në qoftë se ata kanë marrë instruksion ose janë nën mbikëqyrje nga personi të cili është përgjegjës për sigurimi. Fëmijët nuk duhet të luajnë me aplikimin.

Nëse kordoni elektrik është dëmtuar, kordoni duhet të zëvendësohet nga prodhuesit ose personit të autorizuar ose të caktuar

**SV**

**Varning!** Använd inte mekaniska enheter eller andra artificiella medel för att påskynda tinningsprocessen.

**Varning!** Använd inte elektriska enheter i enheten.

**Varning!** Håll enhetens ventilationsöppningar fria från hinder

**Varning!** Skada inte kylningskretsen.

Den här enheten är inte avsedd för att användas av personer (inklusive barn) med nedsatt fysisk, psykisk eller mental förmåga, eller som saknar den erfarenhet och kunskap som krävs, om de inte har fått instruktioner om annat och en person i så fall övervakar dem ur säkerhetssynpunkt. Barn ska övervakas så att de inte leker med enheten.

Om strömledaren är skadad måste den bytas ut av tillverkaren eller en godkänd fackman.

**TR**

**Uyarı:** Buz çözme işlemini hızlandırmak için mekanik araçlar veya başka yapay yöntemler kullanmayın.

**Uyarı:** Cihazın yiyecek saklanan kısımlarında elektrikli cihazlar kullanmayın.

**Uyarı:** Cihazın havalandırma deliklerini açık tutun

**Uyarı:** Buzdolabının soğutucu gaz devresine zarar vermeyin.

Bu cihaz, yanlarında güvenliklerinden sorumlu olacak veya onlara cihazın kullanımıyla ilgili gerekli talimatları verecek bir kişi bulunmadığı sürece fiziksel, duyuşsal veya zihinsel yeteneklerinde yetersizlik bulunan veya bilgisiz ya da deneyimsiz olan kişiler (çocuklar da dahil) tarafından kullanım için tasarlanmamıştır. Çocuklar denetlenerek cihazla oynamaları önlenmelidir.

Elektrik kablosu zarar görmüşse üretici, servis temsilcisi veya yetkili bir kişi tarafından değiştirilmelidir.

**UK**

**Попередження:** Не використовуйте механічні пристрої та інші штучні засоби для прискорення процесу розморожування.

**Попередження:** Не використовуйте електричні прилади у камерах для зберігання їжі пристрою.

**Попередження:** Тримайте вентиляційні отвори пристрою відкритими

**Попередження:** Не пошкодуйте контур охолодження холодильника.

Цей прилад не призначений для користування особами (у тому числі дітьми) з обмеженими фізичними, сенсорними та розумовими можливостями, а також без досвіду та знань, якщо вони не перебувають під наглядом, або не отримали інструктажу щодо користування електроприладом від особи, відповідальної за їхню безпеку. Необхідно наглядати за дітьми, щоб вони не гралися з приладом.

В разі пошкодження кабелю живлення, той має бути замінений виробником, представником сервісної служби або уповноваженою особою.

**UZ**

**Ogoҳlantiriш:** эритиш жараёни тездаштириш учун механик асбобларни ёки бошқа сунний воситаларни ишлатманг.

**Ogoҳlantiriш:** жиҳознинг озиқ-овқат сақлаш жойида электр асбобларни ишлатманг.

**Ogoҳlantiriш:** жиҳознинг ҳаво янгилаттирадиган тешигини бўш сақланг.

**Ogoҳlantiriш:** музлатгичнинг музлатувчи занжирига зарар етказманг.

Ушбу жиҳоздан фойдаланиш жисмоний заиф, таъсирчан ва онги паст ёки малакаси ва билими кам одамларга (ҳамда болаларга) режалаштирилмаган, фақатгина жиҳоздан қандай фойдаланиш кераклигини, уларнинг хавфсизлигига жавобгар инсон, уларни устидан назорат қилса ёки йўл-йўриқ кўрсатса. Болалар жиҳоз билан ўйнашмаётганлигига ишонч ҳосил қилиш учун уларни назорат қилиш керак.

Агар таъминланган симга зарар етган бўлса, уни ишлаб чиқарувчи ёки хизмат кўрсатиш вакили ёки тайинланган одам томонидан алмаштириш керак.



**GORENJE D.D.  
PARTIZANSKA 12,  
VALENJE, SI-3503  
SLOVENIA**

52017231