



## Használati útmutató



Ruhaszárító készülék



Köszönjük a bizalmat, amit szárítógépünk megvásárlásával tanúsított irántunk és gratulálunk a helyes döntéshez!

A szárítógép a háztartásban található ruhanemű szárítására szolgál.

A szárítógépben szárított ruha gyorsan megszárad, puha és lágy tapintású, a szárítás során nem változtatja meg az alakját.

Termékeink környezetbarát anyagok felhasználásával készültek, melyek közül egyeseket újra feldolgozunk, másokat raktározunk vagy megsemmisítünk. Annak érdekében, hogy az Ön gépe sem szennyezze a környezetet, leselejtezése után kérjük, hogy adja le a háztartási gépek valamelyik gyűjtőhelyén.

A készülék kizárólag háztartásban történő használatra készült. Amennyiben a készüléket ipari, haszonszerző, vagy szakmai célokra, illetve olyan célokra használják, amelyek túllépik a háztartásban való használat fogalmát, valamint ha a készüléket olyan személy használja, aki nem sorolható bele a fogyasztó kategóriába, a jótállási idő az érvényes jogszabályokban meghatározott legrövidebb időtartam lesz.

<b>A szárítógép leírása.....</b>	<b>3</b>
<b>Figyelmeztetések.....</b>	<b>4</b>
<b>Elhelyezés és bekötés.....</b>	<b>5</b>
<b>Működés .....</b>	<b>8</b>
<b>Jótanácsok a szárításhoz és a szárítógép takarékos használatához .....</b>	<b>17</b>
<b>Tisztítás és karbantartás.....</b>	<b>18</b>
<b>Működési zavarok.....</b>	<b>20</b>
<b>Táblázatok .....</b>	<b>21</b>

# A szárítógép leírása

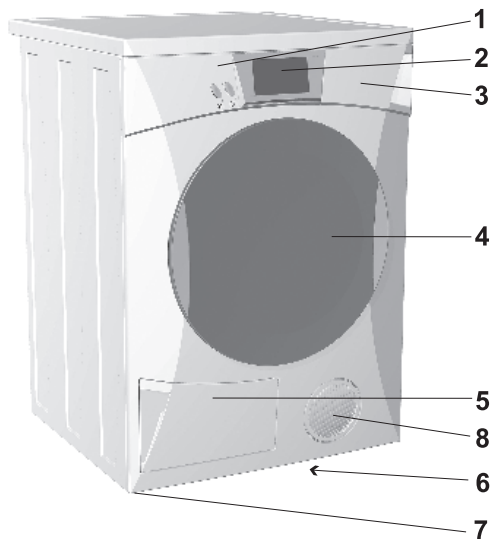

1. Előlap

2. Kijelző

3. Kondenzációs edény

4. Ajtó

5. Vízkondenzátor

6. Hűtőlevegő-nyílás

7. Lábak

8. Első oldal (típustól függően)

## Műszaki adatok

(típustól függően)

**méret (sz x m x m):** 600 mm x 600 mm x 850 mm

**tömeg (nettó):** 38 kg (40 kg (otípustól függően))

**névleges feszültség:** 230 V, 50 Hz

**csatlakozási teljesítmény:**

2800 W / 2500 W (odvisno od modela)

**maximális töltés:** 6 kg / 7 kg

**csatlakozó:** konnektor (230 V, 50 Hz, min. 16 A)

**biztosíték:** 16 A

**melegítő:** 2500 W / 2300 W (odvisno od modela)

A szárítógép legfontosabb adatait tartalmazó tábla a gép ajtajának kerete alatt található.

- A szárítógépben csak vízzel mosott ruhát száríthatunk. Nem szabad gyúlékony anyaggal (benzin, triklóretilén, stb.) mosott vagy tisztított ruhát szárítani a gépben, mert robbanás léphet fel.
- A gyerekeknek ne engedjük, hogy a géppel játsszanak! Akadályozzuk meg, hogy a gyerekek vagy háziállatok a gép dobjába másszanak.
- Használt készülék eltávolításakor ügyeljünk arra, hogy a csatlakozó kábelt is eltávolítsuk és semmisítsük meg az ajtózárat, hogy az ajtót ne lehessen becsukni (gyerekvédelem).
- Tisztítás után a filtert feltétlenül helyezzük vissza a levegőcsatornába. A gép működése filter nélkül vagy sérült filterrel veszélyes és tüzet okozhat.
- A gép hátsó fala felforrósodhat - égésveszély.
- A filtert valamennyi szárítás után tisztítsuk meg. Ha a filtert kihúztuk, a következő szárítás előtt feltétlenül helyezzük vissza!
- Használat után mindig kapcsoljuk ki a szárítógépet és húzzuk ki a csatlakozókábelt a konnektorból.
- A kondenzátor-edény kihúzása előtt zárjuk be a szárítógép ajtaját.
- A gépen valamennyi beavatkozást és javítást bizzunk szakemberre. Nem hozzáértő személy általi javítás esetén baleset vagy működési rendellenesség következhet be. Hiba esetén hívjuk a szervizet (lásd a mellékelt listát).
- A szárítógép legfontosabb adatait tartalmazó tábla az ajtó kerete alatt található.
- A helyiség jól szellőző kell, hogy legyen, a levegő ne tartalmazzon port.
- A helyiség, amelyben a készüléket elhelyezzük, jól szellőző kell, hogy legyen, így megelőzhető a nyílt lánggal működő gázkészülékek (kandalló) által kibocsátott gázok visszaáramlása.
- A garancia nem foglalja magában a fogyóeszközöket (izzók), a kisebb színbeli eltéréseket, az öregedés következtében jelentkező és a készülék funkcionalitását nem befolyásoló hangszint-emelkedést, valamint az alkatrészek olyan esztétikai hibáit, amelyek nem befolyásolják a készülék funkcionalitását.
- A készülék valamennyi biztonsági előírással összhangban készült, ennek ellenére nem ajánlott, hogy csökkent fizikai, mozgásszervi vagy mentális képességekkel rendelkező személyek, illetve olyanok, akik nem rendelkeznek megfelelő tapasztalattal és tudással, felügyelet nélkül használják. Gyanez vonatkozik a készülék kiskorúak általi használatára is.

## **A tűzveszély csökkentése érdekében vegyük figyelembe a következőket:**

- A szárítóban tilos olyan ruhát szárítani, amelyet előzőleg nem mostunk ki mosógépben.
- A szárítógépben való szárítás előtt az olyan ruhákat, amelyeken étolaj, aceton, alkohol, olajszarmazékok, folteltávolítók, terpentín, viasz vagy viasz-eltávolító szerek foltjai láthatók, mosógépben több mosószer hozzáadásával ki kell mosni.
- A latexet tartalmazó ruhadarabokat, úszósapkákat, a gumiból készült részeket, illetve a gumírozott ruhákat vagy ágyhuzatokat tilos szárítógépben szárítani.
- Az öblítőszeret vagy hasonló termékeket a gyártók utasításainak megfelelően kell használni.
- A szárítási ciklus utolsó része egy hűtési fázist tartalmaz annak megelőzése céljából, hogy a ruhák ne legyenek kitéve olyan hőfokoknak, amelyek kárt okoznának bennük.



**Mielőtt bekapcsolná a készüléket, kérjük, olvassa el figyelmesen a használati utasítást, amely bemutatja a készüléket és hasznos tanácsokkal szolgál a biztonságos és megfelelő használathoz. A gép helytelen bekötése vagy használata miatt fellépő hibák, illetve reklamációk elhárítása nem képezi a garancia tárgyát.**

⚠ A szíjat csak a márkaképviselőt szerelője cserélheti ki, aki rendelkezik OPTIBELT 8 EPH 1941, 160165 kódszámú eredeti alkatrészsel; HUTCHINSON 8 PHE 1942, 270313 kódszámú eredeti alkatrészsel (típustól függően).



A terméken vagy a csomagoláson található szimbólum azt jelzi, hogy a termék nem kezelhető háztartási hulladékként. Ehelyett a terméket el kell szállítani az elektromos és elektronikai készülékek újrahasznosítására szakosodott megfelelő begyűjtő helyre. Azzal, hogy gondoskodik ezen termék helyes hulladékba helyezéséről, segít megelőzni azokat, a környezetre és az emberi egészségre gyakorolt potenciális kedvezőtlen következményeket, amelyeket ellenkező esetben a termék nem megfelelő hulladékkezelése okozhatna. Ha részletesebb tájékoztatásra van szüksége a termék újrahasznosítására vonatkozóan, kérjük, lépjen kapcsolatba a helyi önkormányzattal, a háztartási hulladékok kezelését végző szolgálattal vagy azzal a bolttal, ahol a terméket vásárolta.

⚠ A szárítási ciklust annak befejezése előtt soha nem szabad megszakítani, kivéve abban az esetben, ha a ruhákat gyorsan kiszedjük a dobból és kitergetjük, ezzel lehetővé téve a hőenergia távozását a környezetbe.

## Elhelyezés és bekötés

### A csomagolás eltávolítása

- A termékek csomagolása környezetbarát anyagokból készül, amelyek a környezet károsítása nélkül újrafelhasználhatók, raktározhatók vagy megsemmisíthetők.
- A csomagolóanyagokon ez megfelelően jelölve is van.



Ügyeljünk arra, hogy a csomagolás eltávolításakor éles tárgyakkal ne sértsük meg a gépet.



Csatlakoztatás előtt a készüléknek fel kell melegednie szobahőmérsékletre (várjunk 2 órát).

### A hely kiválasztása

- A ventilációs rések, illetve a gép első és hátsó falán található nyílások szabadon kell hogy maradjanak.
- A készüléket ne helyezzük olyan helyiségbe, ahol fagyveszély jelentkezhet.
- A helyiség, amelyben a szárítógépet elhelyezzük, legyen jól szellőző, 0°C - 25°C hőmérsékletű, mivel a kondenzációs edényben és a szivattyúban megfagyó víz károsíthatja a szárítógépet.

### Elhelyezés



- A készülék állhat önállóan vagy az azonos méretű mosógép (min. szélesség 517 mm mélység 476 mm) tetején. A felület, amelyen elhelyezzük, tiszta és egyenes kell, hogy legyen. Használjuk a mellékelt vákuumos lábakat, amelyek megakadályozzák, hogy a gép elcsússzon. A mosógép fedele fából vagy fémből kell hogy készüljön. Lehetséges a két gép közötti rést eltakaró díszléc vásárlása.

**⚠ A készüléket ne helyezzük zárható ajtó vagy tolóajtó mögé, illetve olyan ajtó mögé sem, amelynek csuklópántja a gép másik oldalán van. A készüléket úgy helyezzük el a helyiségben, hogy a szárítógép ajtaja szabadon nyitható legyen.**

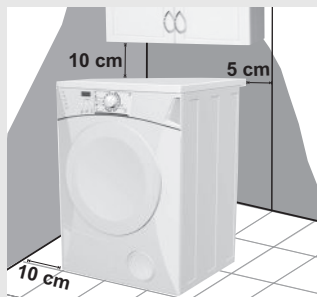

A szárítógép elhelyezésénél ügyeljünk arra, hogy betartsuk az ábrán jelölt távolságokat. Amennyiben ezek a minimális távolságok nem kerülnek betartásra, a készülék túlforrósodhat.



- Az állítható lábak forgatásával, melyek +/- 1 cm-es kiegyenlítést tesznek lehetővé, egyenlítsük ki a készüléket vízszintesen és függőlegesen.

**⚠ Az állítható lábak nem megfelelő kiegyenlítése miatt bekövetkező rezgések, a készülék elmozdulása a helyiségben, illetve a hangos működés nem képezik a garancia tárgyát.**

**⚠ A padlónak, amelyen a készülék áll, beton alappal kell rendelkeznie, száraznak és tisztának kell lennie, ellenkező esetben a készülék csúszhat rajta. Tisztítsuk meg az állítható lábakat is.**

**⚠ A szárítógépet ne helyezzük vastagabb padlószőnyegre, mert annak rojtjai akadályozzák a levegő mozgását.**

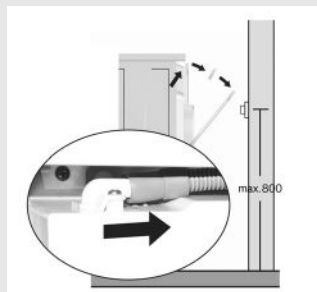

- A nedvesség a ruhákból a kondenzátorban válik ki és a kondenzációs edényben gyűlik össze. Az alacsonyabb (800 fordulat/percnél kisebb) fordulatszámra centrifugázott ruhák, illetve 7 kg ruha szárítása esetén elkerülhetjük azt, hogy a szárítás félbeszakadjon amiatt, hogy a kondenzátor megtelik. Javasolt a kondenzátornak a gép hátsó oldalán elhelyezett elvezető csövét közvetlenül a lefolyóhoz csatlakoztatni. Mielőtt csatlakoztatnánk, emeljük le a csövet a gép hátsó részéről (a fedél alatt balra).

## **Az elektromos hálózatba való bekötés**

- A szárítógépet a csatlakozó kábelrel a fali konnektoron keresztül kössük rá az elektromos hálózatra.
- Az előírt feszültség és egyéb adatok a gép ajtókerete alatti táblán vannak feltüntetve.



**A fali konnektor könnyen elérhető kell hogy legyen és földelt csatlakozóval kell hogy rendelkezzen (az érvényes előírások figyelembe vételével).**



**A sérült csatlakozókábelt szakemberrel cseréltessük ki.**

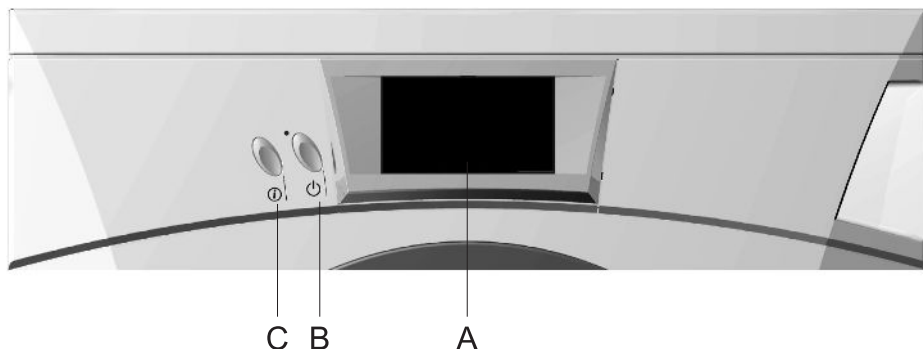

- A - kijelző
- B - BEKAPCSOLÁS/KIKAPCSOLÁS gomb
- C - INFO gomb

## Kijelző

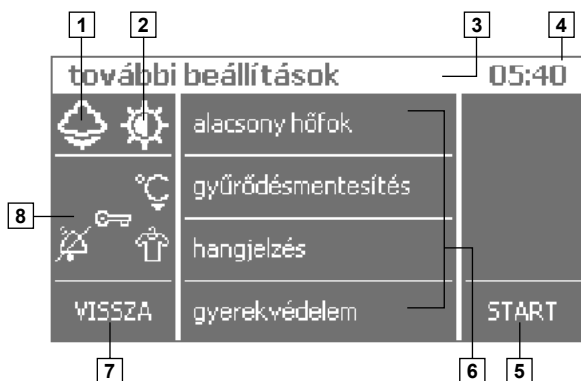

1. A kiválasztott program jele.
2. A kiválasztott nedvességi fok jele.
3. A kiválasztott menü elnevezése.
4. Aktuális idő.
5. START, STOP, IGEN, MENTÉS, TÖRLÉS, illetve MEGERŐSÍTÉS a kiválasztott program vonatkozásában.
6. Menü a kiválasztott lehetséges beállításokkal.
7. VISSZA, NEM ill. MEGSZAKÍTÁS. VISSZA - visszalépés az előző menübe.
8. A kiválasztott további beállítások szimbólumai.



- Valamennyi parancs és választás a megfelelő felirat (mező) érintésére lép működésbe
- Valamennyi választást hangjelzés kísér.
- A kijelző világítása önműködően kikapcsol, ha a bekapcsolástól számított 5 percig nem teszünk semmit. Újbóli érintés esetén a világítás újra bekapcsolódik.

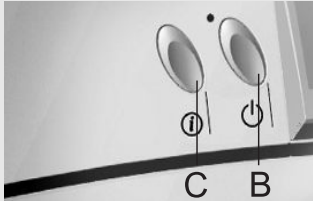

### INFO gomb

Az INFO (C) gomb megnyomásával bármikor kaphatunk információt arról a menüről, amelyben éppen vagyunk. A VISSZA gomb érintésével visszatérhetünk az előző menübe.

### A szárítás folyamata

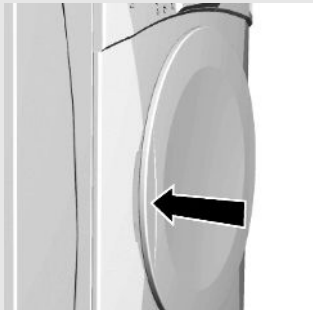

- **Nyissuk ki a szárítógép ajtaját** az ajtó bal oldalának a gép felé való megnyomásával.
- **Válogassuk szét a ruhákat** anyaguk szerint.

- ⚠ **A gombokat gomboljuk be, a cipzárat húzzuk fel, a szalagokat kössük meg, a zsebeket fordítsuk ki.**
- ⚠ **A különösen érzékeny ruhaneműket tegyük textilzacskóba.**
- ⚠ **Ajánlott kisebb és nagyobb ruhadarabok együttes szárítása.**
- ⚠ **A szárítógépbe ne tegyünk centrifugálatlan ruhát (min. 800 fordulat/perc - normál ruha esetén).**
- ⚠ **Vegyük figyelembe a szárítási módra vonatkozó textiljelzéseket (lásd a Táblázatok fejezetben található textiljelzések táblázatát).**

- **A ruhát helyezzük a dobba** (ellenőrizzük, hogy üres-e a dob).
- **Zárjuk be a szárítógép ajtaját.**

### A szárítógép működése

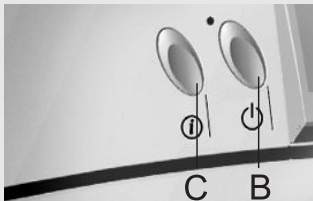

### - A gép bekapcsolása

A gépet a BEKAPCSOLÁS/KIKAPCSOLÁS (B) gomb megnyomásával kapcsolhatjuk be. A kijelzőn megjelenik az üdvözlő menü, amely néhány másodperc múlva eltűnik. Ezt követően az **alaplista** jelenik meg, amelyben különféle menük közül válogathatunk.

Amennyiben nem felel meg számunkra az a nyelv, amelyen a kijelző feliratai megjelennek, azt megváltoztathatjuk.

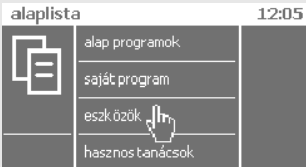

### - Nyelvválasztás

Az **alplistából** válasszuk ki az **eszközök** menük. Érintéssel válasszuk ki a **nyelv** feliratot.



Ekkor megjelenik a nyelvek listája, amelyben a jobb oldali nyilak segítségével mozoghatunk. A legutoljra kiválasztott nyelv elmentésre kerül és ettől kezdve a kijelzőn megjelenő valamennyi felirat ezen nyelven látható.



### - Szárítási alapprogramok kiválasztása

Az **alpprogramok** mező érintése után megnyílik a programlista.

	pamut		időprogram
	múszál		szellőztetés
	érzékeny ruhanemű		gyors program
	nagyobb ruhadarabok		szárítás kosárban
	vegyes ruhanemű (MIX)		gyapjú



A program kiválasztása után megjelenik az annak megfelelő szimbólum és kiíródik a lehetséges **nedvességi beállítások** listája.

	nagyon száraz
	száraz
	száraz, szekrénybe rakható
	enyhén nedves
	vasaláshoz megfelelően nedves



- Válasszuk ki a kívánt nedvességi fokot. A bal oldalon a program fajtájának szimbóluma mellett megjelenik a kiválasztott nedvességi fok ikonja is. A szárítás megkezdéséhez nyomjuk meg a START-ot, vagy válasszunk a **további beállítások** közül (lásd a tovább beállítások fejezetet).

időtartam		12:07
	01h 00min	
VISSZA		TOVÁBB

- **Időprogram** , **szellőztetés** és **kosárban való szárítás** esetében állítsuk be a kívánt szárítási időt a jobb oldali nyilak segítségével, majd erősítsük meg választásunkat. A szárítás megkezdéséhez nyomjuk meg a START gombot vagy válasszunk a **további beállítások** parancsot.

mix		12:06
	további beállítások	
	késleltetés indítása	
VISSZA		START

- A **vegyes ruhanemű** <sup>(mix)</sup>, **gyors program** és **XL program** esetén csak egyetlen nedvességi szint van meghatározva. A szárítás megkezdéséhez nyomjuk meg a START-ot vagy válasszunk a további beállítások közül.

késleltetett bekapcsolás		12:08
	késleltetés xx múlva	
	01h 00min	
VISSZA		TOVÁBB

### **Késleltetett bekapcsolás**

Az alapbeállításban a késleltetés ki van kapcsolva. A késleltetést a jobb oldali nyilak segítségével állíthatjuk be. Maximálisan 24 órányi késleltetés állítható be, az első két órában 30 percenként, ezt követően óránként. A kiválasztott időt erősítsük meg. A késleltetést a STOP megnyomásával állíthatjuk le. Ekkor megnyílik a menü a kiválasztott programmal, késleltetett bekapcsolás nélkül. A START megnyomásával azonnal elindíthatjuk a programot, vagy ezelőtt megváltoztathatjuk a késleltetést. Amennyiben be van kapcsolva a gyerekszár, elsőként azt kell kikapcsolnunk (lásd további beállítások kiválasztása/gyerekszár).

további beállítások		05:40
	alacsony hőfok	
	gyűrődésmentesítés	
	hangjelzés	
VISSZA	gyerekvédelem	START

### - **További beállítások kiválasztása**

A további beállítások kiválasztásának lehetősége a választott programtól függ. Mindig csak azok a beállítások jelennek meg, amelyeket az adott programban választani lehet. A gép kikapcsolása után a további beállítások visszaállnak az alapértékekre, a hangjelzés és a gyerekszár kivételével.

további beállítások		05:39
	alacsony hőfok	
	gyűrődésmentesítés	
	hangjelzés	
VISSZA	gyerekvédelem	START

### **Alacsonyabb hőfok**



Akkor kapcsoljuk be, ha a programban meghatározottnál alacsonyabb hőfokon kívánunk szárítani.



**Az alacsonyabb hőfok bekapcsolásával a szárítás időtartama megnő.**

gyűrődésmentesítés		12:09
	időtartam	
	01 h	
VISSZA		TOVÁBB

### **Gyűrődés-mentesítés**

Az alapbeállításban ez a program 1 órán át tart. Lehetőségünk van kikapcsolni, vagy 2 órára meghosszabbítani. A gyűrődés-mentesítő program megszakad, ha működés közben kinyitjuk a gép ajtaját vagy kikapcsoljuk a képet.

további beállítások		05:36
	melegítés kikapcsolása	
	hangjelzés	
	gyerekvédelem	
VISSZA		

további beállítások		05:39
	alacsony hőfok	
	gyűrdésmentesítés	
	hangjelzés	
VISSZA	gyerekvédelem 	

## A fűtés kikapcsolása

A melegítést kikapcsolhatjuk (a gyapjú és a szárítás kosárban programok esetében).

Ezekben az esetekben a ruhaneműt szellőztessük ki.

## Gyerekzár

A szárítógép működése közben kivédhetjük a váratlan program- és funkcióváltásokat lehetőségét. A gyerekzár a START gomb megnyomása után kapcsol be, illetve a választás után néhány másodperccel automatikusan aktiválódik.

A gép ezután bármelyik mező érintése esetén figyelmeztet arra, hogy a gyerekzár be van kapcsolva.

Amennyiben új szárítási programot szeretnénk bekapcsolni, vagy meg kívánjuk változtatni a további beállításokat, a zárat először ki kell kapcsolnunk.

## A funkció kikapcsolása

- szárítás közben:

Tartsuk lenyomva 4 másodpercen át a kulcs szimbólumot. Ekkor a zár ideiglenesen kikapcsolódik és megszakíthatjuk a programot.

A zár a START megnyomására aktiválódik ismét. Ha 15 másodpercen keresztül nem változtatunk meg semmit, a zár önműködően újra bekapcsol.







A gyerekzárát tartósan a további beállítások menü segítségével kapcsolhatjuk ki.

- A szárítás végeztével:

Ha a szárítás végeztével 4 másodpercen át lenyomva tartjuk a kulcs szimbólumot, a zárat tartósan kikapcsoljuk.

Ha a szárítógépet úgy kapcsoljuk ki, hogy a zár bekapcsolva marad, a gép következő bekapcsolásakor is aktív lesz. Ilyenkor csak úgy választhatunk új programot, ha a zárat kikapcsoljuk.

 **A gyerekzár áramkimaradás esetén sem kapcsol ki.**

hangjelzés		12:10
	 0	  TÖVÁBB
	 1	
	 2	
VISSZA		

## Hangjelzés

Az alapbeállításban halkabb hangjelzés szerepel (1).

Választhatunk a hangjelzés kikapcsolása (0) vagy hangosabb jelzés (2) közül.

A hangjelzés kikapcsolása után megjelenik a szimbólum .

A gép kikapcsolása után a további beállítások visszaállnak az alapértékekre, kivéve a hangjelzést és a gyerekzárát.

## Szárítás



- A **START** érintésével erősítjük meg a szárítás kezdetét. (Ha a további beállításoknál kiválasztottuk a **késleltetett bekapcsolást**, a szárítás csak a késleltetési idő elteltével kezdődik meg).
- A kijelző bal oldalán láthatóak a kiválasztott funkcióknak megfelelő szimbólumok, a szárítás megkezdésére pedig hangjelzés figyelmeztet.
- A kijelzőn megjelenik a még hátralévő szárítási idő. (A szárítási idő az EN 61121 szabványnak megfelelő tesztek alapján került meghatározásra és szárítás közben fokozatosan változik; a töltés mennyiségéről, illetve a ruha kezdeti nedvességi fokától függően.) Amikor a gép eléri a beállított nedvességi szintet, megkezdődik a 10 perces hűtési szakasz.

### - A szárítás vége

A szárítás végére hangjelzés, illetve a kijelzőn látható felirat figyelmeztet.

A kijelző világítása 5 perccel a szárítás befejezése után kikapcsol.

Amikor a gép ajtaját kinyitjuk, kigyullad a dobban lévő lámpa.

Ha az ajtó több mint 5 percig nyitva van úgy, hogy közben nem változtatjuk a beállításokat, a lámpa kialszik. Egyébként a lámpa akkor alszik ki, ha becsukjuk az ajtót vagy kikapcsoljuk a gépet.

## Szárítás kosárban

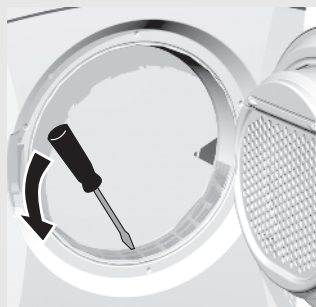

**⚠ Az első szárítás előtt távolítsuk el a doból a kosarat és minden csomagolóanyagot.**



A dobba helyezhető kosárban száríthatunk sportcipőket, vagy olyan dolgokat, amelyeknél nem szeretnénk, ha szárítás közben a dobban dobálódnának (max. töltés: 2,5 kg). Ügyeljünk arra, hogy a tárgyak, amiket szárítunk ne érjenek a dobhoz, mert beleakadhatnak és megsérülhetnek.

A kosár a dob forgása közben is nyugalmi állapotban van. A kosár behelyezése előtt el kell távolítani az ajtónyílás alsó részén található filtert. A filtert szerszám (csavarhúzó) segítségével távolíthatjuk el. A kosárban való szárítás befejeztével helyezzük vissza a filtert.

- Helyezzük a kosarat az üres dobba.
- Helyezzük bele a kicsavart tornacipőt, kikötött fűzővel.



Csak tiszta tornacipőt szárítsunk.

## Saját programok

alaplista	12:11
	alap programok
	saját program 
	eszközök
	hasznos tanácsok

saját program	07:17
	program hozzáadása
	program hozzáadása
	program hozzáadása
VISSZA	program hozzáadása

program hozzáadás	05:34
	pamut
	szintetikus
	érzékeny
VISSZA	mix

pamut	12:11
	további beállítások 
	készletelés indítása
	
VISSZA	START

névválasztás	12:12
	8 9 a á b
VISSZA	pamut
	MENTÉS

A gép lehetővé teszi maximum 4, saját kívánságaink alapján összeállított program elmentését.

Az alaplístából válasszuk ki a **saját programok** menüt.

### - Program hozzáadása

A **saját program** menüben négy saját programot tárolhatunk el, amelyeket az alapprogramok közül választhatunk ki.

A tárolt programokhoz válasszunk **nedvesség-beállítást** és **további beállításokat**.

A MENTÉS megnyomása után megjelenik a program elnevezése, amely megegyezik a kiválasztott alpprogrammal. A program elnevezését úgy változtathatjuk meg, hogy a jobb oldali nyilak segítségével mozgunk a jelek között. A négyzetben megjelenő jelet annak a mezőnek az érintésével választhatjuk ki, amelyben a jelek megjelennek. Az elnevezés az alsó rész közepén jelenik meg (max. 10 jel). E mező érintésével törölhetünk jeleket. A programot a MENTÉS megnyomásával menthetjük el.

A program kiválasztása után a START megnyomásával elindíthatjuk a szárítást, vagy megváltoztathatjuk az előre beállított további beállításokat (csak a további beállításokat változtathatjuk). Ha megváltoztattuk a programot, megjelenik a figyelmeztetés, hogy szeretnénk-e elmenteni a változásokat. Ha a változásokat nem szeretnénk elmenteni, válasszuk a NEM-et. Ilyenkor a program csak az adott esetben fog a megváltozott beállításokkal végigfutni.

A szárítás kezdetét a START megnyomásával erősítjük meg.

## - Program törlése



**A program törlése lehetőség csak akkor jelenik meg, ha legalább egy program korábban mentésre került.**

A **program törlése** mező érintését követően megjelenik az elmentett programok listája.

A választás megerősítése után a program véglegesen kitörlődik.

## **A szárítás megszakítása**

- **A használó részéről**

### **Programok vagy funkciók változtatása**



**Ha a szárítást idő előtt abbahagyjuk, ügyeljünk arra, hogy a gépből kiszedett ruha forró lehet!**



**A változtatások előtt ki kell kapcsolnunk a gyerekszárat, amennyiben az be volt kapcsolva.**

A szárítást működés közben bármikor megszakíthatjuk a STOP mező megnyomásával.

A kijelzőn ilyenkor a **szárítás megszakítva** felirat jelenik meg.

A folytatáshoz nyomjuk meg a START gombot. A gép onnan folytatja a szárítást, ahol az megszakadt. Amennyiben nem kívánjuk folytatni a szárítást, nyomjuk meg a MEGSZAKÍTÁS gombot és válasszunk egyet a felkínált lehetőségek közül.

### **Nyitott ajtó**

Abban az esetben, ha szárítás közben kinyitjuk az ajtót, a szárítás félbeszakad, a kijelzőn pedig megjelenik a megfelelő ikon és a **nyitott ajtó** figyelmeztetés.

Ha az ajtót becsuktuk, a START megnyomásával folytathatjuk a szárítást. A hangjelzést követően a szárítás onnan folytatódik, ahol abbamaradt.

- **Áramkimaradás**

Az áramellátás helyreállásakor a kijelzőn megjelenik az **áramkimaradás** felirat. A folytatáshoz nyomjuk meg a START-ot. (Amennyiben be van kapcsolva a gyerekszár, kapcsoljuk ki.) A gép onnan folytatja a szárítást, ahol az abbamaradt. Amennyiben nem kívánjuk folytatni a szárítást, nyomjuk meg a MEGSZAKÍTÁS-t (lásd megszakítás a használó részéről).

- **A kondenzációs edény megtelt**

A szárítás félbeszakad, amikor a kondenzációs edény megtelik. Erre hangjelzés figyelmeztet és a kijelzőn megjelenik a **kondenzációs edény megtelt** felirat.

Az edény kiürítése után a szárítást a START gomb

megnyomásával folytathatjuk. A gép onnan folytatja a szárítást, ahol az abbamaradt.

## Különlegességek



eszközök 12:12

	nyelv	
	kijelző	
	órábeállítás 	
VISSZA	szerviz	



órábeállítás 12:12

	12:12	
		
VISSZA		TOVÁBB

kijelző 07:17

	kontraszt	
	megvilágítás	
	üdvözlő üzenet	
VISSZA	gyors hozzáférés	

megvilágítás 07:17

	megvilágítás erőssége	
	megvilágítás ideje	
VISSZA		

### • Órábeállítás

Az alaplistában válasszuk ki az **eszközök / órábeállítás** menüt.

A beállítást a függőleges nyilak segítségével változtathatjuk meg. Az egyes számok közötti választást, valamint az órák és percek közötti váltást abban a mezőben erősítjük meg, ahol az idő látható.

Az időt a MEGERŐSÍTÉS mezőben mentjük el.

### • Dob-világítás

A dob lámpája mindig világít, amikor a szárítógép ajtaja nyitva van. Ha az ajtó több, mint 5 percen át nyitva van úgy, hogy közben nem változtatjuk meg a beállításokat, a lámpa kialszik.

### • Kijelző

Az alaplistából válasszuk ki az **eszközök / kijelző** menüt.

Különbféle lehetőségek közül választhatunk:

- **KONTRASZT:** A kontraszt beállítását a nyilakkal változtathatjuk. Az érték a szalagon íródik ki. A kontraszt beállítását a MEGERŐSÍTÉS érintésével menthetjük el.
- **MEGVILÁGÍTÁS:** A megvilágítás erősségét 3 fokozatban állíthatjuk be. Az alapbeállítás a közepes fokozat. Választásunkat erősítsük meg.

A megvilágítás idejénél az "állandó" és az "önműködő" lehetőségek közül választhatunk. Az "állandó" opció esetén a kijelzőn a működés teljes időtartama alatt meg van világítva, míg az "önműködő" opció esetében ha 5 percen át nem változtatunk meg semmit, kikapcsol. Az alapbeállításban az önműködő opció szerepel.

- **ÜDVÖZLŐ MENÜ:** Alapbeállításban az üdvözlő menü be van kapcsolva, ezt kívánság szerint kikapcsolhatjuk.
- **GYORS ELÉRÉS:** A menü bekapcsolása gyors elérést biztosít a **saját program** menübe, amely a szárítógép bekapcsolása után azonnal megjelenik.



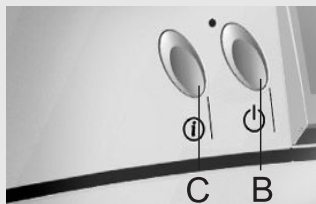

Ha a szárító bekapcsolását követő öt percent belül semmilyen programot nem indítunk el és semmilyen más beállítást nem eszközölünk, a készülék automatikusan kikapcsol, hogy energiát takarítson meg. A szárító ismételt bekapcsolásához nyomjuk meg a BEKAPCSOLÁS/KIKAPCSOLÁS (B) gombot.

Ha a szárítási program befejeztét követően semmilyen más tevékenység nem történik (pl. nem nyitjuk ki a készülék ajtaját, stb.), a szárító szintén kikapcsol öt perc elteltével. A (B) gomb felett villogó jelzés figyelmeztet arra, hogy a program befejeződött. A program vége (End of Program) menübe való visszatéréshez nyomjuk meg a BEKAPCSOLÁS/KIKAPCSOLÁS (B) gombot.

## Jótanácsok a szárításhoz és a szárítógép takarékos használatához

- A szárítás akkor a leggazdaságosabb, ha az ajánlott mennyiségű ruhaneműt szárítjuk egyszerre (lásd a programtáblázatot).
- Nem ajánlott különösen érzékeny anyagokból (gyapjú, selyem) készült ruhanemű szárítása, mert ezek összemehetnek vagy deformálódhatnak.
- A mosásnál nem szükséges öblítőszer használata, mert a szárítógépben való szárítás után a ruha puha és lágy tapintású lesz.
- Ha a ruhaneműt szárítás előtt jól kicentrifugázzuk (min. 1000 ford./perc), a szárítási idő rövidebb, az energiafelhasználás pedig alacsonyabb lesz.
- A megfelelően kiválasztott szárítási programmal elkerülhető a ruha túlzott megszáradása és ezzel a nehézkes vasalás.
- A filter rendszeres tisztításával optimális szárítási időt és minimális energiafogyasztást biztosíthatunk.
- Kisebb mennyiségű ruhanemű vagy egy-egy ruhadarab szárításakor az érzékelő nem biztos, hogy felismeri a tényleges nedvességet a ruhában. Ezért javasolt, hogy kisebb mennyiségű ruhanemű vagy egy-egy ruhadarab szárításakor a szárazabb ruhához való szárítóprogramokat használjuk, vagy válasszunk időbeállítást. Általánosságban javasolt nagyobb mennyiségű ruhanemű szárítása, hiszen ezzel időt és energiát takaríthatunk meg.

A kijelzőn szintén olvashatunk néhány, az energiatakarékossgal kapcsolatos hasznos tanácsot, illetve az energiafogyasztásra, vagy a textiljelzésekre vonatkozó adatokat, ha az alaplistában a **hasznos tanácsok** opciót választjuk.

# Tisztítás és karbantartás

## A filter tisztítása

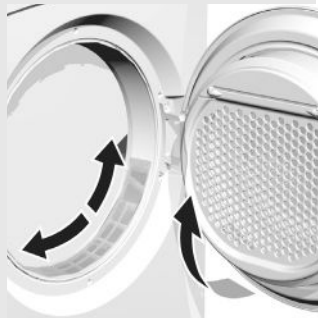

- Minden egyes szárítás után tisztítsuk meg a filtert, ami az ajtó belső részén található.
- Emeljük fel a filter fedelét (ábra).
- Töröljük le a filterről a rátapadt anyagdarabokat és cérnaszálakat, majd újra zárjuk be a filter fedelét.
- Ha szükséges, tisztítsuk meg a szűrő burkolatát és az ajtó tömítését is.

**Az ajtónyílás alsó részén található filter tisztítása** (bizonyos modellek esetén)

Mielőtt a dobból kiszednénk a ruhákat, nedves ronggyal vagy vizes kézzel tisztítsuk meg az ajtónyílás alsó részén található filtert.

Abban az esetben, ha a filter úgy eltömődött, hogy le kell mosni, húzzuk ki a tartójából (ábra), mossuk le folyóvíz alatt és szárítsuk meg. Ügyeljünk arra, hogy a filter pontosan visszaugorjon a helyére és csak ezután zárjuk le a filter fedelét.

**⚠ Ha a filtert nem tisztítjuk rendszeresen, a levegő áramlása csökken, ami meghosszabbítja a szárítási időt, ugyanakkor a túlmelegedés miatt a gép is meghibásodhat.**

## Kondenzációs szárítógép tisztítása

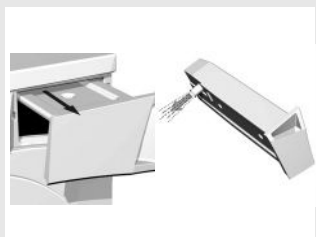

**⚠ Ürítsük ki a kondenzációs edényt és időnként tisztítsuk meg a vízkondenzátort is.**

### A kondenzációs edény kiürítése

A kondenzációs edényt minden egyes szárítás után ürítsük ki: húzzuk ki, a nyílásnál húzzuk ki a víz könnyebb kiengedésére szolgáló csövet, majd az edényt helyezzük vissza a helyére.

**⚠ A kondenzációs edényben összegyűlt víz nem ivóvíz. Megfelelő szűrés után vasaláshoz való használatra alkalmas.**

**⚠ Tisztítás előtt feltétlenül kapcsoljuk ki a gépet (húzzuk ki a szárítógép villásdugóját a konnektorból vagy kapcsoljuk ki a BEKAPCSOLÁS/KIKAPCSOLÁS gombot).**

- A kijelzőt puha, nedves pamutruhával tisztítsuk - éles tárgyakkal való tisztítása tilos.
- A gép külső részét és a dob belsejét puha ronggyal és kímélő tisztítószerrel tisztítsuk.

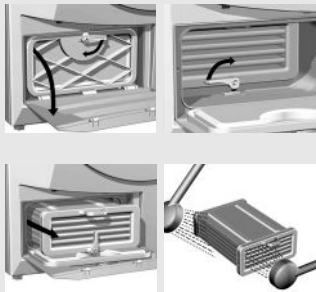

### A vízkondenzátor tisztítása

A vízkondenzátort tisztítsuk három-négy alkalommal évente, vagy a gép gyakori használata esetén többször. Tisztításkor kifolyhat valamennyi víz, ezért előzetesen helyezzünk oda nedvszívó kendőt.

- Nyissuk ki a kondenzátor külső fedelét a fogantyút a bal oldalon megfogva és lefelé húzva.
- A belső fedelet úgy távolítsuk el, hogy a fogantyút fordítsuk lefele, a fedelet húzzunk magunk felé és vegyük le.
- A kondenzátor nyelvét fordítsuk felfelé és a fogantyú segítségével húzzuk ki a kondenzátort.
- Mossuk le a kondenzátor mindkét oldalát langyos vízben és alaposan csepegtessük le.
- Mielőtt visszahelyeznénk, tisztítsuk meg a levegőcsatornát is, amelyben a kondenzátor található, valamint a belső fedél tömítését.
- A kondenzátort helyezzük vissza a nyelv segítségével.
- Helyezzük vissza a belső fedelet úgy, hogy jól illeszkedjen és a fogantyú segítségével rögzítsük.
- A külső fedelet nyomjuk fel a gép felé, hogy a helyére ugorjon.

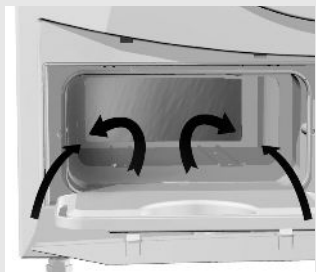

### Öt szárítás után szükséges:

- eltávolítani, megtisztítani/lemosni, majd újra elhelyezni a szűrőt az ajtó belső oldalán és az ajtónyílás alsó oldalán,
- eltávolítani, megtisztítani/lemosni és újra behelyezni a vízkondenzátort,
- nedves ruhával megtisztítani a vízkondenzátor helyét
- nedves ruhával alaposan megtisztítani a vízkondenzátor mögötti helyet (kézzel nyúlunk be mélyen a vízkondenzátor nyílásába, a készülék hátsó faláig!),
- nedves ruhával megtisztítani a kondenzátor valamennyi tömítését, valamint tömítéseinek felszínét, a kondenzátor házát és ajtaját.

### Az izzó cseréje



- Az izzó cseréje előtt húzzuk ki a villásdugót a konnektorból.
- Nyissuk ki az ajtót.
- Csavarozzuk le a lámpa fedelét (az ajtónyílás belsejében).
- Cseréljük ki az izzót. Az izzó ugyanolyan típusú és teljesítményű kell hogy legyen, mint ahogy az az izzón és az izzó csomagolásán fel van tüntetve (max. 10W).
- Erősítsük fel újra a fedelet és ügyeljünk arra, hogy jól záródjon, egyébként nedvesség juthat a gép belsejébe, ami rövidzárlatot is okozhat.

# Működési zavarok

Környezeti zavarok (pl. elektromos vezeték) miatt hibaüzenetek jelentkezhetnek. Ebben az esetben:

- kapcsoljuk ki a készüléket és várjunk néhány másodpercet,
- kapcsoljuk be a készüléket és ismételjük meg a szárító programot.

Amennyiben a hiba újra jelentkezik, hívjuk szerelőt.

A garancia nem foglalja magában az olyan hibákat, amelyek környezeti zavarok következtében jelentkeznek (villámcsapás, áramütés, természeti csapások).

Hibák	Ellenőrizzük, hogy
<b>A gép nem működik:</b>	<ul style="list-style-type: none"><li>• van-e feszültség a konnektorban, illetve hibátlan-e a biztosíték,</li><li>• a csatlakozó kábel villásdugója megfelelően van-e a konnektorba dugva.</li></ul>
<b>A konnektorban van feszültség, de a dob nem forog:</b>	<ul style="list-style-type: none"><li>• jól be van-e zárva a gép ajtaja (nyomjuk a készülék felé),</li><li>• az utasításnak megfelelően indítottuk-e el a programot,</li><li>• üres-e a kondenzációs edény,</li><li>• be van-e állítva a szárítási idő vagy a megfelelő program.</li></ul>
<b>A ruha nem száraz:</b>	<ul style="list-style-type: none"><li>• tiszta-e a szűrő,</li><li>• tiszta-e a vízkondenzátor,</li><li>• a helyiség jól szellőzik-e,</li><li>• nem szárítunk-e túl nagy mennyiségű ruhaneműt,</li><li>• nem túl kevésbé kicentrifugázott ruhát helyeztünk-e a szárítógépbe, illetve hogy megfelelő szárítási programot állítottunk-e be,</li><li>• nem túl meleg-e a helyiség hőmérséklete, amelyben a gép áll (25°C felett).</li></ul>
<b>A gép gyengén kondenzál:</b>	<ul style="list-style-type: none"><li>• nem túl magas-e a helyiség hőmérséklete,</li><li>• tiszta-e a kondenzátor.</li></ul>
<b>Nem egyenletesen száraz ruhanemű:</b>	<ul style="list-style-type: none"><li>• nem szárítunk-e túl nagy mennyiségű ruhaneműt,</li><li>• ugyanolyan vastagságú textilből készült ruhákat szárítunk-e (a ruhákat az anyagösszetétel szerint válogassuk szét).</li></ul>

Amennyiben a működési zavarok a fenti tanácsok figyelembe vételével sem hárulnak el, hívjuk fel a meghatalmazott szervizt.



A gép helytelen bekötése vagy használata miatt fellépő hibák, illetve reklamációk elhárítása nem képezi a garancia tárgyát. Az ilyen javítások költségeit a használó fedezi.



**Az F0, F1, F2, F3, F4, F5 hibák esetén feltétlenül hívjunk szerelőt.**

## Programtáblázat

Program	Ruhafajta	Példa
<b>NORMÁL (pamut)</b> ☀️ <span style="float: right;"><b>max. töltés: 6 kg / 7 kg</b></span>		
Nagyon száraz ☀️	Vastag és többretegű ruhanemű	Frottírból készült ruha, fürdőköntös
Száraz ☀️	Nem egyenletesen vastag ruhanemű, amelyet nem kell, vagy csak kicsit kell vasalni.	Frottír, kötött ruha, konyharuha...
Száraz, szekrénybe rakható 🌞	Egyenletesen vastag ruhanemű, amit nem kell, vagy csak kicsit kell vasalni	Frottír, kötött ruhanemű
Enyhén nedves 💧	Vékony, vasalást igénylő ruhanemű	Kötött ruhanemű, vékony pamut pólók
Vasaláshoz megfelelően nedves 💧	Normálvastagságú pamut vagy len ruhanemű	Ágynemű, terítők, nadrágok, ingek, pólók, stb.
<b>SZINETIKUS</b> 🧼 <span style="float: right;"><b>max. töltés: 3 kg / 3,5 kg</b></span>		
Nagyon száraz ☀️	Vastag vagy többretegű műszál vagy kevert ruhanemű	Pulóverek, ruhák, takarók, stb.
Száraz ☀️	Nem egyenletesen vastag ruhanemű, amelyet nem kell, vagy csak kicsit kell vasalni.	Kötött ruhanemű, pólók, terítők, ingek, ruhák, sportruhák, stb.
Száraz, szekrénybe rakható 🌞	Egyenletes vastagságú, vasalást nem igénylő ruhanemű	Ingek, blúzok, ágynemű, zoknik, gyerekruhák, stb.
<b>ÉRZÉKENY</b> 🦋 <span style="float: right;"><b>max. töltés: 2 kg / 2,5 kg</b></span>		
Száraz, szekrénybe rakható 🌞	Érzékeny, vasalást nem igénylő, alacsony hőfokon szárítható ruhanemű	Blúzok, érzékeny alsónemű, stb.
Enyhén nedves 💧	Érzékeny, vasalást igénylő, alacsony hőfokon szárítható ruhanemű	Blúzok, érzékeny alsónemű, stb.
<b>XL PROGRAM</b> 📦 <span style="float: right;"><b>max. töltés: 6 kg / 7 kg</b></span>		
Száraz ☀️	Nagyobb ruhadarabok; optimális szárítás – a ruha gyűrődésének megakadályozása	Ágynemű, abroszok...
<b>KEVERT RUHANEMŰ</b> (MIX) <span style="float: right;"><b>max. töltés: 3 kg / 3,5 kg</b></span>		
Száraz, szekrénybe rakható 🌞	Kevert ruhanemű pamutból és kevert anyagokból	Ágynemű, terítők, ruhaneműk, stb.
<b>IDŐPROGRAM</b> ⌚ <span style="float: right;"><b>max. töltés: 3 kg / 3,5 kg</b></span>		
15 perc - 2 óra	Egyes vastagabb ruhaneműk, amelyeket teljesen meg kell szárítani, vagy kis mennyiségű ruhanemű (1 kg alatt), stb. Ruhanemű simítása - előzetes centrifugálás után.	Fürdőköpenyek, fürdőlepedők, pulóverek, stb. Olyan ruhanemű, amit kitergetve kívánunk megszáritani
<b>SZELLŐZTETÉS</b> 10 perc - 2 óra		
	Olyan termékek, amelyeket szeretnénk gyorsan kiszellőztetni (melegítés nélkül)	Viselt ruhák

Program	Ruhafajta	Példa
<b>GYORS PROGRAM</b> 		<b>max. töltés: 3 kg / 3,5 kg</b>
Száraz, szekrénybe rakható 	Hőmérsékletre nem érzékeny ruhanemű, amit gyorsan szeretnénk megszáritani	Pamut vagy kevert anyagokból készült sportruházat
<b>SZÁRÍTÁS KOSÁRBAN</b> 15 perc - 2 óra	Olyan termékek, amelyeket a dobban való hányódás nélkül szeretnénk szárítani	Sportcipők, stb.
<b>GYAPJÚ</b> 		<b>max. töltés: 2 kg</b>
Lazítás	Rövid program gyapjú ruhanemű lazítására.	Gépben mosható gyapjú ruhanemű. A program végén azonnal vegyük ki a ruhát a szárítógépből és függesztve szárítsuk. A ruha nem teljesen száraz.

### Programtáblázat / További beállítások

Program	További beállítások					
	Késleltetett bekapcsolás	Alacsonyabb hőmérséklet	Gyűrődésmentesítő program	Melegítés kikapcsolása	Gyerekvédelem	Hangjelzés
Normál (pamut)	•	•	•		•	•
Szintetikus	•	•	•		•	•
Érzékeny	•		•		•	•
Nagyobb ruhadarabok XL	•	•	•		•	•
Kevert ruhanemű (MIX)	•	•	•		•	•
Idő program	•	•	•		•	•
Szellőztetés	•		•		•	•
Gyors program			•		•	•
Szárítás kosárban	•	•		•	•	•
Gyapjú				•	•	•

- lehetőség

Megjegyzés: a hőmérséklet csökkentése és a melegítés kikapcsolása funkciók kizárják egymást.

## Felhasználási értékek táblázata

A könnyebb bemutathatóság érdekében a táblázatban 6/7 kg ruhaneműre vonatkozó adatok szerepelnek (az EC61121 szabvány szerint mérve), különféle végső centrifugálási fordulatszámok mellett (szekrénybe rakhatóan száraz).







Ford/perc	Nedvességtartalom		%	Szárítási idő (perc)		Energiafelhasználás (kWh)	
	L			6 kg	7 kg	6 kg	7 kg
	6 kg	7 kg					
800	4,2	4,9	70	120/110*	140/120*	4,4/4,1*	5,1/5,0*
1000	3,4	4,0	58	100/100*	117/110*	3,7/3,3*	4,2/3,9*
1200	3,3	3,8	55	95/90*	110/100*	3,4/3,1*	3,9/3,7*
1400	3,0	3,5	50	85/80*	100/90*	3,1/2,9*	3,6/3,4*
1600	2,6	3,1	44	74/70*	88/80*	2,7/2,6*	3,2/3,0*
1800	2,6	3,0	43	72/68*	85/78*	2,6/2,5*	3,1/2,9*
2000	2,5	2,9	42	70/66*	82/76*	2,5/2,4*	3,0/2,8*

\* Energiaosztály B

A mért értékek eltérhetnek a táblázatban feltüntetettektől a ruhanemű fajtájától és mennyiségétől, a centrifugálástól, az elektromos feszültség ingadozásától, a környezet hőmérsékletétől vagy nedvességtartalmától függően.

## Textiljelzések

Az **alapistában**, a hasznos tanácsok menüből válasszuk ki a **textiljelzéseket**.

Szárítás	
	Szárítógépben szárítható
	Centrifugázni, függesztve szárítani
	Nem centrifugázni, vizesen felakasztani és szárítani
	Centrifugázni, majd vízszintes helyzetben szárítani
	Szárítógépben való szárítás nem lehetséges
	Szárítás normál hőmérsékleten
	Szárítás alacsonyabb hőmérsékleten

A használati utasítás esetleges változtatása és hibák jogát fenntartjuk.

