

HU

**RÉSZLETES HASZNÁLATI
ÚTMUTATÓ KOMBINÁLT
SZABADON ÁLLÓ
TŰZHELYHEZ**

MORA

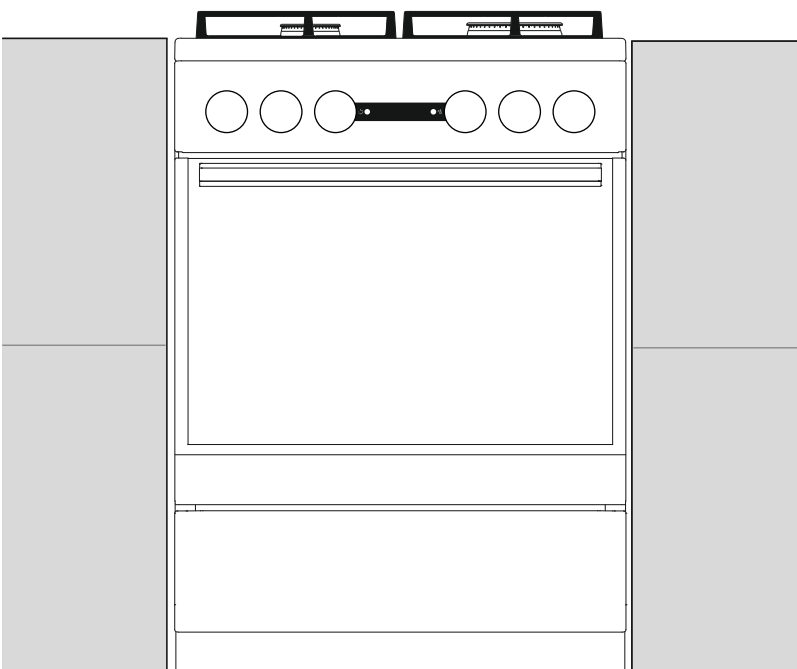
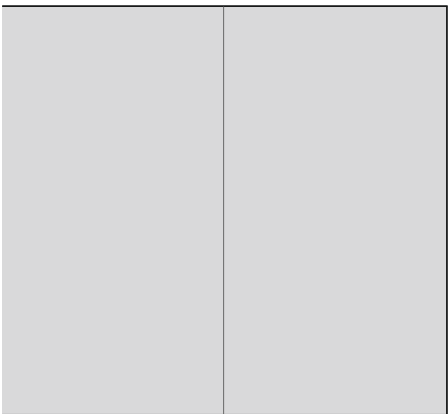

Köszönjük Önnek

a bizalmat és termékünk megvásárlását.

E részletes használati utasítás célja, hogy megkönnyítse a termék használatát. Az utasítás segítségével a lehető leggyorsabban ismerheti meg új készülékét.

Győződjön meg róla, hogy a készülék sértetlen. Ha szállítási sérülést észlel rajta, kérjük vegye fel a kapcsolatot a kereskedővel, akitől a terméket vásárolta, vagy a területi raktárat, ahonnan a készülék kiszállításra került.

A használati utasítás csak abban az esetben érvényes, ha az ország jele rá van nyomtatva a készülékre. Ha a készüléken NINCS országjel, tanulmányozza át a műszaki utasításokat. Ha a készüléken NINCS országjel, tanulmányozza át a készüléknek az adott országban érvényes használati követelményeknek megfelelő átalakítására vonatkozó műszaki utasításokat.

A készüléket a hatályos szabályozásnak megfelelően kell csatlakoztatni és csak jól szellőző helyiségekben használható. A készülék csatlakoztatása és használatának megkezdése előtt tanulmányozza át a használati utasítást.

MORA MORAVIA, s.r.o.
Nádražní 50
CZ-783 66 Hlubočky–Mariánské Údolí
CZECH REPUBLIC
prodej@mora.cz



Fontos információ



Tipp, megjegyzés

FONTOS BIZTONSÁGI UTASÍTÁSOK



OLVASSA ÁT FIGYELMESEN A HASZNÁLATI UTASÍTÁST ÉS ŐRIZZE MEG, MERT KÉSŐBB IS SZÜKSÉGE LEHET RÁ.

A készüléket kizárólag abban az esetben használhatják 8 évesnél idősebb gyerekek, illetve csökkent fizikális, érzékszervi vagy mentális képességekkel rendelkezők, valamint olyan személyek, akiknek nincs meg a megfelelő tudásuk és tapasztalatuk, ha felügyeletük biztosított, vagy ha megfelelő utasításokat kaptak a készülék biztonságos használatát illetően és megértették az ezzel járó veszélyeket. Ne engedje a gyerekeknek, hogy játsszanak a készülékkel. A készülék tisztítását és karbantartását nem végezhetik gyerekek felügyelet nélkül.

FIGYELMEZTETÉS: A készülék és annak egyes hozzáférhető részei használat közben igen felforrósodhatnak. Ügyeljen rá, hogy ne érintse meg ezeket a részeket. A 8 évnél fiatalabb gyerekeket tartsa távol a készüléktől, kivéve, ha folyamatosan felügyeli őket.

FIGYELMEZTETÉS: A készülék hozzáférhető részei használat közben igen felforrósodhatnak. Tartsa távol a kigyerekeket a sütőtől.

FIGYELMEZTETÉS: Tűzveszély: ne tároljon tárgyakat a főzési felületeken.

FIGYELEM: A főzés folyamatát felügyelni szükséges. Egy rövid ideig tartó főzési folyamatot folyamatosan felügyelni kell.

FIGYELMEZTETÉS: A felügyelet nélküli, olajjal vagy zsírral történő főzés veszélyes lehet és tüzet is okozhat. SOHA ne próbálja a tüzet vízzel eloltani. Kapcsolja ki a készüléket, majd fedje le a lángot pl. egy fedővel vagy egy takaróval.

FIGYELMEZTETÉS: Mielőtt az izzót kicserélné, győződjön meg róla, hogy a készülék áramtalanítva van-e, az áramütés veszélyének elkerülése érdekében.

A készüléket nem szabad dekor ajtó mögé elhelyezni, a túlmelegedést megelőzendő.

FIGYELMEZTETÉS: Ha az üvegkerámia felület megrepedt, azonnal kapcsolja ki a készüléket az áramütés elkerülése érdekében.

A sütőajtó, illetve a főzőlap-fedél üvegének tisztítására ne használjon durva, súroló hatású tisztítószerket vagy éles fém kaparókat, mivel ezek megkarcolhatják a felületet, amitől az üveg megrepedhet.

A készülék tisztítására ne használjon gőztisztítót vagy nagynyomású tisztítót, mert ezek használata áramütést okozhat.

A készüléket nem szabad külső időzítővel vagy külön távirányítóval vezérelni.

FIGYELMEZTETÉS: Csak a főzőkészülék gyártója által gyártott, vagy a használati utasításban megfelelőként megjelölt védőrácst használjon, illetve olyat, ami egybe van építve a készülékkel. A nem megfelelő védőrács használata balesetet okozhat.

A készüléket közvetlenül a padlón kell elhelyezni, mindenféle alátét vagy lábazat nélkül.

Ha a csatlakozó kábel sérült, azt kizárólag a gyártó, annak márkaszervize, vagy más, hasonlóan képzett személy cserélheti ki, a veszélyek elkerülése érdekében.

Mielőtt a készülék fedelét felhajtaná, győződjön meg róla, hogy az tiszta és nincs rajta szétfolyt folyadék. A fedél lehet lakkozott vagy üveg. Csak akkor hajtható le, ha a főzési mezők már teljesen kihűltek.

FIGYELEM: A készülék kizárólag főzési célokra szolgál. Más célra - például a helyiség fűtésére - nem használható.

A készüléket kizárólag a gázszolgáltató vagy egy felelős szerviz szakembere csatlakoztathatja. A kapcsok (a csatlakozó kábel helyett) kapocs-fedéllel kell hogy legyenek ellátva (lásd a további

tartozékokat). Be kell tartani valamennyi érvényes jogszabályt és a helyi gázszolgáltató gázcsatlakoztatásra vonatkozó műszaki feltételeit is.

A nem megfelelő személy részéről történő szervizelés és javítás robbanásveszéllyel, áramütéssel, rövidzárlattal és ennek következtében személyi sérüléssel, illetve a készülék meghibásodásával járhat. Az ilyen feladatokat kizárólag arra felhatalmazott szakember végezheti el.

Az üzembe helyezés előtt győződjön meg arról, hogy a helyi szolgáltatási feltételek (a gáz fajtája és nyomása), valamint a készülék kialakítása megfelelnek egymásnak.

A készülék kialakításának jellemzői megtalálhatók a matricán (vagy az adattáblán).

A készülék nem csatlakozik égéstermék-elvezető berendezéshez. Üzembe helyezését és csatlakoztatását az érvényes üzembe helyezési előírásoknak megfelelően kell elvégezni. Különös figyelmet kell fordítani a szellőzésre vonatkozó követelményeknek.

FIGYELEM: A gáz főzőkészülékek használata hő-, nedvesség- és égéstermék-képződéssel jár abban a helyiségben, ahol a készülék elhelyezésre került. Ügyeljen rá, hogy a konyha jól szellőzzön, különösen akkor, amikor a készülék használatban van: tartsa nyitva a természetes szellőzőnyílásokat vagy szereljen fel mechanikus szellőztető berendezést (mechanikus elszívót).



FIGYELEM: Dőlésveszély.



FIGYELMEZTETÉS: A készüléket – eldőlését megelőzendő – stabilizálni szükséges. Tanulmányozza át az üzembe helyezésre vonatkozó utasításokat.

A készülék hosszabb ideig tartó intenzív használata esetén további szellőztetés (például egy ablak kinyitása), vagy hatékonyabb szellőztetés (a mechanikus elszívó teljesítmény-fokozatának növelése) lehet szükséges.

Ez a készülék a 1 és 2/1-es osztályba tartozik. A készülék mindkét oldalon érintkezhet a szomszédos bútorelemekkel, ha sorban vannak elhelyezve. Az egyik oldalán elhelyezhető magas elem – a készüléknél magasabb –, ha az legalább 10 cm-re van a készüléktől. A másik oldalra kizárólag a készülékkel azonos magasságú elem helyezhető el.

Ügyeljen az égő részeinek megfelelő összeillesztésére.

A készüléket ne helyezze erős hőforrások (például szilárd tüzelésű kályhák) közelébe, mert a magas hőmérséklet kárt okozhat a készülékben.

Ha az égőket hosszabb ideig nem kívánja használni (pl. nyaralás előtt), zárja el a fő bemeneti szelepet.

Ha a készülék közelében lévő más készülékek csatlakozó kábelei beszorulnak a sütő ajtajába, megsérülhetnek, ami rövidzárlatot okozhat. Ezért tartsa biztonságos távolságban a többi készülék csatlakozó kábelét.

Ha bármilyen hibát észlel a gázrendszeren vagy ha gázzagot érez a helyiségben:

- azonnal zárja el a gázcsapot vagy zárja el a gázpalack szelepét;
- oltson el minden nyílt lángot és oltsa el a dohánytermékeket;

- ne kapcsoljon ki vagy be semmilyen elektromos készüléket (beleértve a lámpákat is);
- szellőztesse ki alaposan a helyiséget – nyissa ki az ablakokat;
- azonnal vegye fel a kapcsolatot a szervizzel vagy a gázszolgáltatóval.

A sütő falait ne borítsa be alufóliával és ne helyezzen tepsiket vagy más edényeket a sütő aljára. Az alufólia akadályozza a levegő keringését a sütőben, gátolja a sütési folyamatot és tönkre teszi a zománc bevonatot.

Működés közben a sütő ajtaja igen felforrósodhat. A nagyobb fokú védelem érdekében egy harmadik üveg is beépítésre került az ajtóba, ami csökkenti a külső felszín hőmérsékletét (csak egyes modelleknél).

A sütőajtó zsanérjai megsérülhetnek, ha túl nagy súly kerül az ajtóra. Ne helyezzen nehéz edényeket a nyitott sütőajtóra és ne támaszkodjon rá a sütőtér tisztítása közben. Soha ne álljon rá a sütő ajtajára és ne engedje a gyerekeknek, hogy ráüljenek.

Ügyeljen rá, hogy a szellőzőnyílások soha ne legyenek lefedve vagy más módon akadályoztatva.

A készüléket ne használja hibás hűtőventilátorral, kapcsolja ki és hívja a szerviz szakemberét.

MEGJEGYZÉS: Ha a főzőlap üvege eltörik:

- Azonnal zárja el az égőket, kapcsolja ki a elektromos fűtőelemeket és áramtalanítsa a készüléket.
- Ne érintse meg a készülék felületét.
- Ne használja a készüléket.

A készülék csatlakoztatására használjon 5 x 1,5 mm²-es, H05VV-F5G 1,5-ös jelölésű vagy annál jobb kábelt. A kábelt kizárólag a szerviz munkatársa vagy más hasonlóan képzett személy szerelheti fel.

A készüléket fix huzalozással kell csatlakoztatni, a vonatkozó szabályoknak megfelelően.

A készüléket fix huzalozáshoz kell csatlakoztatni, amely rendelkezik beépített megszakítóval. A fix huzalozást az érvényes szabályoknak megfelelően kell elvégezni.

A KÉSZÜLÉK CSATLAKOZTATÁSA ELŐTT



A készülék csatlakoztatása előtt olvassa át figyelmesen a használati utasítást. A készülék nem megfelelő csatlakoztatása vagy használata miatt jelentkező javítási vagy jótállási kérelem nem tárgya a garanciának.

A KÉSZÜLÉK FEDELE

Mielőtt a készülék fedelét felhajtaná, győződjön meg róla, hogy az tiszta és nincs rajta szétfolyt folyadék. A fedél lehet lakkozott vagy üveg. Csak akkor hajtható le, ha a főzési mezők már teljesen kihűltek.

Ne hajtsa le a fedőlapot, ha az égő ég!



A terméken vagy a csomagolásán látható jel azt jelenti, hogy az üveg fedél hő hatására megrepedhet.

Zárja el az összes égőt mielőtt lehajtaná a fedelet.

A KÉSZÜLÉK FIÓKJA



A sütő fiókjában ne tároljon gyúlékony, robbanásveszélyes, illékony vagy hőre érzékeny tárgyakat (papír, konyharuha, műanyag zacskók, tisztítószer, sprayk), mivel ezek a sütő működése közben lángra kaphatnak és tüzet okozhatnak.

A SÜTŐ TARTOZÉKAI ÉS KIEGÉSZÍTŐI

(modelltől függően)

SÍNEK

A sínek négy szinten teszik lehetővé az ételkészítést.

A készülék működése sínek nélkül is biztonságos.

TELESZKÓPOS KIHÚZHATÓ SÍNEK

A teleszkópos kihúzható sínek a 2., 3. és 4. szintekre helyezhetők be. A sínek részben vagy teljesen húzhatók ki.

VÁJATOK

A sütő oldalain négy szinten bemélyedések vannak, a rács és a tepsik behelyezésére.

SÜTŐAJTÓ KAPCSOLÓ

A kapcsoló kikapcsolja a sütő melegítését és a ventilátort, ha működés közben a sütő ajtaja kinyitásra kerül. Az ajtó bezárásakor a kapcsoló ismét bekapcsolja az égőket.

HŰTŐVENTILÁTOR

A készülékbe hűtőventilátor van beépítve, ami hűti a burkolatot és a vezérlő panelt.

A hűtőventilátor akkor működik, ha a sütő működésben van.



A főzés során a készülék és annak egyes elérhető részei felforrósodhatnak. Használjon edényfogót!

RÁCS



A rácsra van egy biztonsági zár. Ezért emelje meg egy kicsit a rácsot elől, amikor a sütőből kihúzza.

A rácsot vagy a tepsi mindig a két huzalprofil közötti részbe kell beilleszteni.

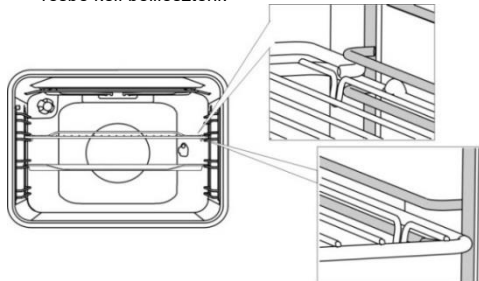

A teleszkópos kihúzható sínek esetében először húzza ki a síneket az egyik szinten és helyezze rájuk a rácsot vagy a tepsi. Ezután egy kézzel tolja be amennyire csak lehet.



A sütő ajtaját csak akkor csukja be, ha a teleszkópos sínek már teljesen visszatolódtak a sütőbe.



A sütőkészlet formája a melegedés során megváltozhat, ami nincs kihatással a használhatóságára. Kihűlés után visszaáll az eredeti állapot.

VEZÉRLŐ EGYSÉG

(modelltől függően)

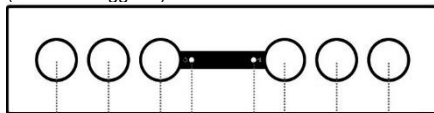

1. Bal hátsó főzési mező gombja (gázégő)
2. Bal első főzési mező gombja (gázégő)
3. Jobb első főzési mező gombja (gázégő)
4. Jobb hátsó főzési mező gombja (gázégő)
5. Sütési mód választó gomb
6. Hőmérséklet-beállító gomb
7. Működési kijelző (sárga). Jelzi, hogy a sütő működik.
8. A sütő kijelzője (piros). Ez a kijelző világít és kialszik, ha a sütő eléri a beállított hőmérsékletet.

PUSH PULL GOMBOK

(modelltől függően)

Nyomja meg finoman a gombot, hogy az kiemelkedjék a vezérlő panelből.

A gombok csak akkor süllyeszthetők vissza a vezérlő panelbe, amikor nulla pozícióban vannak.

A KÉSZÜLÉK HASZNÁLATA

A KÉSZÜLÉK ELSŐ ALKALOMMAL TÖRTÉNŐ HASZNÁLATA ELŐTT

A készülék kézhez vételét követően távolítsa el mindent a sütőből – beleértve az esetlegesen a szállításhoz használt eszközöket is.

Meleg víz és mosogatószer segítségével tisztítsa meg a tartozékokat és az eszközöket. Ne használjon súrolószereket.

Ha a főzőlap hagyományos főzési mezőkkel rendelkezik, kapcsolja be azokat maximális teljesítmény-fokozaton 3-5 percre üresen, rájuk helyezett edények nélkül. Melegedés közben a főzési mezők felülete füstölhet. A főzési mező felülete így eléri a maximális ellenállást.

A sütő első alkalommal történő felmelegítésekor jellegzetes új készülék szag lesz érezhető. Szellőztesse ki alaposan a helyiséget a készülék első használatakor.

FŐZŐLAP

HAGYOMÁNYOS FŐZŐLAPOK

- Ügyeljen rá, hogy a főzőlap és az edények alja mindig tiszta legyen. Ez jobb hővezetést tesz lehetővé és így elkerülhető a melegítő felület sérülése.
- A főzési mezőn túlhevült zsír vagy olaj kigyulladhat. Legyen elővigyázatos amikor zsírral vagy olajjal főz és folyamatosan felügyelje a folyamatot.
- A főzési mezőkre soha ne helyezzen nedves edényt vagy fedőt. A nedvesség kárt tehet a főzési mezőkben.
- A forró edényeket soha ne a használaton kívüli főzési mezőkön hűtse, mert az edény alján lecsapódó pára elősegíti a korróziót.

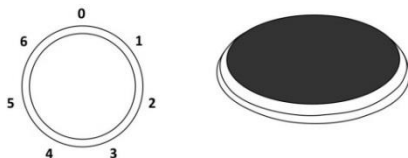

A főzési mező bekapcsolásához forgassa el a gombot. A főzési mező teljesítmény-fokozata lépésenként állítható, 1-től 6-ig.



A főzési mezőt 3-5 perccel a főzési folyamat vége előtt kapcsolja ki, így kihasználhatja a fennmaradó hőt és energiát takaríthat meg.



A gyors főzési mezők (csak egyes modelleknél) nagyobb teljesítménnyel képesek működni, mint a hagyományos főzési mezők. E főzési mezők közepe piros ponttal van jelölve, ami a többszöri melegítés és tisztítás során eltűnhet.



Az öntöttvas lapok hosszabb használata után a lap felülete és széle elszíneződhet. Ennek kijavitása nem képezi a garancia tárgyát.

AZ EDÉNYHASZNÁLATRA VONATKOZÓ TIPPEK

- Használjon jó minőségű, egyenes és stabil aljú edényeket.
- Az edény aljának átmérője lehetőleg legyen azonos a főzési mező átmérőjével.
- Hőálló, edzett üvegből készült, speciálisan csiszolt aljú edény akkor használható a főzési mezőkön, ha az átmérője megfelel a főzési mező átmérőjének. A nagyobb átmérőjű edények a hőfeszültség miatt megrepedhetnek.
- Ügyeljen rá, hogy az edény a főzési mező közepén legyen.

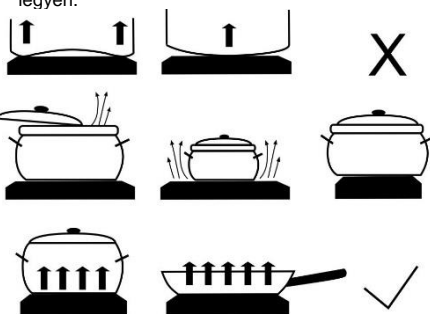

- Kukta használata esetén felügyelje a folyamatot mindaddig, amíg a megfelelő nyomás elérésre nem kerül. Először állítsa a főzési mezőt maximális teljesítmény-fokozatra; majd a kukta gyártójának utasításait követve a megfelelő szenzor segítségével csökkentse időben a teljesítmény-fokozatot.
- Ügyeljen rá, hogy a kuktában vagy bármilyen más edényben mindig elegendő folyadék legyen, mert az üres edény túlhevülése kárt okozhat úgy az edényben, mint a főzőlapban.
- Speciális edények használata esetén kövesse a gyártó útmutatását.

ENERGIATAKARÉKOSSÁGI TIPPEK

- Az edények aljának átmérője meg kell hogy feleljen a főzési mező átmérőjének. Ha az edény túl kicsi, a hő egy része elvész és a főzési mező is károsodhat.
- Ha a főzési folyamat lehetővé teszi, használjon fedőt.
- Az edény mérete feleljen meg az étel mennyiségének. Kisebb mennyiségű étel nagy edényben való készítése energiavesztéssel jár.
- Ha egy étel elkészítése hosszabb időt vesz igénybe, használjon kuktát.
- A zöldségeket, burgonyát, stb. kevesebb vízben is megfőzheti. Az étel ugyanolyan jól átfő, ugyanakkor fontos, hogy az edény szorosan le

legyen zárva egy fedővel. Miután a víz felforr, csökkentse a teljesítmény-fokozatot olyan szintre, amely elegendő a lassú forrás fenntartásához.

GÁZÉGŐK

- Az étel piritásához állítsa az égőt először maximumra, majd folytassa a sütést minimális teljesítmény-fokozaton.
- Egyes modelleknél az égők termoelektromos biztonsági mechanizmussal vannak ellátva. Ha az égő lángja kialszik (mert kifutott az étel, stb), a gázellátás automatikusan leáll. Ezzel megakadályozható a gázszivárgás a helyiségben.
- Az égőfedeleket mindig megfelelően helyezze a koronára. Ügyeljen rá, hogy a korona rései soha ne legyenek eltömődve.

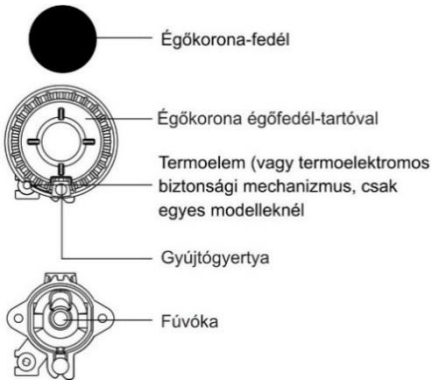

EDÉNYHASZNÁLATI TIPPEK

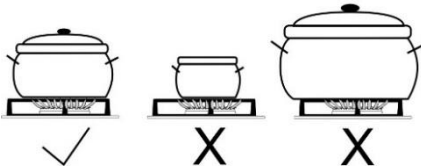

- A megfelelő edényválasztás optimális főzési időt és gázfogyasztást tesz lehetővé. E vonatkozásban a legfontosabb szempont az edények átmérője.
- Ha egy edény túl kicsi, a lángok túlérnek az alján, ami kárt okozhat az edényben, ezen felül pedig a gázfogyasztás is nagyobb lesz.
- Ha az edény túl nagy, nincs elegendő levegő és az égés hatékonysága csökken.

Gázégő szűkítő (csak egyes modelleknél) A gázégő szűkítő akkor használja, ha kisebb átmérőjű edényben főz. Helyezze a rácsra a kiegészítő égő fölé.

Égő típusa	Edény átmérője
Nagy (3,3 kW)	220-260 mm
Normál (2,1 kW)	180-220 mm
Kiegészítő (1,1 kW)	120-180 mm

AZ ÉGŐ BEGYÚJTÁSA ÉS MŰKÖDÉSE



A gombot mindig nyomja be, mielőtt elforgatná.

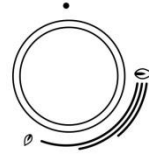

A teljesítmény-fokozatot nagy és kis láng jelekkel vannak jelölve a gombokon. Forgassa el a gombot a nagy láng pozíció irányából (●) a kis láng felé (●) és vissza. A működési tartomány a két láng jel között van.



A (●) és a (●) közötti tartomány nem javasolt, mert itt a láng instabil és kialudhat.



Az égő kikapcsolásához forgassa el a gombot jobbra (●).

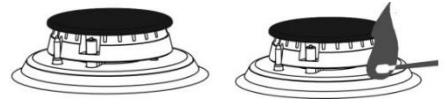

Egyezes gyújtás

A gázégő begyújtásához nyomja meg a megfelelő gombot és forgassa el a maximális teljesítmény-fokozat pozícióba. A gyújtógyertyából elektromos szikra keletkezik, ami begyújtja a gázt.

Kétkezes gyújtás

A gázégő begyújtásához nyomja meg a megfelelő gombot és forgassa el a maximális teljesítmény-fokozat pozícióba. Nyomja meg a gyújtógyertya gombot.

A gyújtógyertyából elektromos szikra keletkezik, ami begyújtja a gázt.



Az elektromos gyújtás csak abban az esetben működik, ha a csatlakozó kábel csatlakoztatva van az elektromos hálózatra. Ha az elektromos gyújtás nem működik áramszünet vagy a gyújtógyertyák nedvessége miatt, a gáz gyufa vagy gyújtó segítségével gyújtható be.

A gáz begyújtását követően tartsa benyomva a gombot még körülbelül 5 másodpercig, amíg a láng nem stabilizálódik.



Ha az égő 15 másodpercen belül nem gyullad be, zárja el és várjon legalább 1 percig, majd ismételje meg a gyújtás folyamatát.

Ha a láng egy égőn kialszik (függetlenül az októl), zárja el az égőt és várjon 1 percig, mielőtt újra megpróbálná begyújtani.

SÜTŐ

A SÜTÉSI MÓD KIVÁLASZTÁSA

A sütő üzemmódjának beállításához használja a "sütési üzemmód kiválasztása" gombot, míg a hőmérséklet beállításához a "hőmérséklet beállítása" gombot.

A sütési mód kiválasztásához forgassa el a gombot (jobbra vagy balra - lásd a programtáblázatot) (modelltől függően).

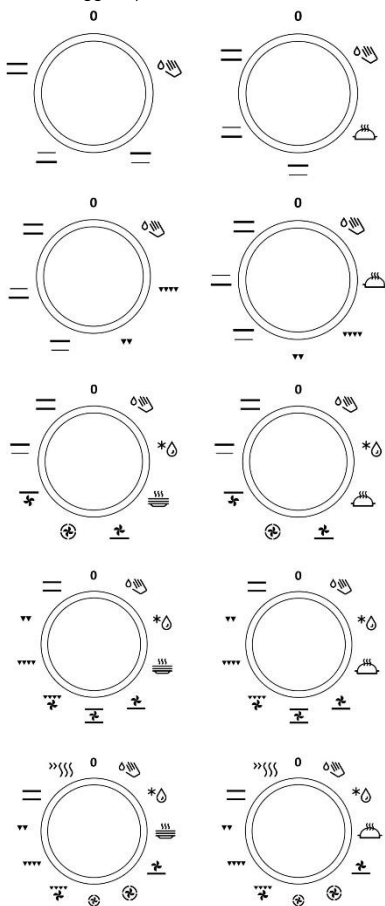

 A beállítások működés közben is módosíthatók.

A SÜTŐ MŰKÖDÉSE

A hőmérséklet-beállítás a termosztát gomb jobbra történő elforgatásával módosítható, 50 és 275° között. A gomb visszafelé forgatásával a hőmérséklet csökken.



A gomb túl erős nulla pozícióba történő elforgatása a termosztát károsodását okozhatja.

A SÜTŐ KIKAPCSOLÁSA

Forgassa el a SÜTÉSI MÓD KIVÁLASZTÁSA gombot "0" pozícióba.

Üzemmód	Leírás
Javasolt hőmérséklet °C	
Sütési mód	
	GYORS ELŐMELEGÍTÉS Ez a funkció akkor hasznos, ha a lehető legegyszerűbben szeretné a sütőt a kívánt hőfokra melegíteni. Ez a funkció nem alkalmas ételkészítésre. Ha a sütő elérte a beállított hőfokot, a melegítés folyamata leáll.
50-275	
	FELSŐ ÉS ALSÓ ÉGŐ A sütőtér alján és tetején található égők egyenletesen sugározzák a hőt a sütő belsejébe. Sütemény vagy hús sütésére csak egyetlen szinten lehetséges.
200	
	FELSŐ ÉGŐ Csak a sütőtér felső részén lévő égő sugározza a hőt az ételre. Használja az ételek tetejének pirítására (végső pirítás).
180	
	ALSÓ ÉGŐ Csak a sütőtér alján elhelyezett égő sugározza a hőt. Ezt az égőt az ételek aljának pirítására használhatja.
180	
	GRILL Csak a nagy grill szett részét képező infra égő működik. Ez a sütési mód ideális kisebb mennyiségű melegszendvics, sörkolbász vagy pirított kenyér készítésére.
230	
	NAGY GRILL A felső égő és az infra égő működik. A hőt közvetlenül az infra égő sugározza, ami a sütő tetejében került elhelyezésre. A melegítés hatásfokának növelésére pedig a felső égő is működik. Ez a kombináció ideális kisebb mennyiségű melegszendvics, hús vagy sörkolbász grillezésére vagy kenyér pirítására.
230	
	GRILL LÉGKEVERÉSSSEL A grill égő és a ventilátor működik. Ez a kombináció ideális hús grillezésére, nagyobb darab húsok vagy szárnyas sütésére egy szinten. Szintén használható gratinírozott ételek készítésére, valamint ropogós kéreg sütésére.
170	

Üzemmód	Leírás
Javasolt hőmérséklet °C	
Sütési mód	
 170	FELSŐ ÉGŐ ÉS LÉGKEVERÉS A felső égő és a légkeverés működik. Ez a sütési mód ideális nagyobb darab húsok és szárnya sütésére. Szintén megfelelő gratinrozott ételek készítésére.
 200	FORRÓ LEVEGŐ ÉS ALSÓ ÉGŐ Az alsó égő, a kerek égő és a forró levegős ventilátor működik. Pizza, szaftos sütemény, gyümölcstorta, kelt tészta és omlós sütemény készítésére.
 180	FORRÓ LEVEGŐ A kerek égő és a ventilátor működik. A sütő hátsó falában elhelyezett ventilátor gondoskodik a forró levegő állandó keringetéséről a sült hús vagy a tészta körül. Ezzel a sütési móddal egyszerre több szinten is süthető hús vagy sütemény.
 180	ALSÓ ÉGŐ ÉS VENTILÁTOR Ez a sütési mód ideális kelt, de alacsonyabb sütemény sütésére, valamint gyümölcs és zöldségek befőzésére.
 180	ALSÓ ÉS FELSŐ ÉGŐ LÉGKEVERÉSSEL Mindkét égő és a légkeverés működik. A ventilátor lehetővé teszi a forró levegő egyenletes keringését a sütőtérben. Ideális tészták sütésére, kiolvasztásra, gyümölcsök és zöldségek aszalására.
 60	EDÉNYMELEGÍTÉS Ez a funkció edények (tányérok, csészék) tárolás előtti melegítésére szolgál, hogy a bennük lévő étel tovább maradjon meleg.
 180	LASSÚSÜTÉS (GENTLEBAKE) * Ez a funkció kímélő, lassú és egyenletes süttést tesz lehetővé, ezért az így készített ételek puhák és szaftosak maradnak. Ideális húsok, halak és tészták sütésére, egy szinten.
 -	KIOLVASZTÁS A levegő az égők bekapcsolása nélkül kering, csak a ventilátor működik. Fagyasztott ételek lassú kiolvasztására szolgál.
 70	SÜTŐTISZÍTÁS Csak az alsó égő sugározza a hőt. A funkció a foltok és ételmaradékok eltávolítására szolgál. A program 30 percig tart.

* Ez használatos az energia-hatékonyság meghatározására, az EN 60350-1 szabvány alapján.

A SÜTÉSI MÓDOK LEÍRÁSA

Az üres sütő melegítése sok energiát igényel. Ezért, többféle sütemény vagy pizza egymás utáni sütésével sok energiát takaríthat meg, mivel a sütő már elő volt melegítve.

Használjon sötét, szilikon-bevonatú vagy zománczott edényeket, mert ezek igen jól vezetik a hőt.

Sütőpapír használata esetén ellenőrizze, hogy ellenálló legyen magas hőfok esetén is.

Ételkészítés közben a sütőben nagy mennyiségű gőz keletkezik, ami a készülék hátsó oldalán található kürtön keresztül kerül elvezetésre. A gőz lecsapódhat a készülék ajtaján és fedelén (modelltől függően). Ez természetes jelenség, ami nincs kihatással a készülék működésére. Ha a sütési folyamat véget ért, törölje le a lecsapódott gőzt egy rongy segítségével. Kapcsolja ki a sütőt körülbelül 10 perccel a sütés vége előtt, így kihasználva a fennmaradó hőt és energiát takarítva meg.

A párasodás elkerülése érdekében ne hűtse az ételt a zárt sütőben.

Sütési szintek

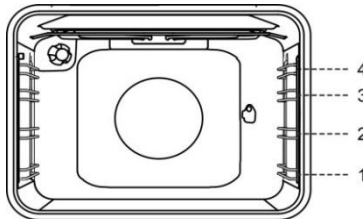

SÜTÉSI MÓD

A SÜTŐ VILÁGÍTÁSA

A sütő világítás valamennyi üzemmódban automatikusan bekapcsol, amikor a működési mód kiválasztásra kerül.

GYORS ELŐMELEGÍTÉS

Ez a funkció akkor hasznos, ha mielőbb szeretné a sütőt a kívánt hőfokra felmelegíteni. Ez az üzemmód nem alkalmas ételek készítésére.

- Forgassa el a sütő funkciógombját gyors előmelegítés pozícióba.
- Állítsa be a kívánt hőfokot a hőfok-szabályozó gomb segítségével.

FELSŐ ÉS ALSÓ ÉGŐ

A sütőtér alsó és felső részén elhelyezett égők egyenletesen sugározzák a hőt a sütő belsejébe. Ennél az üzemmódnál csak egy szinten süthető hús vagy sütemény.

Hús sütése

Használjon zománczott, edzett üveg, agyag vagy öntöttvas edényt, illetve tepsit. A rozsdamentes acél tepsit nem megfelelő, mert erőteljesen visszaveri a hőt.

Tészta sütése

Használjon csak egy szintet és sötét színű tepsit vagy edényt. A világos színű tepsikben a sütemény nehezebben sül, mert ezek a tepsik visszaverik a hőt. A tepsiket mindig a rácsra helyezze. Ha a sütő tartozékát képező tepsit használja, távolítsa el a rácsot. Ha a sütőt előmelegíti, a sütési idő rövidebb lesz.



A mély tepsit sütés közben nem szabad az 1. szintre helyezni.

NAGY GRILL, GRILL, GRILL▼▼▼

Amikor a nagy grillel grillezünk, a felső égő és a sütő felső részén elhelyezett grill égő működik (NAGY GRILL, GRILL).

Csak a nagy grill szett részét képező infra égő működik. (GRILL).

Melegítse elő az infra égőt (grillt) 5 perig.

A maximális hőmérséklet a grill és a nagy grill használata során 230°C.

A sütés folyamatát állandóan felügyelje. A magas hőmérséklet miatt a hús gyorsan odaéghet! Az infra égővel történő grillezés ideális kolbászok, hússzeletek és hal (steak, szelet, lazacszeletek, s. tb.) és pirított kenyér készítésére.

Ha a közvetlenül a rácson grillez, kenje át olajjal, hogy a hús ne tapadjon rá és a 4. szintre helyezze be. Az 1. vagy a 2 szintre helyezze be a csepp tálcát a húsból csepegő zsiradék és szaft felfogására. Ha tepsiben grillezi a húsokat, ügyeljen rá, hogy elegendő folyadék legyen a tepsiben, hogy a hús ne égjen oda. Sütés közben fordítsa meg a húst.

Amikor tepsiben grillezi a húsokat, ügyeljen rá, hogy elegendő folyadék legyen a tepsiben, hogy a hús ne égjen oda. Sütés közben fordítsa meg a húst.

Minden egyes grillezést követően tisztítsa meg a sütőt és a tartozékait.

Ha pisztrángot sűt, törölje szárazra papírtörülővel. A hal belsejébe tegyen fűszereket, kívülről pedig kenje meg olajjal, majd helyezze a rácsra. Sütés közben ne forgassa.



Csak akkor használja a grillt, ha a sütő ajtaja zárva van.

Az infra égő, a rács és a sütő egyéb tartozékai igen felforrósodhatnak a grillezés során, ezért használjon védőkesztyűt és csipeszt.

SÜTÉS A FORGÓNYÁRSSAL

(modelltől függően)

A nyárs használata esetén a maximális hőmérséklet 230°C lehet.

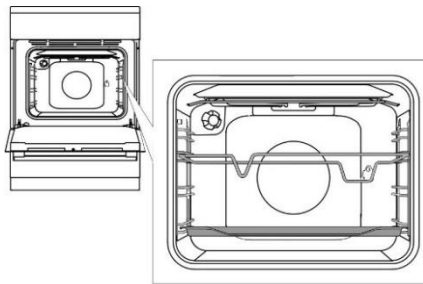

Helyezze be a nyárs tartóját alulról a 3. sínbe, az 1. sínre pedig helyezze be a lapos tepsit, a lecsöpögő zsiracseppek felfogására.

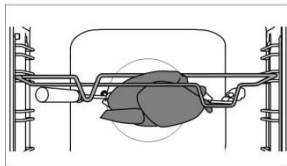

Húzza rá a húst a nyársra és húzza meg a csavarokat.

Helyezze a nyárs fogantyúját az első nyárstartóra és illessze a végét a sütő hátsó falának jobb oldalán lévő nyílásba. (a nyílást forgatható fedél védi).

Vegye le a nyárs fogantyúját és zárja be a sütőt.

Kapcsolja be a sütőt és válassza ki a NAGY GRILL funkciót.



A grillt ne használja 4. pozícióban.

Csak akkor használja a grillt, ha a sütő ajtaja zárva van.



GRILL LÉGKEVERÉSEL

Ennél a sütési módnál a grill égő és a ventilátor működik egyszerre. Ideális hús, hal és zöldségek grillezésére. (Lásd a GRILL résznél található leírást és tanácsokat.)



FORRÓ LEVEGŐ ÉS ALSÓ ÉGŐ

Az alsó égő, a kerek égő és a ventilátor működik. Ideális pizzák, almás pite és gyümölcstorta készítésére.



FORRÓ LEVEGŐ

A kerek égő és a ventilátor működik. A sütőtér hátsó falában elhelyezett ventilátor gondoskodik a forró levegő folyamatos keringetéséről a hús vagy a tészta körül.

Hús sütése

Használhat zománcozott, hőálló üveg, agyag vagy öntöttvas edényt. A rozsdamentes acélból készült

tepsik nem megfelelőek, mert erőteljesen visszaverik a hőt.

A sütés során biztosítson elegendő folyadékot, hogy a hús ne égessen le. Fordítsa meg sütés közben a húst. A sült szaftosabb lesz, ha letakarja az edényt.

Tészta sütése

Javasolt a sütőt előmelegíteni.

Aprósüteményeket lapos tepsikben több szinten is süthet (2. és 3.). Vegye figyelembe, hogy a sütési idő különböző lehet, még akkor is, ha a tepsik teljesen egyformák. Lehet, hogy a felső tepsit előbb kell majd kivenni mint az alsót. A tepsiket és sütőformákat mindig a rácsra helyezze el; ha a sütő tartozékeként mellékelt tepsit használja, vegye ki a rácsot.

Az egyenletes sülés érdekében ügyeljen rá, hogy a sütemények azonos vastagságúak legyenek.



Ne helyezze sütés közben a mély tepsit az 1. szintre.



ALSÓ ÉGŐ ÉS VENTILÁTOR

Ez az üzemmód alacsonyabb kelt tészták sütésére, valamint gyümölcs és zöldség befőzésére ideális. Használja alulról a 2. szintet és nem túl magas tepsiket, hogy a forró levegő szabadon tudjon keringeni az étel felső részénél.

Befőzés

Készítse elő a szokásos módon a befőzni kívánt ételt és a befőttes üvegeket. Használjon gumis tömítőgyűrűvel és üveg fedéllel ellátott üvegeket. Ne használjon csavaros vagy fém fedelű üvegeket, illetve fém dobozokat. A befőttesüvegek azonos méretűek legyenek, ugyanaz legyen a tartalmuk és jól legyenek lezárva.

A mély tepsibe töltsön 1 liter forró vizet (körülbelül 70°C), majd helyezzen bele 6 darab 1 literes befőttes üveget. Tegye a tepsit a sütőbe, a 2. szintre.

A befőzés során felügyelje az ételt és addig főzze, amíg a befőttes üvegekben lévő folyadék forni nem kezd - amíg az első üvegben meg nem jelennek a buborékok.



FELSŐ ÉS ALSÓ ÉGŐ LÉGKEVERÉSSSEL

Ez a sütési mód ideális mindenféle sütemény sütésére, ételek kiolvasztására, gyümölcsök és zöldségek aszalására. Mielőtt az ételt az előmelegített sütőbe helyezné, várja meg, amíg a jelfény először kialszik. A legjobb eredmények érdekében csak egy szinten süssön.

A sütőt elő kell melegíteni. használja alulról a 2. és a 4. szinteket.



KIOLVASZTÁS

Ennél az üzemmódnál a levegő úgy kering a sütőben, hogy egyetlen égő sincs bekapcsolva.

A kiolvasztásra alkalmas ételek közé tartoznak a tejszínes és vajkrémes torták, kalácsok és sütemények, kenyér és zsemle, valamint a fagyaszott gyümölcs.

Az esetek többségében javasolt az ételt kivenni a csomagolásból (ne felejtse el eltávolítani a fém kapszokat).

A kiolvasztási idő felénél fordítsa meg, keverje fel vagy válassza szét az ételdarabokat (ha össze voltak fagyva).



EDÉNYMELEGÍTÉS

E funkció segítségével előmelegíthetők az edények (tányérok, csészék), így az ételek tovább melegen tarthatók bennük.



LASSÚSÚTÉS (GENTLEBAKE)

Ez a funkció kímélő, lassú és egyenletes sütést tesz lehetővé, ezért az így készített ételek puhák és szaftosak maradnak. Ideális húsok, halak és tészták sütésére, egy szinten.



SÜTŐTISZÍTÁS

Csak az alsó égő sugározza a hőt. Ez a funkció a foltok és az ételmaradékok sütőből való eltávolítására szolgál. A program 30 percig tart.

KARBANTARTÁS & TISZÍTÁS



Ügyeljen rá, hogy áramtalanítsa a készüléket és várja meg, amíg lehűl.

Gyerekek nem szabad, hogy tisztítsák a készüléket vagy karbantartási feladatokat végezzenek megfelelő felügyelet nélkül.

Alumínium bevonat (gázégő)

Az alumínium bevonatot ilyen felületekhez való, nem súroló hatású tisztítószerezellel tisztítsa. Tegyen a tisztítószerekből egy nedves ruhára és tisztítsa meg a felületet. Ezt követően öblítse le a felületet vízzel. Ne vigye fel a tisztítószert közvetlenül az alumínium bevonatra. Ne használjon súroló hatású tisztítószereket vagy szivacsokat.



Az alumínium bevonatú felületre nem szabad, hogy sütő tisztító spray kerüljön, mert az látható és tartós károsodást okozhat rajta.

Rozsdamentes acél előlap és burkolat

(modelltől függően)

Az ilyen felületet csak kímélő tisztítószerrel (szappanhab) és olyan puha szivaccsal tisztítsa, ami nem karcolja meg a bevonatot. Ne használjon súroló hatású tisztítószereket vagy oldószereket, mert azok kárt tehetnek a burkolat bevonatában.

Lakkozott felületek és műanyag részek

(modelltől függően)

Ne tisztítsa a gombokat, ajtófogantyúkat, matricákat és adattáblákat súroló hatású tisztítószerekkel vagy súroló anyagokkal, alkohol-alapú tisztítószerekkel vagy alkohollal. A foltokat azonnal távolítsa el puha, nem súroló hatású ruha és egy kis víz segítségével, elkerülendő a felület károsodását.

Használhat a gyártó által speciálisan ilyen felületekhez javasolt tisztítószereket és tisztító anyagokat is.

Zománczott felületek (sütő, főzőlap)

Tisztításukra használjon nedves szivacsot és tisztítószert. A zsíros foltokat meleg víz és speciális zománc tisztító segítségével lehet eltávolítani. A zománczott felületeket soha ne tisztítsa súroló hatású szerekkel, mert azok helyrehozhatatlan kárt okozhatnak a készülék felületében.

Üveg felületek

A sütőajtó üvegének tisztítására ne használjon durva, súroló hatású tisztítószereket vagy éles fém kaparókat, mert ezektől a felület megrepedhet és el is törhet. Az üveg felületeket speciális, üveghez, tükörhöz és ablakhoz való tisztítószerekkel tisztítsa.

A FŐZÉSI MEZŐK TISZTÍTÁSA

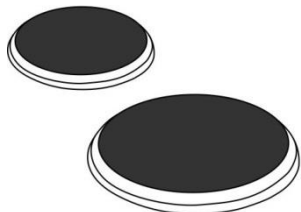

A főzési mezők körüli területet forró vízzel és mosogatószerrel tisztítsa.

A makacs szennyeződések eltávolítására használjon tisztítószert átitatott fémzsvacsot, majd öblítse le a tisztítószert és törölje szárazra a felületet.

A sót tartalmazó folyadékok, a kifutott folyadékok és a nedvesség kárt okozhat a főzési mezőkben. Mindig tisztítsa meg a főzési mezőket.

A főzési mezők ápolására használjon az üzletekben kapható hagyományos tisztító- és ápolószereket. Ha a főzési mező langyos, a tisztítószert gyorsabban bejut a pórusaiba.

A főzési mezők gyűrűi rozsdamentes acélból készültek és a főzés közben jelentkező hőterhelés miatt enyhén sárgára színeződhetnek. Ez egy természetes fizikai jelenség. A sárgás foltokat hagyományos fémtisztító szerekkel lehet eltávolítani. Az erős, mosogatóshoz használt eszközök nem alkalmasak a gyűrűk tisztításához, mert karcolásokat okozhatnak.

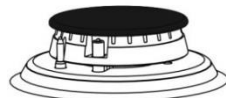

GÁZÉGŐ

A rács, a főzési felület és az égő részei forró vízben tisztíthatók, egy kis mosogatószer hozzáadásával. Ne tisztítsa ezeket mosogatógépbén.

A termoelemet és a gyújtógyertyát puha ecsettel tisztítsa meg. Ezeknek a részeknek ahhoz, hogy megfelelően működjenek, makulátlanul tisztáknak kell lenniük. Tisztítsa meg az égő koronát és a fedelet. Ügyeljen rá, hogy az égő koronán lévő nyílások ne legyenek eltömődve vagy más módon akadályoztatva. A tisztítást követően szárítsa meg alaposan az alkatrészeket és állítsa össze őket megfelelően. Ha bármelyik rész ferdén kerül a helyére, az égő begyújtása nehezebb lesz.



Az égőfedelek fekete zománc bevonattal vannak ellátva. A magas hőfok miatt ezek elszíneződése elkerülhetetlen. Ez ugyanakkor nem befolyásolja az égő működését.

SÜTŐ

A sütő falait nedves szivacs és tisztítószert segítségével tisztítsa meg. A sütő falára ráégett makacs szennyeződések eltávolítására használjon speciális zománc tisztítót. A tisztítást követően törölje szárazra a sütőt. A sütő tisztítását csak akkor kezdje meg, ha az már teljesen kihűlt. Soha ne használjon súroló hatású tisztítószereket, mert azok megkarcolhatják a zománczott felületet.

A sütő tartozékait mosogassa el szivacs és tisztítószert segítségével vagy helyezze őket a mosogatógépbé (rács, tepsí, stb.). Használhat speciális tisztítószereket is a makacs vagy ráégett foltok eltávolítására.



A "SÜTŐTISZTÍTÁS" FUNKCIÓ

HASZNÁLATA

Forgassa el a SÜTÉSI RENDSZER VÁLASZTÓ GOMBOT pozícióba. Állítsa a HŐMÉRSEKLET GOMBOT 70°C-ra.

Töltsön 0,6 liter vizet egy tepsibe és helyezze be az alsó szintre.

30 perc elteltével a sütő zománczott falaira lerakódott ételmaradékok feloldódnak és egy nedves ruha segítségével könnyedén letörölhetőek lesznek.



Az SÜTŐTISZTÍTÁS funkciót csak akkor használja, ha a sütő már teljesen kihűlt.

A RÁCS ÉS A KIHÚZHATÓ TELESZKÓPOS SÍNEK ELTÁVOLÍTÁSA ÉS TISZTÍTÁSA

A sínek tisztítására hagyományos tisztítószereket használjon.

Tartsa a síneket alulról és húzza őket a sütőtér közepe felé.

Vegye ki őket a felül lévő nyílásokon keresztül.



A kihúzható síneket ne tisztítsa mosogatógépben.

A KATALITIKUS BETÉTEK ELHELYEZÉSE

A sínek tisztítására kizárólag hagyományos tisztítószereket használjon.

Távolítsa el a rácsokat vagy a teleszkópos síneket (modelltől függően).



Szerelje fel a katalitikus betéteket a rácsokra. A rácsok felső részét rögzítse a katalitikus betétek "A" jelű felső nyílásaihoz.

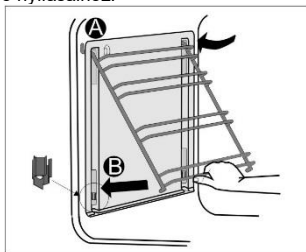

Illeszze a rácsokat a katalitikus betétekkel a sütő oldalsó falain lévő "A" jelű nyílásokba. Nyomja őket a sütő alsó részén található "B" jelű fülecskébe.



A katalitikus betéteket ne tisztítsa mosogatógépben.

AZ IZZÓ CSERÉJE

Az izzó fogyóeszköz és mint ilyen, nem tárgy a garanciának. Az izzó cseréje előtt vegye ki a tepsiket, a rácsot és a síneket.

Áramtalanítsa a készüléket!

Vegye le az izzó fedelét és húzza ki vagy csavarja ki az izzót.

Halogén izzó: G9, 230 V, 25 W.

(hagyományos izzó: E14, 230V, 25 W - modelltől függően)



Az égési sérülések elkerülése érdekében használjon védőkesztyűt.

KOMFORT AJTÓZÁRÁS

(modelltől függően)

A tűzhelyek az új, biztonsági KOMFORT zsanérokkal vannak felszerelve. Ezek a speciális zsanérok nagyon csendes és puha záródást biztosítanak a sütő ajtajának.



Az ajtó túl erős becsukására a rendszer hatása csökken vagy a rendszer biztonsági okokból kiiktatásra kerül.

AJTÓZÁR

(modelltől függően)

Az ajtózárra kinyitáshoz tolja az mutatóujjával enyhén jobbra és ezzel egyidőben húzza kifelé az ajtót.



Ha a sütő ajtaja zárva van, az ajtózárra automatikusan visszaáll a kiinduló helyzetébe.

A SÜTŐ AJTAJÁNAK ELTÁVOLÍTÁSA ÉS VISSZAHELYEZÉSE (modelltől függően)

1. Nyissa ki a sütő ajtaját (teljesen).
2. Forgassa el az ajtó zsanérok alsó részét (hagyományos záródás). COMFORT záródás esetén 90°-kal forgassa el az alsó részt.

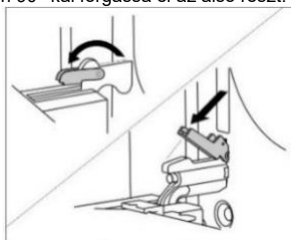

3. Lassan csukja be a sütő ajtaját, amíg az alsó részek nem illeszkednek az ajtó oldalsó zsanéraihoz. Nyissa ki az ajtót 15°-os szögben (az ajtó zárt pozíciójához viszonyítva) és húzza ki az ajtót a készülék mindkét zsanérajából.

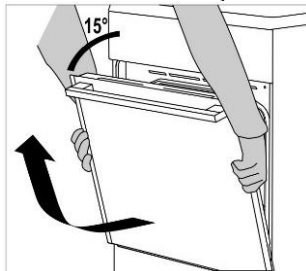



Mielőtt visszahelyezné az ajtót, mindig ellenőrizze, hogy a zsanérok alsó részei megfelelően illeszkednek-e az ajtó oldalsó részeihez. Ezzel megelőzhető az erős rugókhöz kapcsolt zsanérok hirtelen bezáródása. Az alsó részek elengedése esetén fennáll az ajtó károsodásának veszélye, illetve sérülésveszély is jelentkezhet.

A sütő ajtajának eltávolítása és visszahelyezése (modelltől függően)

1. Nyissa ki a sütő ajtaját (teljesen).
2. Emelje fel és fordítsa meg az alsó részeket.

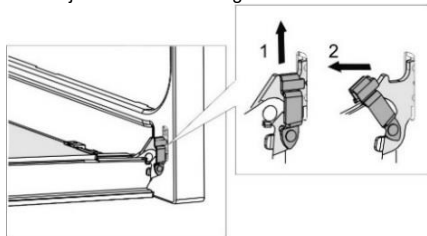

3. Lassan csukja be az ajtót, emelje meg és húzza ki a készülék mindkét zsanérjából.

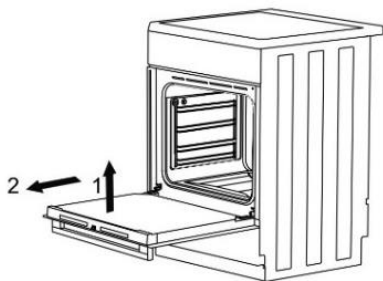

Az ajtó visszahelyezéséhez kövesse a fenti lépéseket fordított sorrendben. Abban az esetben, ha az ajtó nem nyílik vagy záródik megfelelően, ellenőrizze, hogy a zsanérok megfelelően vannak-e a kapcsolókra helyezve.

A SÜTŐAJTÓ ÜVEGÉNEK ELTÁVOLÍTÁSA ÉS VISSZAHELYEZÉSE

(modelltől függően)

A sütőajtó üvege belülről tisztítható, de először el kell távolítani. Vegye ki a sütő ajtaját (lásd "A sütő ajtajának eltávolítása és visszahelyezése" fejezetet).

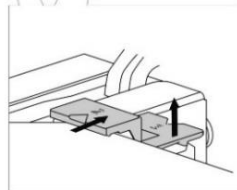
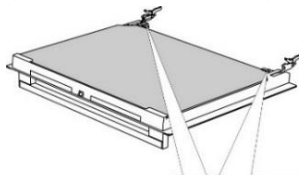

Emelje fel enyhén az ajtó bal és jobb oldalán található rögzítőket (1-es jelölés a rögzítőn) és húzza őket elfelé az üvegtől (2-es jelölés a rögzítőn).

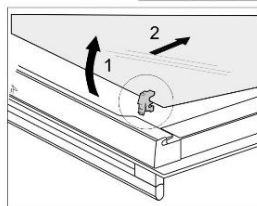
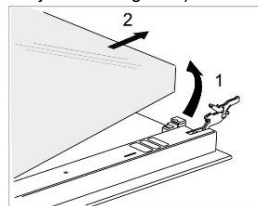

Tartsa az ajtó üvegét az alsó szélénél; enyhén emelje meg, hogy már ne érintkezzék a rögzítővel és távolítsa el.

A harmadik üveg (csak egyes modelleknél) eltávolításához emelje azt fel és távolítsa el. Vegye le az üvegen található gumi tömítéseket ki.



Az üveg visszahelyezéséhez kövesse a fenti utasításokat fordított sorrendben. Az ajtón és az üvegen található jelöléseknek (félkörök) átfedésben kell lenniük.

A sütőajtó üvegének eltávolítása és visszahelyezése (modelltől függően)

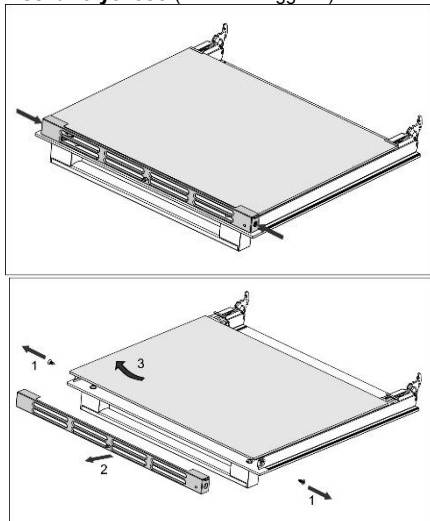

Csavarozza ki az ajtó bal és jobb oldalán található csavarokat és húzza aki a felső lécet. Ekkor az ajtó üveglapja kihúzhatóvá válik.



Az ajtó üvegének visszahelyezéséhez kövesse ezeket a lépéseket fordított sorrendben.

A készülék nem megfelelő csatlakoztatása vagy használata miatt keletkező garanciális kérésekre a jótállás nem vonatkozik. Ilyen esetekben a felhasználó kell hogy fedezze a javítás költségeit.

AZ ÜZEMBE HELYEZÉSRE ÉS CSATLAKOZTATÁSRA VONATKOZÓ UTASÍTÁSOK

A KÉSZÜLÉK ELHELYEZÉSE (mm)

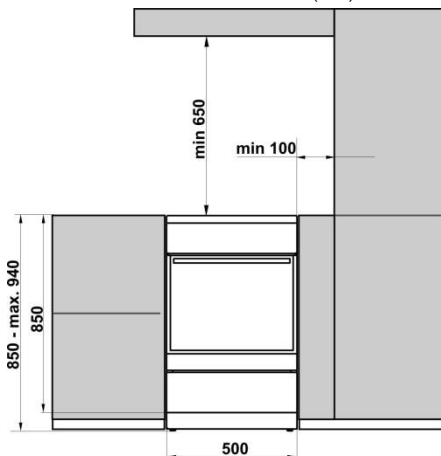

A készülék melletti fal vagy bútorelem (padló, hátsó fal, oldalfalak) legalább 90°C-ig hőállóak kell hogy legyenek.

A KÉSZÜLÉK VÍZSZINTBE ÁLLÍTÁSA ÉS TOVÁBBI RÖGZÍTÉSE (modelltől függően)

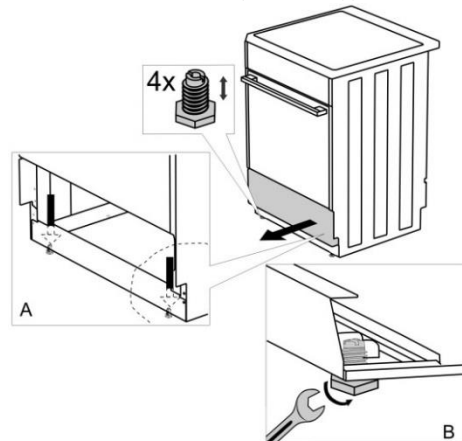

A TŰZHELY MAGASSÁGÁNAK BEÁLLÍTÁSA (modelltől függően)

A tűzhely magassága 900 mm. A készülék magassága 850 mm és 940 mm között szabályozható.

1. Helyezze a tűzhelyet a padlóra a hátsó oldalával.
2. Csavarozza ki a csavarokat - lásd a nyílakat.

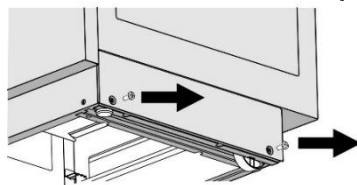

Torx T20

3. Állítsa be a kívánt magasságot.
4. Csavarozza vissza a csavarokat.

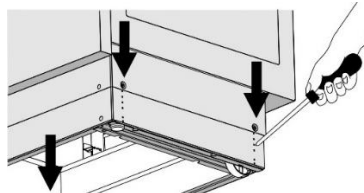

A tűzhelyet vízszintesen kell elhelyezni!

Kövesse az alábbi lépéseket:

1. Forgassa el a magasság-szabályozó csavarokat (1. ábra) a tűzhely megfelelő magasságba állításához.

- Állítsa be a kerekeket (2. ábra) a takarólap első részén lévő két csavar segítségével. Vízmérték segítségével ellenőrizze, hogy a készülék vízszintes-e.
- Helyezze a takarólap első részén kialakított lyukakba a vakdugókat (3. ábra)

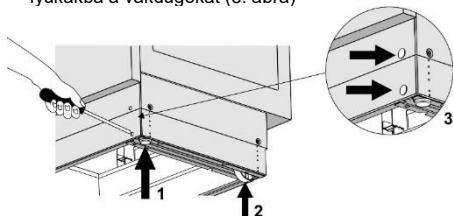

A FEDÉL BESZERELÉSE

(modelltől függően)

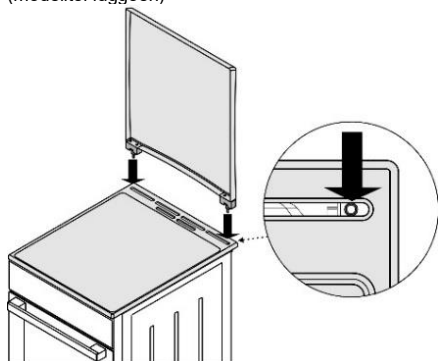

DŐLÉS ELLENI VÉDELEM (mm)

(modelltől függően)

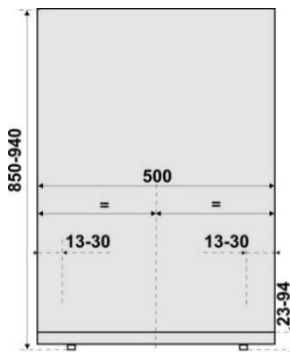
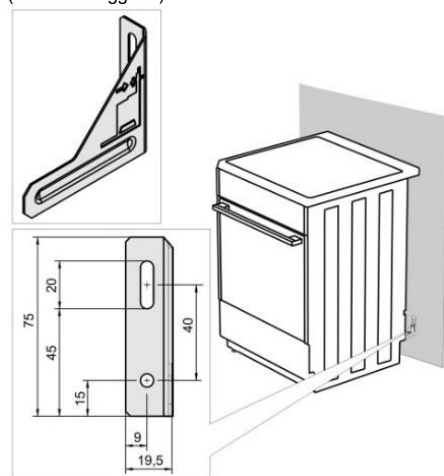

A tervrajznak megfelelően rögzítse a tartót a falhoz a mellékelt csavarok és alátétek segítségével. Abban az esetben, ha a csavarok és az alátétek nem használhatók, használjon olyanokat, amelyek segítségével a tartó biztonságosan rögzíthető a falhoz.

AZ ELEKTROMOS HÁLÓZATRA VALÓ CSATLAKOZTATÁS

Ha a készülék közelében lévő más készülékek csatlakozó kábeljei beszorulnak a sütő ajtajába, megsérülhetnek, ami rövidzárlatot okozhat. Ezért tartsa biztonságos távolságban a többi készülék csatlakozó kábelét.

Ügyeljen rá, hogy a csatlakozó kábel ne legyen forró részek vagy éles szélek közelében.

Ha a csatlakozó kábel sérült, azt kizárólag a gyártó vagy egy megfelelően képzett szerelő cserélheti ki, a veszélyek elkerülése érdekében.

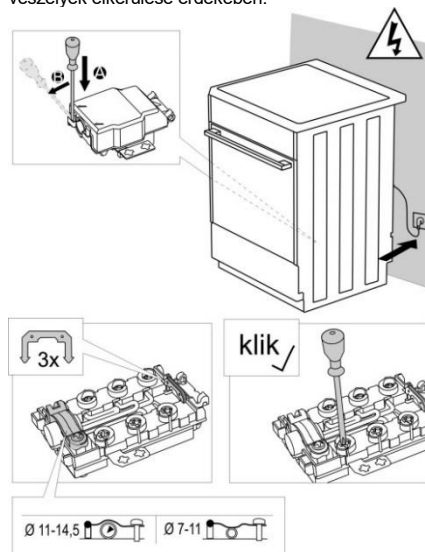

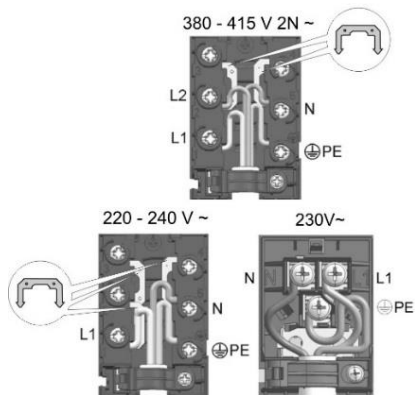

A KÉSZÜLÉK SZÁLLÍTÁSÁBAN NINCS BEVEZETŐ KÁBEL (modelltől függően)

A készülék elé egy megszakítót kell elhelyezni az áramkörbe, amelynek érintkezői valamennyi pólusnál legalább 3 mm távolságra kell hogy legyenek.

A tűzhelyet kizárólag egy arra felhatalmazott, szakképzett személy helyezheti üzembe. Ez a személy köteles a készülék főzőlapját vízszintes helyzetbe állítani, elvégezni az elektromos hálózatra való csatlakoztatást és ellenőrizni a működését. Az elektromos tűzhely hőfogyasztó, amelynek üzembe helyezése és elhelyezése meg kell hogy feleljen az érvényben lévő helyi szabványoknak.

A tűzhely csatlakoztatására kétfázisú, H05VV-F4G-2,5 típusú csatlakozó kábel használata javasolt (korábban CGLG 4Cx2,5), (biztosíték 2x16 A).

Egyfázisú csatlakoztatáshoz használjon H05VV-F3G-4 típusú kábelt (korábban GGLG3Cx4) (32 - 40 A megszakító).

A vezeték végeit a kopás ellen sajtolt kábelcsatlakozóval kell megerősíteni.

A vezeték végeinek megerősítését követően a csatlakozó panel csavarfejei alatt, helyezzen el egy kábelt a csatlakozó panelben és biztosítsa a kapcsolót a kiszakadás ellen. Végül zárja be a csatlakozó panel fedelét.

KAPOCS VÉDELEM

A kapcsokat kapocsfedéllel kell ellátni, lásd a kiegészítő tartozékokat. Áramütés veszélye.

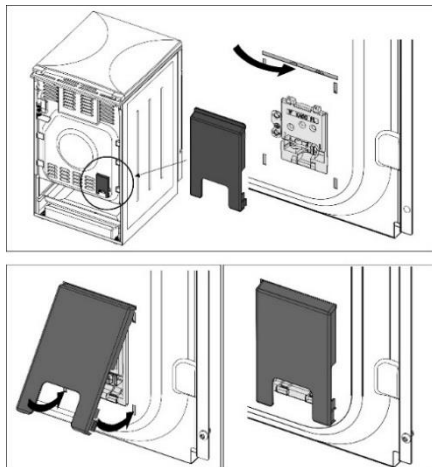

GÁZ CSATLAKOZTATÁS

GYÁRI BEÁLLÍTÁSOK

- A gázkészülékek tesztelve vannak és CE jelöléssel vannak ellátva.
- A gázkészülékek égő H vagy E típusú (20 vagy 25 mbar) földgázhoz vagy folyékony gázhoz (50 vagy 30 mbar) kerültek kialakításra.
- A készülék kialakításának jellemzői megtalálhatók a matricán (vagy az adattáblán).
- A készülék csatlakoztatása előtt győződjön meg róla, hogy a csatlakoztatásra vonatkozó helyi feltételek (a gáz típusa és nyomása) megfelelnek a készülék beállításainak.
- Ha az otthonában használt gáz nem felel meg a készülék aktuális beállításainak, hívjon szerelőt vagy forduljon a márkakereskedőhöz.
- A főzőlap más típusú gázhoz való átalakítása a fűvókák cseréjével jár (lásd a FŰVÓKA TÁBLÁZAT részt).
- Javítás esetén, vagy ha a tömítés sérült, a funkcionális részeket tesztelni és újra szigetelni szükséges, az üzembe helyezésre vonatkozó utasításoknak megfelelően. A funkcionális részekbe a következők értendők bele: fix fűvóka nagy lánghoz és szabályozó csavar kis lánghoz.

A GÁZHÁLÓZATRA VALÓ CSATLAKOZTATÁS

- A készüléket a helyi gázszolgáltató utasításainak megfelelően kell a gázhálózatra vagy a gázpalackhoz csatlakoztatni.
- A készülék jobb oldalán van egy gázcsatlakozó dugó. Külső csavarmennettel: EN ISO 228-1 vagy EN 10226-1 / -2 (az adott ország csatlakoztatási előírásaitól függően).
- A folyékony gáz csatlakozó és a nem fém tömítés mellékelve vannak a termékhez (modelltől függően).

- A készülék gázhálózatra való csatlakoztatásakor a G 1/2 vagy R 1/2 részt tartan kell, hogy ne forduljon el (modelltől függően).
- Használjon szabványos nem fém tömitést tömitőszert az illesztések tömitésére. Minden tömitést csak egyszer használjon. A lapos nem fém tömitések vastagsága maximum 25 %-ig deformálható.
- A készüléket szabványos flexibilis csővel csatlakoztassa a gázhálózathoz. A cső nem érintkezhet a sugó felső részével.

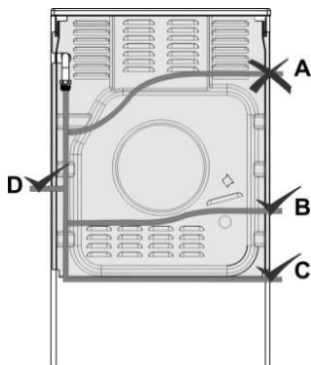

Csatlakoztatás flexibilis csővel

Ha a készülék flexibilis csővel van csatlakoztatva, az "A"-val jelölt cső útja nem elfogadható. Fém cső használata esetén az "A" opció is lehetséges.

Gáz csatlakozó dugó

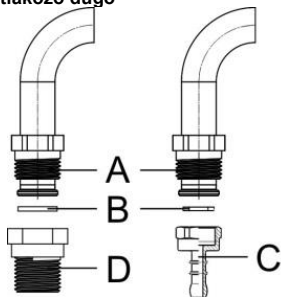

- A** Csatlakozás EN ISO 228-1
- B** Nem fém, 2 mm vastag tömités
- C** Cső dugó folyékony gázhhoz (az adott ország csatlakoztatásra vonatkozó szabályzásától függően)
- D** Csatlakozás EN 10226-1/-2 (az adott ország csatlakoztatásra vonatkozó szabályzásától függően)

A csatlakoztatást követően ellenőrizze az égők működését. A láng láthatóan kék kell hogy legyen, közepén pedig zöld. Ha a láng instabil, növelje a minimális teljesítményt szükség szerint. Magyarázza el a felhasználónak az égők működését és nézzék át együtt a használati utasítást.



A készülék csatlakoztatását követően ellenőrizze a szigetelést valamennyi illesztésnél.

AZ ÉGŐK ÁTALAKÍTÁSA MÁS TÍPUSÚ GÁZZAL VALÓ HASZNÁLATRA

- Az égők más típusú gázzal való használatra történő átalakításához nem szükséges a főzőlapot a munkalappból kiemelni.
- Mielőtt az átalakítást elkezdené, áramtalanítsa a készüléket és zárja el a gázszzelepet.
- Cserélje ki a névleges hőterheléshez meglévő fűvókát az új gáz típusának megfelelő fűvókákra (lásd a táblázatot).
- A készülék folyékony gázzal való használatra történő átalakítása során szorítsa meg a minimális hőterhelés szabályozó csavart teljesen, a minimális hőterhelés eléréséhez.
- A készülék más típusú gázzal való használatra történő átalakítása során lazítsa ki a szabályozó csavart a minimális hőterhelés eléréséhez, de maximum 1,5 fordulattal.

A készülék más típusú gázzal való használatra

történő átalakítását követően cserélje ki a gáz típusát tartalmazó régi matricát (az adattáblán) az új, megfelelő matricára és ellenőrizze a készülék funkcionalitását és tömitését.

Ügyeljen rá, hogy az elektromos vezetők, a termosztát hajszálcsöve és a termo elemek ne érjenek bele a gázáramba.

Az átalakításhoz szükséges elemek

- Az égők minimális hőterhelésének beállításához szükséges elemek a vezérlő panel nyílásain keresztül érhetőek el.
- Távolítsa el a szabályozó gombokat.

Főzőlap égő

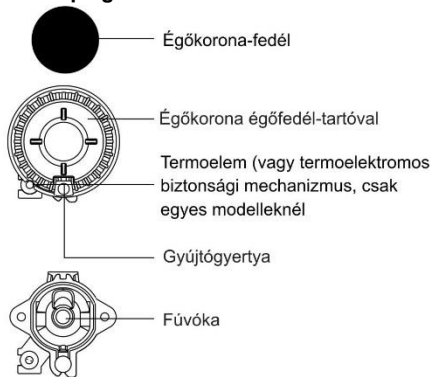

Gázszelep biztonsági mechanizmussal

B Minimális hőterhelés szabályozó csavar

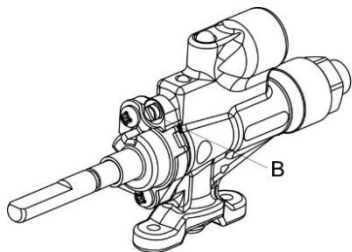

Copreci

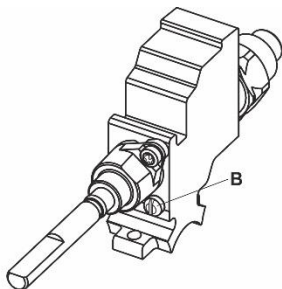

Sabaf

KÖRNYEZETVÉDELEM



A csomagolás környezetbarát anyagokból készült, amelyek a környezet veszélyeztetése nélkül újrahasznosíthatók, tárolhatók és megsemmisíthetők. Ezért a csomagolóanyagok ennek megfelelően vannak jelölve is.

A terméken vagy a csomagolásán látható jelölés arra utal, hogy a terméket nem szabad hagyományos háztartási hulladékként kezelni. A terméket egy, a hulladék elektromos és elektronikus berendezések gyűjtésével megbízott központban kell leadni.

A termék megfelelő módon történő ártalmatlanítása segít megelőzni a környezet és az emberi egészség vonatkozásában esetlegesen jelentkező negatív hatásokat, amelyek a termék nem megfelelő ártalmatlanításának eredményeként következhetnek be. A termék leadásával és feldolgozásával kapcsolatos további információkért forduljon a hulladékkezelésért felelős helyi szervhez, a hulladékkezelő szolgáltathoz vagy az üzlethez, ahol a terméket megvásárolta.

SÜTÉSI TESZ

Az EN 60350-1 szabványnak megfelelően tesztelve.

SÜTÉS

Étel	Felszerelés	Sín (alulról)	Üzem mód	Hőmérséklet (°C)	Sütési idő (perc)
Keksz egy szint	lapos, zománczott tepsi	3	==	140-150*	25-40
Keksz egy szint		3	⊕	140-150*	25-40
Keksz két szint		2, 3	⊕	140-150*	30-45
Keksz három szint		2, 3, 4	⊕	130-140*	35-55
Cupcake egy szint	lapos, zománczott tepsi	3	==	150-160	25-40
Cupcake egy szint		3	⊕	150-160	25-40
Cupcake két szint		1,3	⊕	140-150	30-45
Cupcake három szint		2, 3, 4	⊕	140-150	35-50
Torta	kerek fém forma ø26/rács	1	==	160-170*	20-35
Torta		2	⊕	160-170*	20-35
Almás pite	2x kerek fém forma ø20/rács	2	==	170-180	55-75
Almás pite		2	⊕	170-180	45-65
Melegszendvics	rács	4	▼▼▼	230	1-4
Húskenyér	rács + lapos tepsi csepp tálcaként	4	▼▼▼	230	20-35

* Melegítse elő a sütőt 10 perccig.

FÚVÓKA TÁBLÁZAT

Gáz típus, nyomás		Kiegészítő égő		Normál égő	
Wobbe szám		Standard			
		max	min	max	min
Földgáz H Wo=45,7+54,7 MJ/ m3, G20, p=25 mbar	Névleges hőterhelés (kW)	1,1	0,55	2,1	0,55
	Fogyasztás (l/h)	104,8	52,4	200,1	52,4
	Fúvóka típus (1/100 mm)	72X	26 ¹⁾ / 35 ²⁾	103Z	26 ¹⁾ / 35 ²⁾
	Fúvóka ID	690771		568169	
Folyékony gáz 3+, B/P Wo=72,9+87,3 MJ/m ³ G30, p=30 mbar	Névleges hőterhelés (kW)	1,0	0,48	1,9	0,48
	Fogyasztás (g/h)	72,8	34,9	138,3	34,9
	Fúvóka típus (1/100 mm)	50	26 ¹⁾ / 35 ²⁾	68	26 ¹⁾ / 35 ²⁾
	Fúvóka ID	690780		568175	

Gáz típus, nyomás		Nagy égő	
Wobbe szám		max	min
Földgáz H Wo=45,7+54,7 MJ/ m3, G20, p=25 mbar	Névleges hőterhelés (kW)	3,3	0,85
	Fogyasztás (l/h)	314,5	81,0
	Fúvóka típus (1/100 mm)	130H3	33 ¹⁾ / 46 ²⁾
	Fúvóka ID	574285	
Folyékony gáz 3+, B/P Wo=72,9+87,3 MJ/m ³ G30, p=30 mbar	Névleges hőterhelés (kW)	3,0	0,76
	Fogyasztás (g/h)	218,3	55,3
	Fúvóka típus (1/100 mm)	86	33 ¹⁾ / 46 ²⁾
	Fúvóka ID	574287	

¹⁾ Copreci / ²⁾ Sabaf

- A folyékony gázhoz való szabályozó csavarok gyárilag kerültek felszerelésre és beállításra ahhoz a gáztípushoz, amelyre a gyári beállítások vonatkoznak.
- A készülék más típusú gázhoz való átalakítása során a szabályozó csavart meg kell szorítani vagy ki kell lazítani a kívánt gázáramlásnak megfelelően (1,5 fordulatonál jobban ne lazítsa ki a szabályozó csavart).

Az égő teljesítménye a felső Hs kalória-érték betartásával került feltüntetésre.



A gázhálózatra történő csatlakoztatást, illetve a más gáztípusra való átállítást csak a gázszolgáltató szakembere, vagy más, arra felhatalmazott szerelő végezheti el.

Fenntartjuk a módosítások és a hibák jogát a használati utasításban.

ID 640987

